



EDITION 2024

# K-FLEX® KATALOG + PREISLISTE

TECHNISCHE ISOLIERUNG, SCHALLSCHUTZ,  
ROHRTRÄGER, KLEBEBÄNDER, PRODUKTE  
UND ZUBEHÖR



# DIE OPTIMALEN PRODUKTE

von **K-FLEX®**



K-FLEX Polska Sp. z o.o.

ALLGEMEINE HINWEISE UND INFORMATIONEN

Die größte und modernste Produktionsstätte in Europa.  
**K-FLEX®** Produktionsstätte in Wielenin, Polen.



L'ISOLANTE K-FLEX GmbH

01

## Bester Service

Bester Service mit dem 11.000 m<sup>2</sup> großen  
"K-FLEX Logistikzentrum Leipzig-Halle" in Deutschland.



# ENTDECKEN SIE UNSERE ONLINE-KANÄLE



**K-FLEX**



[www.corporate.kflex.com](http://www.corporate.kflex.com)



[www.kflex.com](http://www.kflex.com)



[K-FLEX\\_EUROPE](#)



[K-FLEX-Europe](#)



[@kflexofficial\\_](#)

BLEIBEN SIE IMMER AUF DEM LAUFENDEN!



Verwenden Sie den folgenden QR-Code, um die neueste Version der Preisliste herunterzuladen und bleiben Sie über Neuigkeiten von K-FLEX auf dem Laufenden.

**INNOVATION** IN INSULATION

## WAS K-FLEX® IHNEN ZUM THEMA S2 RAUCHARME DÄMMSTOFFE BIETEN KANN

K-FLEX® ist ein Vorreiter in diesem Thema.

Grundsätzlich ist es Fakt, dass K-FLEX® schon seit vielen Jahren Schläuche mit der Brandklasse B<sub>L</sub>-s2,d0 produziert und liefert, dazu bedarf es bei uns keiner extra „Evolution“. Des Weiteren ist K-FLEX® der erste Hersteller, der einen halogenfreien Schlauch (B<sub>L</sub>-s1,d0) und eine halogenfreie Platte (B-s2,d0) in den besten Brandklassen bietet.

Ihre Vorteile:

- Diverse Zertifikate / Zulassungen für DGNB, FM, EPD, Isoshott, Schiffsbau, Reinraum, usw.
- Langjährige Erfahrung / Langzeitschutz / Kalkulationssicherheit (10 Jahre Garantie)
- Verfügbarkeit (alle Dimensionen im K-FLEX® Logistikzentrum Leipzig-Halle gelagert)
- Beste technische Werte (Brandklasse, Lambda, μ-Wert)
- Preis / Leistung
- Keine Lagerumstellung erforderlich
- Offene Schläuche (B<sub>L</sub>-s2,d0 bis Durchmesser 300 mm; z.B. auf Rundkanälen)
- UV-resistent / mechanischer Schutz (rissfeste Beschichtung)
- Alle Produkte sind CE-zertifiziert (technische Dokumentation vorhanden)
- Rissbildungsbeständig, auch ohne Ummantelung (weich und flexibel)
- Lichtunempfindlich (z.B. LED)
- Kautschuk auf der hochwertigen NBR-Basis
- u.v.m. (lassen Sie sich beraten)



### K-FLEX® bietet folgende schwerentflammare Dämmstoffe mit Rauchklasse s1 oder s2 an:

- |   |                            |   |
|---|----------------------------|---|
| ► K-FLEX® ST und K-FLEX® ST PLUS Schlauch | <b>B<sub>L</sub>-s2,d0</b> | <b>6 mm - 60 mm (ST1 - ST6)</b>             |
| ► K-FLEX® S2 Platte                       | <b>B-s2,d0</b>             | <b>6 mm - 32 mm</b>                         |
| ► K-FLEX® SRC Platte                      | <b>B-s2,d0</b>             | <b>6 mm - 32 mm</b>                         |
| ► K-FLEX® SRC ECO Platte                  | <b>B-s2,d0</b>             | <b>6 mm - 32 mm</b>                         |
| ► K-FLEX® SRC ECO Schlauch                | <b>B<sub>L</sub>-s1,d0</b> | <b>6 mm - 25 mm (32 mm nur bis Ø 60 mm)</b> |
| ► K-FLEX® PE PLUS Schlauch                | <b>B<sub>L</sub>-s1,d0</b> | <b>6 mm- 30 mm</b>                          |
| ► K-FLEX® K-FONIK ST GK ALU               | <b>B-s2,d0</b>             | <b>(Thermo-akustische Isolierung)</b>       |

K-FLEX® SRC und K-FLEX® SRC ECO Platten sowie K-FLEX® SRC ECO Schläuche haben eine Beschichtung, die ihnen zusätzlich einen mechanischen sowie einen UV-Schutz bietet.

Diese werkseitig aufgebrachte Ummantelung / Beschichtung spart Zeit und Kosten im Vergleich zu s1- und s2 Dämmstoffen auf Neoprenkautschuk-Basis, die empfindlich gegen UV- und LED-Licht sind. Sie sparen somit die Anbringung einer zusätzlichen Ummantelung.

### Kleines Lexikon zur Bedeutung der Bezeichnung „s2“:

„s“ steht für die Bezeichnung "smoke". Dieser wird unterteilt in „SMOGRA“ und TSP<sub>600s</sub>:

**SMOGRA** – (en: smoke growth rate) Maximum des Quotienten aus der Rauchentwicklungsrate der Probe und dem zugehörigen Zeitpunkt.

**TSP<sub>600s</sub>** – gesamte Rauchentwicklung der Probe in den ersten 600 s der Beanspruchung durch die Flammen des Hauptbrenners.

Dieser wird in der EN 13501-1 definiert.

Die Einstufung erfolgt in Klassen (s1, s2, s3), wobei s3 die schlechteste Rauchklasse ist.

- s1 im Schlauchbereich darf smogra ≤ 105 m<sup>2</sup>/s<sup>2</sup> und TSP<sub>600</sub> 250 m<sup>2</sup>,
- s2 im Schlauchbereich darf smogra ≤ 580 m<sup>2</sup>/s<sup>2</sup> und TSP<sub>600</sub> 1600 m<sup>2</sup> nicht überschritten werden.
- s1 im Plattenbereich darf smogra ≤ 30 m<sup>2</sup>/s<sup>2</sup> und TSP<sub>600</sub> 50 m<sup>2</sup>,
- s2 im Plattenbereich darf smogra ≤ 180 m<sup>2</sup>/s<sup>2</sup> und TSP<sub>600</sub> 200 m<sup>2</sup> nicht überschritten werden.

K-FLEX® liegt immer im unteren Bereich, also knapp über s1.



## INDEX

<b>01</b>	<b>ALLGEMEINE HINWEISE UND INFORMATIONEN</b>	S.12-19	<b>01</b>
<b>02</b>	<b>THERMISCHE ISOLIERUNG</b>	S.20-159	
<b>03</b>	<b>UMMANTELUNGEN / ISOLIERSYSTEME</b>	S.160-261	<b>02</b>
<b>04</b>	<b>SCHALLSCHUTZ</b>	S.224-281	
<b>05</b>	<b>BRANDSCHUTZ</b>	S.282-287	<b>03</b>
<b>06</b>	<b>ROHRTRÄGER UND KÄLTEROHRSCHELLEN</b>	S.288-305	<b>04</b>
<b>07</b>	<b>VENTIL-, FLANSCH-, KUPPLUNGS-ISOLIERUNG K-BOX</b>	S.306-311	
<b>08</b>	<b>TAPES (BÄNDER UND KLEBEBÄNDER)</b>	S.312-335	<b>05</b>
<b>09</b>	<b>ELASTOMER-FORMTEILE</b>	S.365-345	
<b>10</b>	<b>K-FLEX® ZUBEHÖR</b>	S.346-357	<b>06</b>
<b>11</b>	<b>WEITERE INFORMATIONEN</b>	S.358-367	<b>07</b>
			<b>08</b>
			<b>09</b>
			<b>10</b>
			<b>11</b>

**INDEX**

Seite

**01**

**ALLGEMEINE HINWEISE UND INFORMATIONEN**

Allgemeine Hinweise und Informationen	12
K-FLEX® - Das Unternehmen	12
K-FLEX® - Historie	13
K-FLEX® - Philosophie	14
K-FLEX® - Weltweit	16
K-FLEX® - Logistik / Customer Service	18
Allgemeine technische Hinweise: Toleranzen	19







**02**

**THERMISCHE ISOLIERUNG**

▶ Thermische Isolierung	20
Produkt- und Anwendungsleitfaden	22
Verpackungs- und Transportübersicht	24
▶ K-FLEX® SRC / SRC ECO - mit Brandklasse B <sub>L</sub> -s1,d0	26
Technische Daten und Übersicht Produktpalette	28
Schläuche, 1 m	30
Platten	32
Platten, selbstklebend	32
Zubehör	33
▶ K-FLEX® S2 - raucharme Platte in s2	34
Technische Daten und Übersicht Produktpalette	36
▶ K-FLEX® ST PLUS – die High Performance Kälteisolierung	38
Technische Daten und Übersicht Produktpalette	40
Schläuche, 2 m	42
Schläuche, 2 m, selbstklebend	46
Schläuche, 2 m, selbstklebend mit Überlappungstape	47
Schläuche Nominal, 2 m	48
Schläuche Nominal, 2 m, selbstklebend	52
Schläuche Nominal, 2 m, selbstklebend mit Überlappungstape	53
Platten	54
Platten, selbstklebend	55





	▶ K-FLEX® ST – die Premium Kälteisolierung	58
	Technische Daten und Übersicht Produktpalette	60
	Schläuche, 2 m	62
	Offene Schläuche	66
	Schläuche, 2 m, selbstklebend	67
	BS3 Platten	69
	BS3 Platten, selbstklebend	69
	Streifen, selbstklebend - K-FLEX ST Elastomer-Tape siehe Seite 318	70
	▶ K-FLEX® BS3 – die Premium Kälte-Isolierplatten	72
	Technische Daten und Übersicht Produktpalette	74
	▶ K-FLEX® ST DUCT – die extrabreite Kälte-Isolierplatte	78
	Technische Daten und Übersicht Produktpalette	80
	Platten, 1,5 m breit, selbstklebend	82
	Platten, 1,5 m breit, selbstklebend, COLOR beschichtet	82
	Platten, 1,5 m breit, selbstklebend, AL CLAD beschichtet	82
	Platten, 1,5 m breit, selbstklebend, ALU beschichtet	82
	▶ K-FLEX® ST FRIGO - der rationelle Kälte-Endlosschlauch	84
	Technische Daten und Übersicht Produktpalette	86
	Schläuche, endlos	87
	▶ K-FLEX® ECO – die halogenfreie Premium Elastomerisolierung	88
	Technische Daten und Übersicht Produktpalette	90
	Schläuche, 2 m	92
	Platten	94
	Platten, selbstklebend	94
	▶ <b>K-FLEX® ECO ALU NET - NEU!</b>	<b>96</b>
	Technische Daten und Übersicht Produktpalette	98
	Offene Schläuche, 1 m	100
	Abdeckungs- und Umbaulinie	101
	Platten	102
	Rohrträger	103
	Zubehör	105



▶ K-FLEX® H – die Premium Wärmeisolierung (GEG)	106
Technische Daten	108
GEG-Information	108
Übersicht Produktpalette	109
Schläuche, 2 m	110
Schläuche, 2 m, selbstklebend	112
Schläuche, endlos (Rollen)	113



▶ K-FLEX® SOLAR HT – die Premium EPDM-Isolierung bis 150°C	114
Technische Daten und Übersicht Produktpalette	116
Schläuche, endlos, EPDM	119
UV-Schläuche, 1 m mit flexiblem Schutzanstrich	119

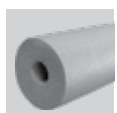

▶ K-FLEX® PE - für den SHK Markt	120
Technische Daten und Übersicht Produktpalette	122
K-FLEX® PE Schläuche, 2 m	124
K-FLEX® PE PLUS Schläuche, 2 m	127
K-FLEX® PE PLUS Schläuche selbstklebend, 2 m	130
K-FLEX® PE COLOR Schläuche, 2 m	133
K-FLEX® PE PLUS COLOR Schläuche, 2 m	134
K-FLEX® PE COLOR Rollen	135
K-FLEX® PE QUADRO Schläuche, 2 m	135
K-FLEX® PE RECTANGULAR Schläuche, 2 m	135
K-FLEX® FONOMETAL Rollen	136



▶ K-FLEX® K-ROCK - GEG-konforme Steinwollschalen	138
Technische Daten und Übersicht Produktpalette	140
Rohrschalen, 1 m	142
Rohrschalen mit ALU Ummantelung, 1 m	147



▶ K-FLEX® PU - GEG-konforme PU Schalen	154
Technische Daten und Übersicht Produktpalette	156
K-FLEX® PU Schläuche (PVC-Veredelung), 1 m	157
K-FLEX® PU Bögen (Polyurethan + PVC-Veredelung)	158

### **03 UMMANTELUNGEN / ISOLIERSYSTEME**

▶ UMMANTELUNGEN / ISOLIERSYSTEME	160
Produkt- und Anwendungsleitfaden	162
Verpackungs- und Transportübersicht	163



	▶ K-FLEX® SPLIT	164
	Systembeschreibung	166
	Endlosschlauch	167
	▶ K-FLEX® SOLAR SYSTEM – das vorisolierte Solarleitungssystem	168
	▶ K-FLEX® SOLAR R	170
	Technische Daten und Übersicht Produktpalette	170
	Schläuche, 2 m	171
	Schläuche, endlos (Rollen)	171
	▶ K-FLEX® TWIN SOLAR SYSTEM	172
	Verpackungs- und Transportübersicht	173
	K-FLEX® TWIN SOLAR SYSTEM Zubehör	173
	Technische Daten	174
	System Wellrohr - Übersicht Produktpalette	175
	▶ K-FLEX® TWIN SOLAR SYSTEM WELLROHR	175
	Wellrohr-Solarleitung, doppelt mit Fühlerkabel	176
	Wellrohr CLACK-Kupplung	177
	Montageanleitung Wellrohr CLACK-Kupplung	178
	Traditionelles Wellrohr-Anschlussystem	179
	▶ K-FLEX® AL CLAD SYSTEM – das ästhetische Ummantelungssystem	180
	Systembeschreibung	182
	Übersicht Produktpalette und technische Daten / Bestellhinweise	183
	Schläuche, 1 m	186
	Schläuche, selbstklebend, 1 m	189
	Platten	190
	Elastomer-Segmentbögen K90	192
	Bogenummantelungen	196
	Bögen K90 (Elastomer + Bogenummantelung)	199
	Elastomer T-Stücke	203
	T-Stückummantelung (ein- und zweiteilig)	207
	T-Stücke (Elastomer + T-Stückummantelung)	209
	SYSTEM-Zubehör	213



▶ K-FLEX® COLOR SYSTEM – mit flexiblem, farbigem Schutzanstrich	214
Systembeschreibung	216
Übersicht Produktpalette und technische Daten / Bestellhinweise	217
Schläuche, 1 m / 2 m	220
Platten	223
Bögen K90	224
T-Stücke K90	226
SYSTEM-Zubehör	228



▶ K-FLEX® IN CLAD SYSTEM – das robuste Ummantelungssystem	230
Systembeschreibung	232
Übersicht Produktpalette und technische Daten / Bestellhinweise	233
Schläuche, 1 m	236
Platten	239
Bögen K90	240
T-Stücke K90	244
SYSTEM-Zubehör	247



▶ K-FLEX® IC CLAD SYSTEM – glasfaserverstärktes Ummantelungssystem	248
Systembeschreibung	250
Übersicht Produktpalette und technische Daten / Bestellhinweise	251
Schläuche SR (Silber), 1 m	254
Schläuche BK (Schwarz), 1 m	257
Platten	260
SYSTEM-Zubehör	261





**01**

**04 SCHALLSCHUTZ**



▶ Schallschutz	262
Produkt- und Anwendungsleitfaden	264
Verpackungs- und Transportübersicht	266
K-FLEX® K-FONIK GK – die Polymer-Schwerfolie	270
K-FLEX® K-FONIK GV – die halogenfreie Schwerfolie	270
K-FLEX® K-FONIK OPEN CELL	272
K-FLEX® K-FONIK ST GK – die thermo-akustische Isolierung	274
K-FLEX® K-FONIK ECO GV – die thermo-akustische Isolierung	274
K-FLEX® K-FONIK B – PU Noppenprofil	276
K-FLEX® K-FONIK P – PU Pyramidenprofil	278
K-FLEX® K-FONIK PE GK PE	279
K-FLEX® K-FONIK PE GK PU	279
K-FLEX® K-FONIK FIBER-P	280
K-FLEX® K-FONIK PU GK	281
K-FLEX® K-FONIK PF GK	281



<b>05</b>	<b>BRANDSCHUTZ</b>		
	▶ Brandschutz - für Wand- und Deckendurchführungen		282
	K-FLEX® R90		284
<b>06</b>	<b>ROHRTRÄGER UND KÄLTEROHRSCHELLEN</b>		
	▶ ROHRTRÄGER UND KÄLTEROHRSCHELLEN		288
	Beschreibung		290
	K-FLEX® ST PLUS Rohrträger		292
	K-FLEX® ST PLUS Kälterohrschellen		294
	K-FLEX® ST Rohrträger		295
	K-FLEX® ECO Rohrträger		297
	K-FLEX® AL CLAD SYSTEM Rohrträger		299
	K-FLEX® COLOR SYSTEM Rohrträger		301
	K-FLEX® SRC / SRC ECO Rohrträger		302
	<b>07</b>	<b>VENTIL-, FLANSCH-, KUPPLUNGS-ISOLIERUNG K-BOX</b>	
	▶ Vorgefertigte Ventil-, Flansch-, und Kupplungsisolierung K-BOX		306
	Technische Daten und Übersicht Produktpalette		308
	K-BOX dm für Bauteile mit Gewinde		310
	K-BOX dm für Bauteile mit Flansch		311
<b>08</b>	<b>TAPES (BÄNDER UND KLEBEBÄNDER)</b>		
	▶ TAPES (BÄNDER UND KLEBEBÄNDER)		312
	Verpackungs- und Transportübersicht		314
	ALU Tapes		316
	ALU KRAFT Tapes		322
	Antikondensations-Tapes (Elastomer-Tapes)		324
	Bitumen-Band		329
	Panzer-Tapes		330
	PVC-Tapes		332
	Spezial-Tapes zu K-FLEX® Beschichtungssystemen		333

**09 ELASTOMER-FORMTEILE**



▶ ELASTOMER-FORMTEILE	336
Bögen K90	338
T-Stücke	342

**10 K-FLEX® ZUBEHÖR**



▶ K-FLEX® ZUBEHÖR	346
Werkzeug	348
Kleber	350
Reiniger	352
Schutzanstrich	353
Endmanschetten aus Aluminium auf Rollen	354
<b>K-FLEX® TOOLBOX - NEU!</b>	355

**11 WEITERE INFORMATIONEN**

Weitere Informationen	358
K-TRAINING - Schulung und Zertifizierung	360
Allgemeine Verkaufs- und Lieferbedingungen (AVLB)	364





1989

Gründung in Roncello,  
Italien

6.200+

Mitarbeiter  
weltweit

50.000+

Kunden  
weltweit



63

Vertriebsgebiete

25

Vertriebsniederlassungen

20

Produktionsstätten

ALLGEMEINE HINWEISE UND INFORMATIONEN

## DAS UNTERNEHMEN

Die **K-FLEX®** Gruppe ist **Weltmarktführer** in der Produktion elastomerer Dämmstoffe zur Energieeinsparung. Zu den wesentlichen Erfolgsfaktoren des Familienunternehmens gehört zweifellos die hohe technologische Innovationskraft. Die neu entwickelten und permanent verbesserten Produkte weisen hervorragende technische Eigenschaften auf.

Das Produktportfolio bietet

- ▶ thermisch dämmende Isoliermaterialien im Temperaturbereich von -200 °C bis +600 °C
- ▶ Ummantelungssysteme, die verschiedenen Ansprüchen gerecht werden
- ▶ hochwirksame Schallschutzprodukte
- ▶ hochwirksame Brandschutzprodukte

**K-FLEX®** ist nach ISO 9001 und ISO 14001 zertifiziert und verfügt über mehr als 1.000 internationale Zertifizierungen / Prüfzeugnisse. Dies ist Garant für Qualität und Zuverlässigkeit und setzt Leistungsmaßstäbe im gesamten Isolierungsmarkt.

**K-FLEX®** Produkte finden sich in Bauwerken wie Wohngebäuden, Büros, Rennstrecken, spektakulären Olympia- oder Fußballstadien, in industriellen Anlagen wie auch in Schiffen, Eisenbahnen und in sonstigen Fahrzeugen.

Die thermisch dämmenden **K-FLEX®** Produkte leisten einen Beitrag zur Energieeinsparung und zur Verringerung des Treibhauseffekts.

**Am besten K-FLEX®**

## MISSION

Unsere Mission ist es, effektive Lösungen für spezifische Kunden- / Marktanforderungen zu liefern und damit unsere Marktführerschaft in der Produktion von Dämmstoffen weiter auszubauen. Hierzu setzen wir auf fortschrittliche Technologien und die Entwicklung innovativer Dämmsysteme.

## HISTORIE

**K-FLEX®** wurde 1989 in Roncello (Norditalien) gegründet. Firmengründer Amedeo Spinelli ist auch heute noch Präsident und Aktionär der Gruppe.

**K-FLEX®** entwickelte seine Präsenz auf dem Markt und wuchs schnell. Im Jahr 1993 besaß **K-FLEX®** bereits einen bedeutenden Marktanteil in Italien, der in der Folgezeit auf weitere europäische Märkte ausgedehnt werden konnte.

Fast zehn Jahre nach der Gründung expandierte **K-FLEX®** außerhalb Europas. 2001 eröffnete **K-FLEX®** China in Guangzhou seine erste Produktionsstätte, gefolgt von einer zweiten Anlage, die 2009 in Suzhou die Produktion aufnahm.

**K-FLEX®** errichtete weitere Produktionsstätten in den USA (2001), in Russland (2005), in Indien und Malaysia (2009) sowie in Polen und Dubai (2011).

Um die weltweit wachsende Nachfrage nach **K-FLEX®** Produkten decken zu können, wurden parallel dazu Vertriebsniederlassungen und verschiedene Logistikzentren in Deutschland (2000), Skandinavien (2005), Großbritannien (2006), Rumänien (2008), Japan (2008), Ukraine (2009), Südkorea (2009) aufgebaut.

Als weitere strategische Aktivitäten erwarb die IK Insulation Group im Jahr 2008 100% der Anteile von BEVEX Ltd.. Damit wurde eine Diversifizierung auch in die Lebensmittel- und Getränkebranche erreicht.

Ende 2009 zog **K-FLEX®** in Roncello in einen neu gebauten, stark vergrößerten Verwaltungs-, Produktions- und Logistikkomplex um.

Auch die Produktionsstätten in Russland, Polen, Indien und den USA wurden in den letzten Jahren weiter vergrößert, um die gesteigerte Nachfrage auf den lokalen Märkten decken zu können.

## ENTWICKLUNG PRODUKTIONSSTÄTTEN

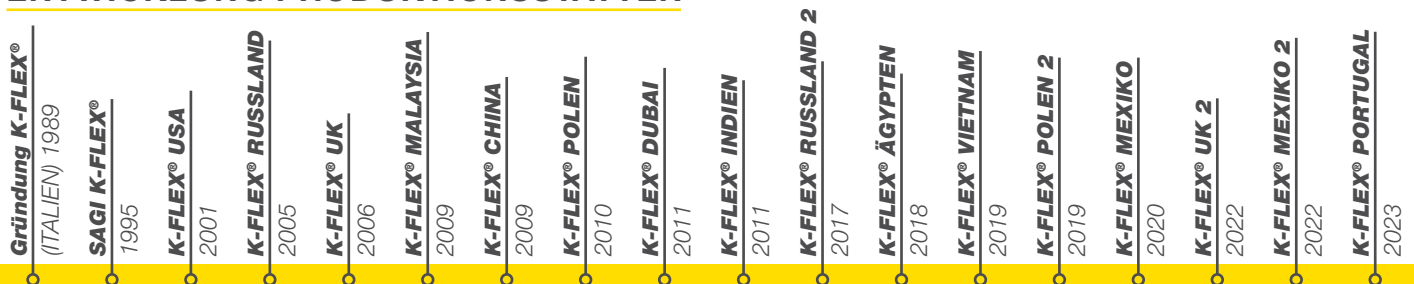

Im Juni 2014 änderte das Unternehmen seine Rechtsform von der L'ISOLANTE K-FLEX Srl. (vergleichbar der deutschen Gesellschaft mit beschränkter Haftung) zur L'ISOLANTE K-FLEX S.p.A. (Aktiengesellschaft), ist jedoch auch weiterhin zu 100% ein Familienunternehmen, das von CEO Dr. Carlo Spinelli geführt wird.

Im Jahr 2017 wurde das Werk in den USA zur größten und modernsten Anlage der Welt ausgebaut. Auch das polnische Werk wurde 2017 erweitert und stellt das größte und modernste Werk Europas dar.

Im Jahr 2018 wurde eine neue Produktionsstätte in Ägypten fertiggestellt und es wurde das neue "**K-FLEX®** Logistikzentrum Leipzig-Halle" in Deutschland eröffnet. Es ist das größte Distributionszentrum für Elastomerschaumstoffe in ganz Europa.

Im Jahr 2019 wurde eine neue Produktionsstätte in Vietnam eröffnet, um die Marktanfrage aus dem asiatischen Raum zu unterstützen. Im selben Jahr eröffnete **K-FLEX®** sein zweites polnisches Werk, das u.a. mit einer neuen Polyethylen-Produktionsanlage ausgestattet wurde.

Im Januar 2020 wurde ein neuer Produktionsstandort in Mexiko eröffnet, um das Wachstum des südamerikanischen Marktes zu unterstützen.

Um den Markt im Vereinigten Königreich mit der dort wichtigen Polyethylen-Isolierung zusätzlich bedienen zu können, wurde 2022 ein neues **K-FLEX®** Werk in der UK errichtet.

Im gleichen Jahr öffnete ein neues Werk in Mexiko seine Tore, damit von dort aus auch die Westküste der USA kostengünstig beliefert werden kann.

Um auf der iberischen Halbinsel weiterhin wettbewerbsfähig zu bleiben, wurde 2023 eine **K-FLEX®** Produktionsstätte für Elastomer-Dämmstoffe in Portugal eröffnet.







**K-FLEX® ► PRODUKTE FÜR EINE BESSERE UMWELT**

## ENERGIEEINSPARUNG

K-FLEX® ist der weltweit führende Hersteller von thermisch isolierenden Produkten und leistet damit einen wertvollen Beitrag zur Energieeinsparung und zur Verringerung des Treibhauseffekts.

Wir bieten unseren Kunden innovative Isolierungen auf hohem Niveau hinsichtlich Flexibilität, Einsatz, Service und Qualität an. Hochwertige Produkte zur Schallisolierung und Spezialschäume für OEM-Anwendungen runden das Produktionsprogramm ab.



K-FLEX® ist Premium Member der EUROPEAN INDUSTRIAL INSULATION FOUNDATION (Eiif). Die Stiftung engagiert sich europaweit ausschließlich und unwiderruflich gemeinnützig für den Einsatz nachhaltiger Isoliersysteme in Industrieanlagen und im industriellen Umfeld mit dem Ziel, Energie einzusparen und CO<sub>2</sub>-Emissionen zu reduzieren. Primäres Anliegen der Stiftung ist es, das Potential nachhaltiger Isolierlösungen bei Entscheidungsträgern aus Wirtschaft und Politik bekannt zu machen und mittels Beratung, Aus- und Fortbildung die Umsetzung konkreter Projekte zu initiieren. Die Eiif bildet in diesem Zusammenhang TIPCHECK® Engineers aus, die den Ist-Zustand einer Anlage analysieren (Technical Insulation Performance) und auf neutraler Basis Kosten-, Energieeinsparung und die meist sehr kurze Amortisationszeit errechnen. Auch K-FLEX® unterstützt den TIPCHECK® mit ausgebildeten TIPCHECK® Engineers, die gerne auch Isolierbetriebe vor Ort unterstützen.

## LÄRMSCHUTZ

Schallschutz ist eine Grundvoraussetzung zur Erhaltung der Gesundheit und zur Gewährleistung der Arbeitssicherheit.

Mit dem K-FLEX® K-FONIK System bieten wir Lösungen, um Beeinträchtigungen der Gesundheit, Lebensqualität und Arbeitsproduktivität zu verhindern.

K-FLEX® verfügt über eine breite Palette von Systemen zur Schallisolierung, Schallabsorption und Dämpfung: das K-FLEX® K-FONIK SYSTEM.



## NACHHALTIGKEIT



K-FLEX® bietet Dämmsysteme, die für die gesamte Lebensdauer industrieller Anlagen ausgelegt sind. Durch die fachgemäße Installation von K-FLEX® Dämmsystemen können Tauwasserbildung ebenso wie Korrosion unter der Isolierung (CUI) zuverlässig verhindert werden. Insbesondere auch die K-FLEX® Ummantelungsfolien leisten durch ihre hohe Widerstandskraft einen erheblichen Beitrag zur Nachhaltigkeit von Installationen und können die Lebensdauer von Anlagen verlängern.



K-FLEX® ist INTERSEROH Partner

Die Interseroh AG organisiert flächendeckend in Deutschland die Entsorgung gebrauchter Transportverpackungen. Durch geschlossene Wertstoffkreisläufe verwirklichen wir so gemeinsam mit Interseroh das Konzept einer funktionierenden Kreislaufwirtschaft. Wir als Hersteller zahlen im Rahmen dieses Vertrages die für Sie kostenlose Entsorgung durch z. B. Abholung bei Großanfallstellen (Großhandel).

## GEPRÜFTER UND ZERTIFIZIERTER UMWELTSCHUTZ MIT PRODUKTEN AUS DEM HAUSE K-FLEX®

LEED, BREAM, BVB Schweden, Eco Bau Schweiz, DGNB uvm.

## ZERTIFIZIERUNGEN UND VERBÄNDE

K-FLEX® arbeitet daran, seinen Kunden einen echten Mehrwert zu bieten und Ihnen zertifizierte, sichere und komfortable Lösungen und Dienstleistungen zu bieten.

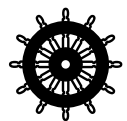

## WELTWEIT

K-FLEX® Produkte werden in mehr als 60 Ländern verkauft. Als wesentlicher Bestandteil der Geschäftspolitik plant K-FLEX® den Ausbau des Vertriebs hinsichtlich der Marktanteile, aber auch in der Belieferung zusätzlicher Länder mit Entwicklungspotential.

Als Reaktion auf den rapide wachsenden Dämmstoffmarkt hat K-FLEX® internationale Produktionsnetzwerke eingerichtet. Im Gegensatz zu zahlreichen anderen Anbietern verfolgt K-FLEX® die Strategie der Globalisierung nicht, um Arbeitskosten einzusparen, sondern um die lokalen Märkte effizienter beliefern zu können. Die Nähe zum Kunden gestattet K-FLEX® vielmehr, sich mit großer Flexibilität an die globalen, sich ständig entwickelnden Anforderungen anzupassen. Nicht zuletzt trägt die globale Präsenz von K-FLEX® auch dazu bei, die Transportwege im Rahmen zu halten. Thermisch und akustisch dämmende Materialien sind Produkte mit einem großen Volumen, weshalb die Transportkosten eine nicht zu vernachlässigende Größe darstellen. Geringe Transportwege leisten zudem einen weiteren Beitrag zum Umweltschutz.

Ein Erfolgsfaktor von K-FLEX® ist die Fähigkeit, durch eine ausgesprochen flexible Produktionsstruktur auf die spezifischen Bedürfnisse seiner Kunden effizient zu reagieren. Die Bestände können auf Basis von Absatzprognosen der Kunden gesteuert werden.

### Weiter auf Wachstumskurs

K-FLEX® ist darauf fokussiert, seine internationale Präsenz dazu zu nutzen, in sich entwickelnde, stark wachsende Märkte vorzudringen. Die K-FLEX® Gruppe ist finanziell gut ausgestattet und somit weiter auf Expansionskurs, um so das Potential im asiatisch-pazifischen Raum, im Mittleren Osten, Osteuropa und Nordamerika zu nutzen. K-FLEX® plant, durch die Weiter- und Neuentwicklung von Produkten weitere Marktanteile in den Schlüsselmärkten zu gewinnen. Hierbei spielt die Partnerschaft zu bestehenden und neuen globalen Kunden eine große Rolle.



ALLGEMEINE HINWEISE UND INFORMATIONEN

01

# LOKALE ZENTREN FÜR EINE WELTWEITE DISTRIBUTION



- Hauptsitz
- Produktionsstätte
- Vertriebsniederlassung
- Vertriebsgebiet



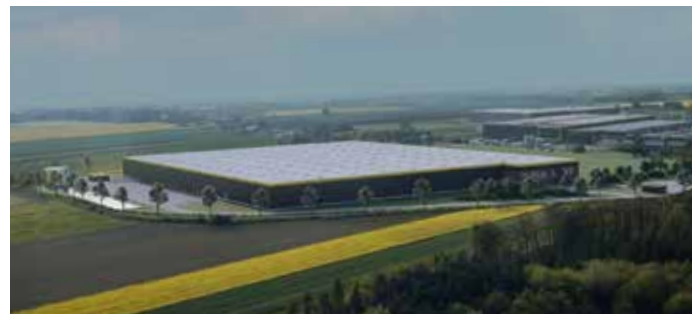

## LOGISTIK / CUSTOMER SERVICE

Die aktuelle Produktionsmenge in den europäischen K-FLEX® Werken beträgt ca. 210 Millionen Meter Rohrisolierung pro Jahr (das entspricht mehr als dem fünffachen Erdumfang) und ca. 20 Millionen Quadratmeter Plattenisolierung.

Durch das K-FLEX® Logistik-System stehen dem Kunden über 500.000 Kartons für den schnellen, zuverlässigen und kompletten Lieferservice zur Verfügung.

Allein im Werkslager Polen werden rund 500 komplette LKW-Ladungen pro Woche beladen und versendet. Das sind mehr als 26.000 LKW-Ladungen im Jahr.

Mit dem 11.000 m<sup>2</sup> großen K-FLEX® Logistikzentrum Leipzig-Halle sowie weiteren internationalen Logistikzentren bietet K-FLEX® seinen Kunden weitere Vorteile.

- Fortwährende Verfügbarkeit des Standardprogramms
- Blitzschnelle Lieferung ≤ 24-Stunden-Service
- Kostenlose Einlagerung projektbezogener Abrufaufträge
- Kleingebinde bereits ab 1 Karton lieferbar

## TOLERANZEN - SCHLÄUCHE UND PLATTEN (EN 14304)

Längentoleranz: +/- 1,5%

Dickentoleranz:	6 mm	+/- 1,0 mm	ST1	+/- 1,0 mm
(Schläuche)	9 mm	+/- 1,5 mm	ST2	+/- 1,5 mm
	13 mm	+/- 1,5 mm	ST3	+/- 1,5 mm
	19 mm	+/- 2,5 mm	ST4	+/- 2,5 mm
	25 mm	+/- 2,5 mm	ST5	+/- 2,5 mm
	32 mm	+/- 3,0 mm	ST6	+/- 3,0 mm
	50 mm	+/- 3,0 mm		

Dickentoleranz:	≤ 6,0 mm	+/- 1,0 mm
(Platten)	> 6,0 mm; ≤ 19,0 mm	+/- 1,5 mm
	> 19,0 mm	+/- 2,0 mm

Breitentoleranz: +/- 2%  
(Platten)

## LIEFERUNG VON KURZLÄNGEN

**Schläuche:** Bis zu 10% des Kartoninhalts können in 1-m-Längen geliefert werden. Bei einem Kartoninhalt unter 20 m kann ein 2-m-Schlauch durch zwei 1-m-Schläuche ersetzt werden.

**Platten:** Eine 1-m<sup>2</sup>-Platte kann durch zwei 0,5-m<sup>2</sup>-Platten ersetzt werden. Eine Endlosrolle kann aus zwei Plattenteilen bestehen.

TOLERANZEN SCHLAUCH-INNENDURCHMESSER ▶					
Max. Außen-Ø Rohr in mm	Innen-Ø Schlauch in mm gem. DIN EN 14304		Max. Außen-Ø Rohr in mm	Innen-Ø Schlauch in mm gem. DIN EN 14304	
	▼ min ▼	▼ max ▼		▼ min ▼	▼ max ▼
6	7,0	10,0	57	58,0	61,0
8	9,0	12,0	60	61,0	64,0
10	11,0	14,0	64	65,0	68,0
12	13,0	16,0	70	71,0	74,0
15	16,0	19,0	76	77,0	80,0
18	19,0	22,0	80	81,0	84,0
22	23,0	26,0	89	90,0	93,0
25	26,0	29,0	102	103,0	108,0
28	29,0	32,0	108	109,0	114,0
30	31,0	34,0	114	115,0	120,0
35	36,0	39,0	125	126,0	131,0
42	43,0	46,0	133	134,0	139,0
45	46,0	49,0	140	141,0	146,0
48	49,0	52,0	160	161,0	166,0
54	55,0	58,0			

# ***THERMISCHE ISOLIERUNG***





## **K-FLEX® THERMISCHE ELASTOMERISOLIERUNGEN**

K-FLEX® Produkte zur thermischen Isolierung leisten durch ihre hervorragenden Dämmeigenschaften einen wertvollen Beitrag zum Klimaschutz.

Durch den Einsatz nachhaltiger K-FLEX® Isoliermaterialien verbessern Sie Ihre Energiebilanz. Ihre Investition in eine Isolierung macht sich so schnell bezahlt.

Der hohe Wasserdampfdiffusionswiderstand von K-FLEX® Elastomerisierungen macht sie besonders attraktiv für Kälteanwendungen bis hin zur Tiefkälte.

Zur Isolierung von Heizungssystemen verwenden Sie das verarbeitungsfreundliche K-FLEX® H, K-FLEX® K-ROCK oder K-FLEX® PE mit Dämmdicken gemäß GEG.

Für hohe Temperaturen wählen Sie K-FLEX® ECO oder K-FLEX® K-ROCK. Wenn es um besondere Sicherheitsanforderungen geht, ist das halogenfreie und raucharme K-FLEX® ECO und K-FLEX® SRC ECO s1 die richtige Lösung.

Ummantellungs-lösungen und passendes Zubehör runden das Programm ab.











Durch fachgerecht ausgeführte Isolierarbeiten mit K-FLEX® Materialien lässt sich Korrosion unter der Isolierung (CUI) vermeiden. So verlängern Sie die Lebensdauer Ihrer Anlagen und sorgen für mehr Sicherheit.

Energie und Geld zu sparen und gleichzeitig die Umwelt zu schützen, kann so einfach sein.

Am besten: K-FLEX®



**PRODUKT- UND ANWENDUNGSLEITFADEN**

										
	Heizung	Klimageräte / Lüftung	Kälte	Solar	Industrie	Öl & Gas	Schiffs-Bau	Wagon-Bau	Halogenfrei	UV-resistent
K-FLEX® S2	•	•								
K-FLEX® ST PLUS	•	•	•		•	•	•	•		
K-FLEX® ST	•	•	•		•	•	•	•		
K-FLEX® ST DUCT	•	•	•							
K-FLEX® ST FRIGO		•	•							
K-FLEX® H	•	•								
K-FLEX® ECO	•	•	•		•	•	•	•	•	
K-FLEX® SOLAR HT	•			•	•	•			•	•
K-FLEX® SRC / SRC ECO	•	•	•		•				•	
K-FLEX® PE	•	•								
K-FLEX® K-ROCK	•	•			•					
K-FLEX® PU	•	•	•							
K-FLEX® ECO ALU NET	•	•	•		•	•	•		•	

THERMISCHE ISOLIERUNG

02

Mit diesem Produkt- und Anwendungsleitfaden finden Sie das richtige K-FLEX® Produkt passend zu Ihrer Anwendung.

## PRODUKT UND ANWENDUNGSLEITFADEN FEF

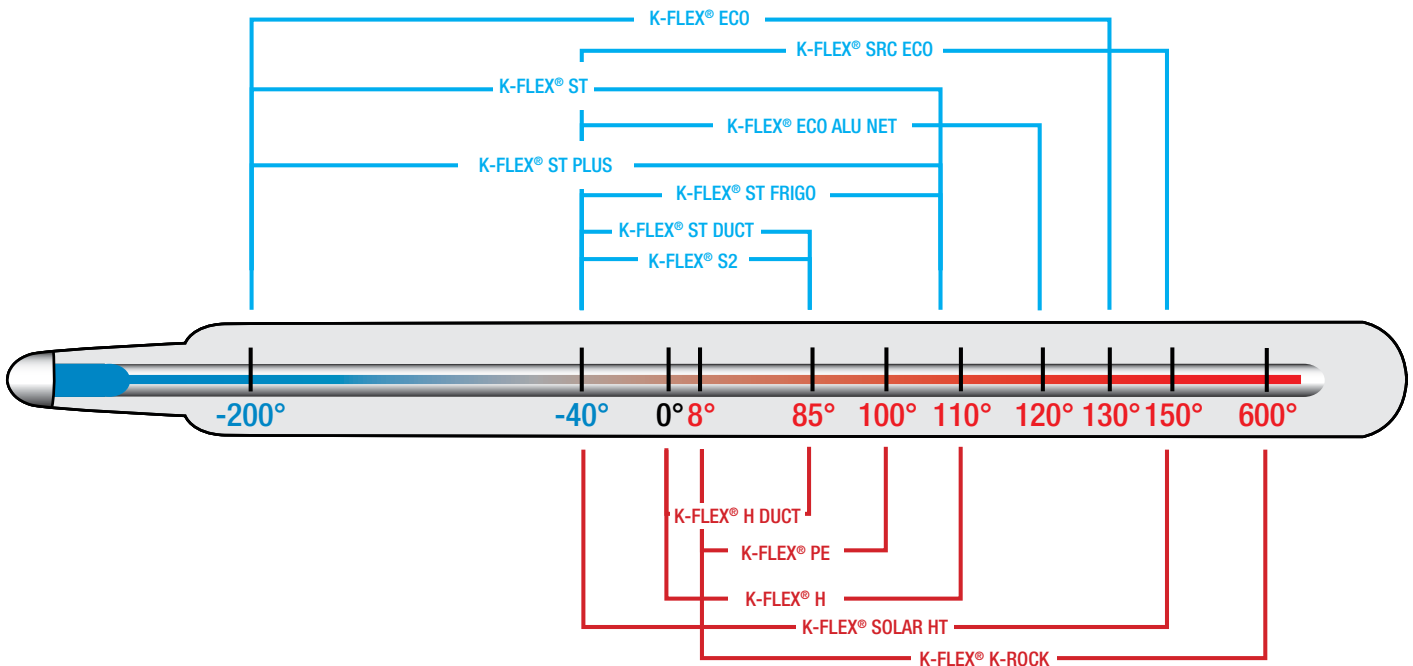

WELCHER ISOLIERTYP FÜR WELCHEN TEMPERATURBEREICH?



Bei Anwendungen unter -40 °C wenden Sie sich bitte an unsere technische Abteilung.  
 Prüfzeugnisse und Überwachungsverträge für alle Anwendungsbereiche sowie für Sonder-Einsatzbereiche  
 (z. B. Bahn, Schifffahrt, Reinräume) siehe Downloadbereich [www.kflex.com](http://www.kflex.com)

K-FLEX® ▶ TEMPERATUREINSATZBEREICHE		
▼ Produkte ▼	▼ Min °C ▼	▼ Max °C ▼
K-FLEX® S2	- 40	+ 85
K-FLEX® ST	- 200	+ 110
K-FLEX® ST PLUS	- 200	+ 110
K-FLEX® ST DUCT	- 40	+ 85
K-FLEX® ST FRIGO	- 40	+ 110
K-FLEX® ECO	- 200	+ 150
K-FLEX® SRC ECO	- 40	+ 150
K-FLEX® SRC	- 40	+ 85
K-FLEX® H	0	+ 110
K-FLEX® H DUCT	0	+ 85
K-FLEX® PE	+ 8	+ 90
K-FLEX® SOLAR HT	- 40	+ 150
K-FLEX® K-ROCK	+ 8	+ 600
K-FLEX® ECO ALU NET	- 40	+ 120

**VERPACKUNGS- UND TRANSPORTÜBERSICHT**

KARTONS	PRODUKTE	KARTONMAßE IN CM			KARTONS/ PALETTE	PALETTENMAßE IN CM			PALETTEN/ LKW	PALETTE
		LÄNGE	BREITE	HÖHE	MAX. ANZAHL	LÄNGE	BREITE	HÖHE	MAX. ANZAHL	
	Platten 1 m, bis 25 mm Dämmdicke, kleiner Karton: K-FLEX® ST PLUS K-FLEX® ST K-FLEX® SRC K-FLEX® SRC ECO K-FLEX® S2	106	40	41	36* 30**	210 210	120 120	261 220	12	
	Platten 1 m, 32-60 mm Dämmdicke, mittel Karton: K-FLEX® ST PLUS K-FLEX® ST K-FLEX® ECO K-FLEX® SOLAR HT	105	55	55	16	210	120	235	12	
	Platten 1 m, großer Karton K-FLEX® ST	105	73	73	9	216	118	237	12	
	Platten 2 x 0,5 m	215,5	55	16,5	20	210	120	180		
	Platten 1,5 m in Säcken: K-FLEX® ST K-FLEX® ST DUCT				20	210	120	265***		

THERMISCHE ISOLIERUNG

02

\* Liefermenge bei vollen LKW-Ladungen (insbesondere via K-FLEX® Werkslager)  
 \*\* Liefermenge für Stückguttransporte (insbesondere via K-FLEX® Logistikzentrum Leipzig-Halle)  
 \*\*\* 265 cm = Maximalhöhe. Je nach Dämmdicke der Platte kann das Verpackungsmaß und somit auch die Gesamthöhe der Palette variieren.  
 Wichtiger Hinweis: die Transportmengen sind für komplette LKW-Ladungen kalkuliert. Sie können je nach LKW-Größe abweichen.  
 Bitte informieren Sie sich bei unserem Customer Service über die für Ihren jeweiligen Auftrag gültigen Transportmengen.

## VERPACKUNGS- UND TRANSPORTÜBERSICHT

KARTONS	PRODUKTE	KARTONMAßE IN CM			KARTONS/ PALETTE	PALETTENMAßE IN CM			PALETTEN/ LKW	PALETTE
		LÄNGE	BREITE	HÖHE	MAX. ANZAHL	LÄNGE	BREITE	HÖHE	MAX. ANZAHL	
	Schläuche 2 m: K-FLEX® ST K-FLEX® ST PLUS K-FLEX® ECO K-FLEX® H K-FLEX® SOLAR HT	210	39	32	21* 18**	210 210	120 120	239 207	12	
	Schläuche 2 m: K-FLEX® SOLAR HT+UV	210	39	32	21* 18**	210 210	120 120	239 207	12	
	Schläuche 1 m: K-FLEX® SOLAR HT+UV K-FLEX® SRC ECO K-FLEX® K-ROCK	108	39	39	30	210	120	245	12	
	Schläuche, Rollenkarton: K-FLEX® SOLAR HT	59	59	40	36* 16* 30** 12**	210 120 210 120	120 80 120 80	255 251 215 192	12	
	Schläuche, Rollenkarton: K-FLEX® H ROLLEN	52	59	26	62	210	120	250	12	
	Schläuche, Jumbo-Karton: K-FLEX® ST FRIGO	80	80	40	18*	210	120	255	12	
	Schläuche, Rollenkarton: K-FLEX® ST FRIGO	51,5	50	21	88* 32* 72** 36**	210 120 210 120	120 80 120 80	246 246 204 220	12	
	Offene Schläuche, mittel Karton: K-FLEX® ST	105	55	55	16	210	120	235	12	
	Offene Schläuche, kleiner Karton: K-FLEX® ST	106	40	41	36* 30**	210 210	120 120	261 220	20	
	Schläuche 2 m, kleiner Karton: K-FLEX® PE K-FLEX® PE PLUS K-FLEX® PE COLOR K-FLEX® PE PLUS COLOR	207,5	38,5	32	18	210	118	209,5	-	
	Schläuche 2 m, großer Karton: K-FLEX® PE K-FLEX® PE PLUS K-FLEX® PE COLOR K-FLEX® PE PLUS COLOR	207,5	59	39	10	210	118	209,5	-	
	Schläuche, Rollenkarton K-FLEX® PE COLOR	1050	55	55	16	210	118	209,5	-	

Die hier aufgeführten Bilder dienen lediglich als Beispiele. Abweichungen / Änderungen sind möglich.



# **K-FLEX<sup>®</sup>**

## **SRC/SRC ECO**

**K-FLEX<sup>®</sup>**  
**SRC ECO**  
**B<sub>L</sub>-s1,d0**

**Halogenfrei**

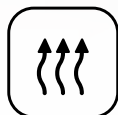





## **K-FLEX® SRC - SRC ECO**

- ▶ Brandklasse B<sub>L</sub>-s1,d0 / B-s2,d0
- ▶ Besonders raucharm im Brandfall
- ▶ Halogenfrei mit hervorragenden Dämmwerten
- ▶ Hoher Wasserdampfdiffusionswiderstand
- ▶ Von -40 °C bis +85 °C einsetzbar
- ▶ Einzige halogenfreie Euroclass B<sub>L</sub>-s1,d0 Isolierung im Markt
- ▶ 2-in-1-System: platz- und zeitsparend
- ▶ Schutz vor mechanischer Beanspruchung / Beschädigung
- ▶ UV-beständig, keine zusätzliche Ummantelung erforderlich



Passende Ergänzungsprodukte finden Sie in den Rubriken K-FLEX® ST / K-FLEX® ST PLUS, K-FLEX® ECO, K-FLEX® Zubehör

## TECHNISCHE DATEN



### K-FLEX® SRC ECO PLATTEN UND SCHLÄUCHE ▶ TECHNISCHE DATEN

▼ Eigenschaft ▼	▼ Werte ▼	▼ Referenzstd. ▼
Temperaturbereich	Von -40 °C* bis +150 °C	EN 14706
Wärmeleitfähigkeit $\lambda$ W/(m•K)	-20 °C = 0,036 0 °C = 0,038 +20 °C = 0,040 +40 °C = 0,042	EN ISO 8497 EN 12667
Korrosionsrisiko	pH neutral (7)	EN 13468
Wasserdurchlässigkeit	WS < 0.1%	EN 13472
Wasserdampf-Diffusionswiderstand $\mu$	>3000 + SRC Folie	EN 12086
Brandverhalten	Schläuche: B <sub>L</sub> -s1,d0 Platten: B-s2,d0 Tapes: B-s1,d0	EN 13501-1
Ökologische Daten	halogen-, PVC-, FCKW-, HFCKW- und formaldehydfrei	
ECO-Labels	„Indoor Air Comfort GOLD“ bezogen auf die VOC-Werte in Übereinstimmung mit LEED / BREEAM / AgBB / Blauer Engel / French VOC; u.v.m. (s. Download-Bereich)	

\* Für Anwendungen unter -40 °C wenden Sie sich bitte an unsere technische Abteilung.

K-FLEX® behält sich das Recht vor, die Daten und die technischen Eigenschaften ohne Vorankündigung zu ändern.



### K-FLEX® SRC PLATTEN ▶ TECHNISCHE DATEN

▼ Eigenschaft ▼	▼ Werte ▼	▼ Referenzstd. ▼
Temperaturbereich	Von -40 °C* bis +85 °C	EN 14706
Wärmeleitfähigkeit $\lambda$ W/(m•K)	-20 °C = 0,031 0 °C = 0,033 +20 °C = 0,035 +40 °C = 0,037	EN 13787 EN 12667
Korrosionsrisiko	pH neutral (7)	EN 13468
Wasserdurchlässigkeit	WS < 0.1%	EN 13472
Wasserdampf-Diffusionswiderstand $\mu$	≥ 10000	EN 12086
Brandverhalten	B-s2,d0	EN 13501-1
Ökologische Daten	FCKW-HFCKW-frei	

\* Für Anwendungen unter -40 °C wenden Sie sich bitte an unsere technische Abteilung.

K-FLEX® behält sich das Recht vor, die Daten und die technischen Eigenschaften ohne Vorankündigung zu ändern.

K-FLEX® SRC ECO bietet als erste und einzige Elastomer-Isolierung im Markt die Kombination aus s1 "extrem raucharm" und Halogenfreiheit. Die innovative Schutzummantelung bietet hohen Schutz vor mechanischer Beanspruchung. Das macht K-FLEX® SRC ECO zur robustesten und sichersten Dämm-Lösung im FEF-Markt. Besonders geeignet für alle öffentlichen wie auch industriellen Bereiche mit besonders hohen Sicherheitsanforderungen.

## ANWENDUNG

K-FLEX® SRC ECO besteht aus einem 100% halogenfreien NBR (Nitril-Butadien-Kautschuk) Schaumstoff, der mit umweltfreundlichen Flammschutzmitteln hergestellt wird. K-FLEX® SRC ECO ist die Hochsicherheits-Lösung für alle Anwendungen von -40 °C bis +85 °C. K-FLEX® SRC ECO findet ideale Anwendung in öffentlichen Bereichen mit besonders hohem Sicherheitsanspruch (Rechenzentren, Krankenhäuser uvm.). Kombinieren Sie K-FLEX® SRC ECO mit weiteren halogenfreien K-FLEX® Produkten, um die Leistungsfähigkeit weiter zu erhöhen, z.B. K-FLEX® K-FONIK ECO GV für den halogenfreien Premium-Schallschutz. Die silberne Oberfläche wurde zum Einsatz neben Mineralwollschalen optisch angepasst. Sie fungiert als zusätzliche Dampfbremse und bietet weitere Vorteile wie Schutz bei hoher mechanischer Belastung.

## MAXIMALE SICHERHEIT

K-FLEX® SRC ECO schützt Leben durch extrem geringe und nicht-toxische Rauchentwicklung im Brandfall. Dank seiner halogenfreien Zusammensetzung sichert K-FLEX® SRC ECO Ihren Bestand - im Brandfall wird keine Salzsäure abgesetzt. Es entstehen keine korrosiven Belastungen für elektronische Anlagen und Anlagen aus Beton oder Stahl und kein Sondermüll. Durch die robuste Oberfläche - die integrierte Dampfbremse (Korrosionsschutz) - werden Reparaturarbeiten und Ausfallzeiten eingespart.

## UMWELT UND GESUNDHEIT

K-FLEX® SRC ECO ist resistent gegen Schimmel, Pilze und Bakterienwachstum – ganz ohne den Einsatz von Bioziden, wie z.B. Triclosan, und deren Untermarken, wie beispielsweise Microban®. Der geschlossenzellige NBR-Kautschuk garantiert, dass keine Fasern oder andere Stoffe die Atemluft belasten. Produkte dürfen bereits bei Einhaltung definierter Grenzwerte als „halogenfrei“ gekennzeichnet werden. Weil K-FLEX® SRC ECO aber 100% halogenfrei ist, ermöglicht es eine umweltfreundlichere Realisierung aller Projekte. Nicht zuletzt bietet K-FLEX® SRC ECO ausgezeichnete Dämmwerte und schont somit nicht nur die Umwelt, sondern auch den Geldbeutel.

K-FLEX® SRC - K-FLEX® SRC ECO ▶ PRODUKTPALETTE			
	▼ Länge ▼	▼ Dämmdicke ▼	▼ Innendurchmesser ▼
K-FLEX® SRC ECO - Schläuche	1 m	9-13-19-25 mm	von 15 bis 160 mm
		K-FLEX® SRC - PLATTENBREITE 1000 mm	K-FLEX® SRC ECO - PLATTENBREITE 1000 mm
	▼ Dämmdicke ▼	▼ m bzw. m²/Karton ▼	▼ m bzw. m²/Karton ▼
K-FLEX® SRC / SRC ECO - Platten	6	15	15
	9	10	10
	13	8	8
	19	5	5
	25	4	4
	32	4	4



K-FLEX® SRC ECO ▸ SCHLÄUCHE

K-FLEX® SRC ECO ▸ SCHLÄUCHE 1 M

DÄMMDICKE 9 MM

KUPFERROHR CU

EISENROHR FE

Außen-ø (mm)	Nennweite DN	Zoll	Außen-ø (mm)	Nennweite DN	Dimension (mm)		Artikelnummer	Bestell- nummer	m/Karton	EUR/m
15	10	1/4"	13,5	8	9	15	09015214382SRC	SRC-ECO09-015	99	9,28
18	15	3/8"	17,2	10	9	18	09018214382SRC	SRC-ECO09-018	81	9,52
22	20	1/2"	21,3	15	9	22	09022214382SRC	SRC-ECO09-022	71	10,30
28	25	3/4"	26,9	20	9	28	09028214382SRC	SRC-ECO09-028	52	11,31
35	32	1"	33,7	25	9	35	09035214382SRC	SRC-ECO09-035	39	12,33
42	40	1+1/4"	42,4	32	9	42	09042214382SRC	SRC-ECO09-042	32	13,90
		1+1/2"	48,3	40	9	48	09048214382SRC	SRC-ECO09-048	28	16,22
54	50		54		9	54	09054214382SRC	SRC-ECO09-054	24	17,28
		2"	60,3	50	9	60	09060214382SRC	SRC-ECO09-060	24	17,87
76,1	65	2+1/2"	76,1	65	9	76	09076214382SRC	SRC-ECO09-076	20	19,46
88,9	80	3"	88,9	80	9	89	09089214382SRC	SRC-ECO09-089	13	20,94
		3+1/2"	101,6		9	102	09102214382SRC	SRC-ECO09-102	10	24,29
108	100		108		9	108	09108214382SRC	SRC-ECO09-108	10	25,71
114	100	4"	114,3	100	9	114	09114214382SRC	SRC-ECO09-114	8	27,70
			125		9	125	09125214382SRC	SRC-ECO09-125	8	40,75
133	125		133		9	133	09133214382SRC	SRC-ECO09-133	6	41,80
		5"	139,7	125	9	140	09140214382SRC	SRC-ECO09-140	6	42,71
159	150		160		9	160	09160214382SRC	SRC-ECO09-160	4	53,35

DÄMMDICKE 13 MM

KUPFERROHR CU

EISENROHR FE

Außen-ø (mm)	Nennweite DN	Zoll	Außen-ø (mm)	Nennweite DN	Dimension (mm)		Artikelnummer	Bestell- nummer	m/Karton	EUR/m
15	10	1/4"	13,5	8	13	15	13015214382SRC	SRC-ECO13-015	73	10,62
18	15	3/8"	17,2	10	13	18	13018214382SRC	SRC-ECO13-018	62	10,96
22	20	1/2"	21,3	15	13	22	13022214382SRC	SRC-ECO13-022	58	11,86
28	25	3/4"	26,9	20	13	28	13028214382SRC	SRC-ECO13-028	43	12,55
35	32	1"	33,7	25	13	35	13035214382SRC	SRC-ECO13-035	31	13,87
42	40	1+1/4"	42,4	32	13	42	13042214382SRC	SRC-ECO13-042	27	15,06
		1+1/2"	48,3	40	13	48	13048214382SRC	SRC-ECO13-048	21	18,02
54	50		54		13	54	13054214382SRC	SRC-ECO13-054	20	18,64
		2"	60,3	50	13	60	13060214382SRC	SRC-ECO13-060	18	21,01
76,1	65	2+1/2"	76,1	65	13	76	13076214382SRC	SRC-ECO13-076	12	24,62
88,9	80	3"	88,9	80	13	89	13089214382SRC	SRC-ECO13-089	12	26,55
		3+1/2"	101,6		13	102	13102214382SRC	SRC-ECO13-102	9	27,68
108	100		108		13	108	13108214382SRC	SRC-ECO13-108	8	28,11
114	100	4"	114,3	100	13	114	13114214382SRC	SRC-ECO13-114	8	31,26
			125		13	125	13125214382SRC	SRC-ECO13-125	7	42,16
133	125		133		13	133	13133214382SRC	SRC-ECO13-133	6	43,11
		5"	139,7	125	13	140	13140214382SRC	SRC-ECO13-140	6	44,00
159	150		160		13	160	13160214382SRC	SRC-ECO13-160	4	54,60

K-FLEX® SRC/SRC ECO

02

**K-FLEX® SRC ECO ▶ SCHLÄUCHE 1 M**
**DÄMMDICKE 19 MM**

KUPFERROHR CU			EISENROHR FE			Dimension		Bestell-			
Außen-ø (mm)	Nennweite DN	Zoll	Außen-ø (mm)	Nennweite DN	Dimension (mm)	Artikelnummer	Bestell- nummer	m/Karton	EUR/m		
15	10	1/4"	13,5	8	19	15	19015214382SRC	SRC-ECO19-015	47	13,80	
18	15	3/8"	17,2	10	19	18	19018214382SRC	SRC-ECO19-018	42	14,78	
22	20	1/2"	21,3	15	19	22	19022214382SRC	SRC-ECO19-022	33	17,32	
28	25	3/4"	26,9	20	19	28	19028214382SRC	SRC-ECO19-028	27	18,12	
35	32	1"	33,7	25	19	35	19035214382SRC	SRC-ECO19-035	21	21,08	
42	40	1+1/4"	42,4	32	19	42	19042214382SRC	SRC-ECO19-042	20	21,58	
		1+1/2"	48,3	40	19	48	19048214382SRC	SRC-ECO19-048	16	24,32	
54	50		54		19	54	19054214382SRC	SRC-ECO19-054	15	26,75	
		2"	60,3	50	19	60	19060214382SRC	SRC-ECO19-060	15	28,11	
76,1	65	2+1/2"	76,1	65	19	76	19076214382SRC	SRC-ECO19-076	11	39,54	
88,9	80	3"	88,9	80	19	89	19089214382SRC	SRC-ECO19-089	9	41,92	
		3+1/2"	101,6		19	102	19102214382SRC	SRC-ECO19-102	7	56,60	
108	100		108		19	108	19108214382SRC	SRC-ECO19-108	7	57,86	
114	100	4"	114,3	100	19	114	19114214382SRC	SRC-ECO19-114	6	59,16	
			125		19	125	19125214382SRC	SRC-ECO19-125	5	74,02	
133	125		133		19	133	19133214382SRC	SRC-ECO19-133	4	76,14	
		5"	139,7	125	19	140	19140214382SRC	SRC-ECO19-140	4	77,53	
159	150		160		19	160	19160214382SRC	SRC-ECO19-160	3	94,52	

**DÄMMDICKE 25 MM**

KUPFERROHR CU			EISENROHR FE			Dimension		Bestell-			
Außen-ø (mm)	Nennweite DN	Zoll	Außen-ø (mm)	Nennweite DN	Dimension (mm)	Artikelnummer	Bestell- nummer	m/Karton	EUR/m		
18	15	3/8"	17,2	10	25	18	25018214382SRC	SRC-ECO25-018	30	22,61	
22	20	1/2"	21,3	15	25	22	25022214382SRC	SRC-ECO25-022	27	26,56	
28	25	3/4"	26,9	20	25	28	25028214382SRC	SRC-ECO25-028	22	27,83	
35	32	1"	33,7	25	25	35	25035214382SRC	SRC-ECO25-035	16	30,17	
42	40	1+1/4"	42,4	32	25	42	25042214382SRC	SRC-ECO25-042	15	38,51	
		1+1/2"	48,3	40	25	48	25048214382SRC	SRC-ECO25-048	15	41,38	
54	50		54		25	54	25054214382SRC	SRC-ECO25-054	11	42,39	
		2"	60,3	50	25	60	25060214382SRC	SRC-ECO25-060	9	44,06	
76,1	65	2+1/2"	76,1	65	25	76	25076214382SRC	SRC-ECO25-076	8	63,77	
88,9	80	3"	88,9	80	25	89	25089214382SRC	SRC-ECO25-089	6	71,43	
		3+1/2"	101,6		25	102	25102214382SRC	SRC-ECO25-102	4	72,12	
108	100		108		25	108	25108214382SRC	SRC-ECO25-108	3	74,05	
114	100	4"	114,3	100	25	114	25114214382SRC	SRC-ECO25-114	3	85,47	
			125		25	125	25125214382SRC	SRC-ECO25-125	3	87,70	
133	125		133		25	133	25133214382SRC	SRC-ECO25-133	2	104,65	
		5"	139,7	125	25	140	25140214382SRC	SRC-ECO25-140	2	106,45	
159	150		160		25	160	25160214382SRC	SRC-ECO25-160	2	110,15	

**DÄMMDICKE 32 MM**

KUPFERROHR CU			EISENROHR FE			Dimension		Bestell-			
Außen-ø (mm)	Nennweite DN	Zoll	Außen-ø (mm)	Nennweite DN	Dimension (mm)	Artikelnummer	Bestell- nummer	m/Karton	EUR/m		
22	20	1/2"	21,3	15	32	22	32022214382SRC	SRC-ECO32-022	15	Auf Anfrage	
28	25	3/4"	26,9	20	32	28	32028214382SRC	SRC-ECO32-028	12	Auf Anfrage	
35	32	1"	33,7	25	32	35	32035214382SRC	SRC-ECO32-035	11	Auf Anfrage	
42	40	1+1/4"	42,4	32	32	42	32042214382SRC	SRC-ECO32-042	11	Auf Anfrage	
		1+1/2"	48,3	40	32	48	32048214382SRC	SRC-ECO32-048	9	Auf Anfrage	
		2"	60,3	50	32	60	32060214382SRC	SRC-ECO32-060	8	Auf Anfrage	
76,1	65	2+1/2"	76,1	65	32	76	32076214382SRC	SRC-ECO32-076	6	Auf Anfrage	
88,9	80	3"	88,9	80	32	89	32089214382SRC	SRC-ECO32-089	4	Auf Anfrage	
		3+1/2"	101,6		32	102	32102214382SRC	SRC-ECO32-102	4	Auf Anfrage	
108	100		108		32	108	32108214382SRC	SRC-ECO32-108	3	Auf Anfrage	
114	100	4"	114,3	100	32	114	32114214382SRC	SRC-ECO32-114	3	Auf Anfrage	

Mindestbestellmenge: 10 Kartons





K-FLEX® SRC ECO ▶ PLATTEN

K-FLEX® SRC ECO ▶ PLATTEN						
K-FLEX® SRC ECO PLATTEN, 1 M						
Dämmdicke ▼ (mm) ▼	Länge ▼ (m) ▼	Breite ▼ (mm) ▼	▼ Artikelnummer ▼	▼ Bestellnummer ▼	▼ m²/Karton ▼	▼ EUR/m² ▼
9	10	1000	80009210182SRC	SRC-ECO09	10	72,22
13	8	1000	80013210182SRC	SRC-ECO13	8	91,74
19	5	1000	80019210182SRC	SRC-ECO19	5	116,02
25	4	1000	80025210182SRC	SRC-ECO25	4	154,08
32	3	1000	80032210182SRC	SRC-ECO32	3	226,00
K-FLEX® SRC ECO PLATTEN, SELBSTKLEBEND, 1 M						
Dämmdicke ▼ (mm) ▼	Länge ▼ (m) ▼	Breite ▼ (mm) ▼	▼ Artikelnummer ▼	▼ Bestellnummer ▼	▼ m²/Karton ▼	▼ EUR/m² ▼
9	10	1000	80109210182SRC	SRC-ECO09A	10	83,38
13	8	1000	80113210182SRC	SRC-ECO13A	8	102,93
19	5	1000	80119210182SRC	SRC-ECO19A	5	127,30
25	4	1000	80125210182SRC	SRC-ECO25A	4	165,30
32	3	1000	80132210182SRC	SRC-ECO32A	3	237,34



K-FLEX® SRC ▶ PLATTEN

K-FLEX® SRC ▶ PLATTEN						
K-FLEX® SRC PLATTEN, 1 M						
Dämmdicke ▼ (mm) ▼	Länge ▼ (m) ▼	Breite ▼ (mm) ▼	▼ Artikelnummer ▼	▼ Bestellnummer ▼	▼ m²/Karton ▼	▼ EUR/m² ▼
6	15	1000	80006210103SRC	SRC06	15	37,28
9	10	1000	80009210103SRC	SRC09	10	48,50
13	8	1000	80013210103SRC	SRC13	8	63,63
19	5	1000	80019210103SRC	SRC19	5	88,28
K-FLEX® SRC PLATTEN, SELBSTKLEBEND, 1 M						
Dämmdicke ▼ (mm) ▼	Länge ▼ (m) ▼	Breite ▼ (mm) ▼	▼ Artikelnummer ▼	▼ Bestellnummer ▼	▼ m²/Karton ▼	▼ EUR/m² ▼
6	15	1000	80106210103SRC	SRC06A	15	45,45
9	10	1000	80109210103SRC	SRC09A	10	59,66
13	8	1000	80113210103SRC	SRC13A	8	74,84
19	5	1000	80119210103SRC	SRC19A	5	99,53

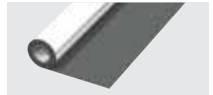
**K-FLEX® SRC ▶ FOLIE**

**K-FLEX® SRC ▶ FOLIE**

▼ Produktbeschreibung ▼	Dicke ▼ (mm) ▼	Länge ▼ (m) ▼	Breite ▼ (mm) ▼	▼ Artikelnummer ▼	▼ Bestellnummer ▼	▼ Rolle/Packung ▼	▼ EUR/m² ▼
K-FLEX® SRC FOLIE	0.22	10	1000	85LAOL10100SRC	FOIL-SRC-101000	1	25,67
K-FLEX® SRC FOLIE selbstklebend	0.22	10	1000	85LAAL10100SRC	FOIL-SRC-101000A	1	35,78

**K-FLEX® SRC ▶ KLEBEBAND (OHNE ELASTOMER)**

**K-FLEX® SRC ▶ KLEBEBAND (OHNE ELASTOMER)**

▼ Produktbeschreibung ▼	Länge ▼ (m) ▼	Breite ▼ (mm) ▼	▼ Artikelnummer ▼	▼ Bestellnummer ▼	▼ Rolle/Packung ▼	▼ EUR/Rolle ▼
K-FLEX® SRC KLEBEBAND (ohne Elastomer)	25	50	85NSAL25050SRC	TAPE-SRC-2550A	4	62,66
K-FLEX® SRC KLEBEBAND (ohne Elastomer)	25	75	85NSAL25075SRC	TAPE-SRC-2575A	4	93,91
K-FLEX® SRC KLEBEBAND (ohne Elastomer)	25	100	85NSAL25100SRC	TAPE-SRC-25100A	4	125,32

**K-FLEX® SRC ▶ KLEBEBAND**

**K-FLEX® SRC ▶ ELASTOMER-KLEBEBAND MIT SRC-BESCHICHTUNG**

▼ Produktbeschreibung ▼	Länge ▼ (m) ▼	Breite ▼ (mm) ▼	▼ Artikelnummer ▼	▼ Bestellnummer ▼	▼ Rolle/Packung ▼	▼ EUR/Rolle ▼
K-FLEX® SRC KLEBEBAND	15	50	85NS3K15050SRC	TAPE-SRC-ST-1550	12	73,41

**K-FLEX® SRC ECO ▶ KLEBEBAND**

**K-FLEX® SRC ECO ▶ ELASTOMER-KLEBEBAND MIT SRC-BESCHICHTUNG - S1 EXTREM RAUCHARM**

▼ Produktbeschreibung ▼	Länge ▼ (m) ▼	Breite ▼ (mm) ▼	▼ Artikelnummer ▼	▼ Bestellnummer ▼	▼ Rolle/Packung ▼	▼ EUR/Rolle ▼
K-FLEX® SRC ECO KLEBEBAND	15	50	85NS3E15050BSRC	TAPE-SRC-ECO-1550	12	143,39

**K-FLEX® BÖGEN / FOLIE BÖGEN**

siehe Seite: Elastomer-Formteile

**K-FLEX® T-STÜCKE / FOLIE T-STÜCKE**

siehe Seite: Elastomer-Formteile

# **K-FLEX®**

## **S2 PLATTEN**

**Raucharme  
Platte in s2**

Kombinierbar  
mit  
**K-FLEX® ST PLUS**  
**K-FLEX® ST**

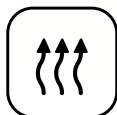



## **K-FLEX® S2 PLATTEN**

- ▶ Das optimale Produkt für Anwendungen im Bereich Klima / Lüftung
- ▶ Hervorragende Dämmwerte
- ▶ Von -40 °C bis 85 °C einsetzbar
- ▶ Auf NBR-Basis
- ▶ Einfache Verarbeitung (gleicher Kleber und gleiche Haptik wie K-FLEX® ST bzw. K-FLEX® ST PLUS Platten)
- ▶ In Kombination mit K-FLEX® ST oder K-FLEX® ST PLUS steht das komplette s2-raucharm-Sortiment zur Verfügung.

### **Montageanleitung**



Ergänzende Produkte siehe Rubriken K-FLEX® ST PLUS, K-FLEX® ST, Ummantelungen und Isoliersysteme, Rohrträger und Kälterohrschellen, Tapes, Elastomer-Formteile, Zubehör.

**TECHNISCHE DATEN**



**K-FLEX® S2 ▶ ELASTOMER-ISOLIERPLATTEN**

▼ Eigenschaft ▼	▼ Werte ▼	▼ Referenzstd. ▼
Temperaturbereich	von -40 °C bis +85 °C	EN 14706 EN 14707
Wärmeleitfähigkeit $\lambda$ W/(m•K)	-20 °C = 0,034 0 °C = 0,036 +20 °C = 0,038 +40 °C = 0,040	EN 12667 EN ISO 8497
Korrosionsrisiko	pH neutral (7)	EN 13468
Wasserdampf-Diffusionswiderstand $\mu$	$\geq 7000$	EN 12086
Brandverhalten	Euroclass B-s2,d0 (19 - 32 mm)* Euroclass C-s2,d0 (10 - 13 mm)	EN 13501-1
Ökologische Daten	FCKW-HFCKW-frei	

\*Produktion bis Ende September 2023 Euroclass C-s2,d0, ab Oktober 2023 B-s2,d0.

K-FLEX® behält sich das Recht vor, die Daten und die technischen Eigenschaften ohne Vorankündigung zu ändern.

**K-FLEX® S2 ▶ PRODUKTPALETTE**

	PLATTENBREITE 1000 mm		
	▼ Dämmdicke ▼	▼ Plattenmaß m ▼	▼ m²/Karton ▼
K-FLEX® S2 - Platten	10	10 x 1	10
	13	8 x 1	8
	19	6 x 1	6
	25	4 x 1	4
	32	3 x 1	3

K-FLEX® S2 PLATTEN

02

**K-FLEX® S2 ZUBEHÖR**

Zur Ergänzung des K-FLEX® S2 Plattensortiments empfehlen wir die Verwendung von K-FLEX® ST oder K-FLEX® ST PLUS Schläuchen, Elastomer-Formteilen und Rohrträgern.

Weitere ergänzende Produkte finden Sie in dieser Preisliste in den Rubriken Ummantelungen und Isoliersysteme, Rohrträger und Kälterohrschellen, Tapes, Elastomer-Formteile und K-FLEX® Zubehör.





## K-FLEX® S2

K-FLEX® S2 Platten bieten die gewohnte Flexibilität, kombiniert mit den s2 Raucharm-Anforderungen der MVV-TB.  
Hinweis: Bei Bedarf an K-FLEX® BS2 Platten, beachten Sie die neuen Bestellnummern.



### K-FLEX® BS2 ▶ PLATTEN



K-FLEX® BS2 ▶ PLATTEN (B-S2,D0)							
K-FLEX® BS2 PLATTEN, ENDLOS, 1 M BREIT, IN KLEINEN KARTONS							
Dämmdicke ▼ (mm) ▼	▼ Zoll ▼	Länge ▼ (m) ▼	Breite ▼ (mm) ▼	▼ Artikelnummer ▼	▼ Bestellnummer ▼	▼ m²/Karton ▼	▼ EUR/m² ▼
19	3/4"	6	1000	800192101S2B	BS2-19E	6	72,97
25	1"	4	1000	800252101S2B	BS2-25E	4	92,97
32		3	1000	800322101S2B	BS2-32E	3	111,43
K-FLEX® BS2 PLATTEN, ENDLOS, SELBSTKLEBEND, 1 M BREIT, IN KLEINEN KARTONS							
Dämmdicke ▼ (mm) ▼	▼ Zoll ▼	Länge ▼ (m) ▼	Breite ▼ (mm) ▼	▼ Artikelnummer ▼	▼ Bestellnummer ▼	▼ m²/Karton ▼	▼ EUR/m² ▼
19	3/4"	6	1000	801192101S2B	BS2-19EA	6	83,26
25	1"	4	1000	801252101S2B	BS2-25EA	4	103,26
32		3	1000	801322101S2B	BS2-32EA	3	121,69

### K-FLEX® CS2 ▶ PLATTEN



K-FLEX® CS2 ▶ PLATTEN (C-S2,D0)							
K-FLEX® CS2 PLATTEN, ENDLOS, 1 M BREIT, IN KLEINEN KARTONS							
Dämmdicke ▼ (mm) ▼	▼ Zoll ▼	Länge ▼ (m) ▼	Breite ▼ (mm) ▼	▼ Artikelnummer ▼	▼ Bestellnummer ▼	▼ m²/Karton ▼	▼ EUR/m² ▼
10	3/8"	10	1000	800102101S2	CS2-10E	10	35,79
13	1/2"	8	1000	800132101S2	CS2-13E	8	46,96
19	3/4"	6	1000	800192101S2	CS2-19E	6	65,16
25	1"	4	1000	800252101S2	CS2-25E	4	83,02
32		3	1000	800322101S2	CS2-32E	3	99,49
K-FLEX® CS2 PLATTEN, ENDLOS, SELBSTKLEBEND, 1 M BREIT, IN KLEINEN KARTONS							
Dämmdicke ▼ (mm) ▼	▼ Zoll ▼	Länge ▼ (m) ▼	Breite ▼ (mm) ▼	▼ Artikelnummer ▼	▼ Bestellnummer ▼	▼ m²/Karton ▼	▼ EUR/m² ▼
10	3/8"	10	1000	801102101S2	CS2-10EA	10	44,97
13	1/2"	8	1000	801132101S2	CS2-13EA	8	56,13
19	3/4"	6	1000	801192101S2	CS2-19EA	6	74,34
25	1"	4	1000	801252101S2	CS2-25EA	4	92,20
32		3	1000	801322101S2	CS2-32EA	3	108,65

Bald erhältlich: K-FLEX® S1 Schläuche Euroklasse B<sub>L</sub>-s1,d0 (ohne zusätzliche Ummantelung)

# **K-FLEX® ST PLUS**





Auch in  
nominaler  
Dämmdicke  
erhältlich



### K-FLEX® ST PLUS

- ▶ Die high-performance Kälteisolierung für alle Anwendungen im Temperaturbereich von -200 °C bis +110 °C
- ▶ Tauwasservermeidung und Energieeinsparung
- ▶ Bis DN 300
- ▶ Brandklasse B<sub>1</sub>-s2,d0 (raucharm)
- ▶ Feine Zellstruktur und TOP technische Daten
- ▶ Resistent gegen Schimmel-, Pilz- und Bakterienwachstum
- ▶ Platten: besonders formstabil für Zuschnitte
- ▶ Schläuche mit zunehmender Dämmdicke (engineered thickness)
- ▶ Offene Schläuche: siehe K-FLEX® ST Seite 66



Montagevideo



Montageanleitung



Passende Ergänzungsprodukte finden Sie in den Rubriken K-FLEX® Ummantelungen und Isoliersysteme, K-FLEX® Rohrträger und Kälterohrschellen, K-FLEX® Tapes, K-FLEX® Elastomer-Formteile, K-FLEX® Zubehör.

**TECHNISCHE DATEN**



**K-FLEX® ST PLUS ▶ ELASTOMER-ISOLIERSCHLÄUCHE**

▼ Eigenschaft ▼	▼ Werte ▼		▼ Referenzstd. ▼
Temperaturbereich	K-FLEX® ST PLUS Schläuche: von -165 °C* bis +110 °C K-FLEX® ST/SK PLUS: von -40 °C bis +85 °C		EN 14706 EN 14707
Wärmeleitfähigkeit λ W/(m•K)	ST-1 bis ST-4 / Typ 9 bis 19 -20 °C = 0,031 0 °C = 0,033 +20 °C = 0,035 +40 °C = 0,037	ST-5 bis ST-6 / Typ 25 bis 40 -20 °C = 0,034 0 °C = 0,036 +20 °C = 0,038 +40 °C = 0,040	EN 12667 EN ISO 8497
Korrosionsrisiko	pH neutral (7)		EN 13468
Wasserdampf-Diffusionswiderstand μ	≥ 10000	≥ 7000	EN 12086
Brandverhalten	K-FLEX® ST PLUS Schläuche: Euroclass B <sub>L</sub> -s2,d0 K-FLEX® ST/SK PLUS: Euroclass B <sub>L</sub> -s2,d0 DIN 4102 Teil 11 (Wand- und Deckendurchführung) ISOSCHOTT		EN 13501-1 EN 13501-1
Ökologische Daten	FCKW-HFCKW-frei		
ECO- / Umwelt-Labels	EPD, ECO-Bau, VDI 6022; Mitgliedschaft im DGNB und Building Material Scout; „Indoor Air Comfort GOLD“ bezogen auf die VOC-Werte in Übereinstimmung mit LEED / BREEAM / AgBB / Blauer Engel / French VOC; u.v.m. (s. Download-Bereich)		

\* Das Produkt ist einsetzbar für Industrieanwendungen bis -200 °C. Für Anwendungen unter -40 °C wenden Sie sich bitte an unsere technische Abteilung.  
K-FLEX® behält sich das Recht vor, die Daten und die technischen Eigenschaften ohne Vorankündigung zu ändern.

K-FLEX® ST PLUS

02



**K-FLEX® ST PLUS ▶ ELASTOMER-ISOLIERPLATTEN**

▼ Eigenschaft ▼	▼ Werte ▼		▼ Referenzstd. ▼
Temperaturbereich	K-FLEX® ST PLUS Platten: von -165 °C* bis +85 °C		EN 14706 EN 14707
Wärmeleitfähigkeit λ W/(m•K)	Dämmdicke ≤ 25 mm -20 °C = 0,031 0 °C = 0,033 +20 °C = 0,035 +40 °C = 0,037	Dämmdicke > 25 mm -20 °C = 0,034 0 °C = 0,036 +20 °C = 0,038 +40 °C = 0,040	EN 12667 EN ISO 8497
Korrosionsrisiko	pH neutral (7)		EN 13468
Wasserdampf-Diffusionswiderstand μ	≥ 10000	≥ 7000	EN 12086
Brandverhalten	K-FLEX® ST PLUS Platten: Euroclass B-s3,d0 **		EN 13501-1
Ökologische Daten	FCKW-HFCKW-frei		
ECO- / Umwelt-Labels	EPD, ECO-Bau, VDI 6022; Mitgliedschaft im DGNB und Building Material Scout; „Indoor Air Comfort GOLD“ bezogen auf die VOC-Werte in Übereinstimmung mit LEED / BREEAM / AgBB / Blauer Engel / French VOC; u.v.m. (s. Download-Bereich)		

\* Das Produkt ist einsetzbar für Industrieanwendungen bis -198 °C. Für Anwendungen unter -40 °C wenden Sie sich bitte an unsere technische Abteilung.  
\*\* Platten mit Brandklasse B-s2,d0, kombinierbar mit K-FLEX® ST PLUS, siehe K-FLEX® SRC.  
K-FLEX® behält sich das Recht vor, die Daten und die technischen Eigenschaften ohne Vorankündigung zu ändern.

## BASIS-PRODUKTPALETTE



### K-FLEX® ST PLUS SCHLÄUCHE

**K-FLEX® ST PLUS** bietet alle Voraussetzungen, um einer Vielzahl von Anforderungen im Bereich ziviler und industrieller Anlagen gerecht zu werden: Kühlung, Klimatisierung und Warmwasseranlagen, Isolierung von Behältern, Anschlüssen, Wasserleitungen und allen Anwendungen, die den Einsatz eines thermisch dämmenden Isolierstoffs erfordern.



### K-FLEX® ST/SK PLUS SELBSTKLEBEND

#### NEU: MIT SCHRÄGSCHNITT



### K-FLEX® ST/SK PLUS SELBSTKLEBEND MIT

#### OVERLAP TAPE



### K-FLEX® ST PLUS PLATTEN

1 m breit, endlos, mit und ohne Selbstklebebeschichtung



### K-FLEX® ST PLUS PLATTEN

2 m x 0,5 m

Ergänzende Produkte finden Sie in dieser Preisliste in den Rubriken K-FLEX® Ummantelungen und Isoliersysteme, K-FLEX® Rohrträger und Kälterohrschellen, K-FLEX® Tapes, K-FLEX® Elastomer-Formteile und K-FLEX® Zubehör.

K-FLEX® ST PLUS ▶ PRODUKTPALETTE					
	▼ Länge ▼	▼ Dämmdicke ▼		▼ Innendurchmesser ▼	
K-FLEX® ST PLUS - Schläuche	2 m	ST-1 bis ST-6 (7-45 mm) Typ 9-40		von 6 bis 160 mm	
K-FLEX® ST/SK PLUS - selbstklebend	2 m	ST-1 bis ST-4 (8-22,5 mm) Typ 9-19		von 15 bis 89 mm	
		<b>PLATTENBREITE 1000 mm</b>		<b>PLATTENMAß 2 x 0,5 m</b>	
		m bzw. m <sup>2</sup> /Karton		▼ m/Karton ▼	
		▼ groß ▼		▼ klein ▼	
	▼ Dämmdicke ▼				▼ m <sup>2</sup> /Karton ▼
	6	30			
	10	20	10	26	13
	13	14	8	18	9
	19	10	6	14	7
	25	8	4	10	5
	32	6	3	8	4
	40	4			
	50	4		6	3
	60				
K-FLEX® ST PLUS Platten (Standard und selbstklebend mit Netzstruktur)					





K-FLEX® ST PLUS ▶ SCHLÄUCHE

**K-FLEX® ST PLUS ▶ SCHLÄUCHE 2 M**

**ST PLUS-1**

**KUPFERROHR CU**

**EISENROHR FE**

Außen-ø ▼ (mm) ▼	Nennweite ▼ DN ▼	▼ Zoll ▼	Außen-ø ▼ (mm) ▼	Nennweite ▼ DN ▼	Mittl. Dicke ▼ (mm) ▼	▼ Artikelnummer ▼	▼ Bestellnummer ▼	▼ m/Karton ▼	▼ EUR/m ▼
6	4				7	09006215531	ST+1-006/T9	352	4,97
8	6				7	09008215531	ST+1-008/T9	300	5,08
10	8	1/8"	10,2	6	7,5	09010215531	ST+1-010/T9	266	5,35
12	10				7,5	09012215531	ST+1-012/T9	234	5,69
15	10	1/4"	13,5	8	8	09015215531	ST+1-015/T9	192	5,96
18	15	3/8"	17,2	10	8	09018215531	ST+1-018/T9	166	6,37
22	20	1/2"	21,3	15	8,5	09022215531	ST+1-022/T9	132	7,08
					8,5	09025215531	ST+1-025/T9	108	7,55
28	25	3/4"	26,9	20	8,5	09028215531	ST+1-028/T9	96	7,92
30	25		30		9	09030215531	ST+1-030/T9	96	8,35
35	32	1"	33,7	25	9	09035215531	ST+1-035/T9	70	8,90
					9	09038215531	ST+1-038/T9	70	9,37
42	40	1+1/4"	42,4	32	9	09042215531	ST+1-042/T9	60	10,17
					9	09045215531	ST+1-045/T9	56	11,04
		1+1/2"	48,3	40	9	09048215531	ST+1-048/T9	50	11,79
54	50		54		9	09054215531	ST+1-054/T9	40	13,80
					9	09057215531	ST+1-057/T9	40	15,36
		2"	60,3	50	9	09060215531	ST+1-060/T9	36	17,23
64			63,5		9,5	09064215531	ST+1-064/T9	32	19,15
70			70		9,5	09070215531	ST+1-070/T9	32	21,04
76,1	65	2+1/2"	76,1	65	9,5	09076215531	ST+1-076/T9	24	23,01
80					9,5	09080215531	ST+1-080/T9	24	25,23
88,9	80	3"	88,9	80	9,5	09089215531	ST+1-089/T9	20	27,81
		3+1/2"	101,6		9,5	09102215531	ST+1-102/T9	16	38,51
108	100		108		9,5	09108215531	ST+1-108/T9	16	42,08
114	100	4"	114,3	100	9,5	09114215531	ST+1-114/T9	16	45,22

Toleranzen: siehe Informationsseiten am Anfang dieser Preisliste.

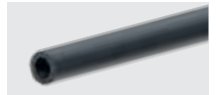
**K-FLEX® ST PLUS ▶ SCHLÄUCHE 2 M**
**ST PLUS-2**
**KUPFERROHR CU**
**EISENROHR FE**

Außen-ø ▼ (mm) ▼	Nennweite ▼ DN ▼	▼ Zoll ▼	Außen-ø ▼ (mm) ▼	Nennweite ▼ DN ▼	Mittl. Dicke ▼ (mm) ▼	▼ Artikelnummer ▼	▼ Bestellnummer ▼	▼ m/Karton ▼	▼ EUR/m ▼
6	4				9,5	13006215531	ST+2-006/T13	200	6,57
8	6				10	13008215531	ST+2-008/T13	200	7,03
10	8	1/8"	10,2	6	11	13010215531	ST+2-010/T13	172	7,55
12	10				11	13012215531	ST+2-012/T13	162	8,04
15	10	1/4"	13,5	8	11,5	13015215531	ST+2-015/T13	136	9,01
18	15	3/8"	17,2	10	11,5	13018215531	ST+2-018/T13	118	9,80
22	20	1/2"	21,3	15	12	13022215531	ST+2-022/T13	96	10,62
					12,5	13025215531	ST+2-025/T13	80	10,98
28	25	3/4"	26,9	20	12,5	13028215531	ST+2-028/T13	78	11,51
30	25		30		12,5	13030215531	ST+2-030/T13	72	12,58
35	32	1"	33,7	25	13	13035215531	ST+2-035/T13	60	13,94
42	40	1+1/4"	42,4	32	13,5	13042215531	ST+2-042/T13	40	15,62
					13,5	13045215531	ST+2-045/T13	40	17,84
		1+1/2"	48,3	40	13,5	13048215531	ST+2-048/T13	40	18,81
54	50		54		13,5	13054215531	ST+2-054/T13	32	22,57
					14	13057215531	ST+2-057/T13	32	24,06
		2"	60,3	50	14	13060215531	ST+2-060/T13	32	24,77
64			63,5		14	13064215531	ST+2-064/T13	28	25,71
70			70		14	13070215531	ST+2-070/T13	28	29,11
76,1	65	2+1/2"	76,1	65	14	13076215531	ST+2-076/T13	28	31,13
80					14,5	13080215531	ST+2-080/T13	24	34,18
88,9	80	3"	88,9	80	14,5	13089215531	ST+2-089/T13	20	37,14
		3+1/2"	101,6		14,5	13102215531	ST+2-102/T13	16	48,79
108	100		108		14,5	13108215531	ST+2-108/T13	16	53,14
114	100	4"	114,3	100	15	13114215531	ST+2-114/T13	16	58,15
			125		15	13125215531	ST+2-125/T13	12	72,20
133	125		133		15,5	13133215531	ST+2-133/T13	12	75,11
		5"	139,7	125	15,5	13140215531	ST+2-140/T13	8	77,37
159	150		160		16	13160215531	ST+2-160/T13	8	90,44

Toleranzen: siehe Informationsseiten am Anfang dieser Preisliste.



K-FLEX® ST PLUS ▶ SCHLÄUCHE

**K-FLEX® ST PLUS ▶ SCHLÄUCHE 2 M**

**ST PLUS-3**

KUPFERROHR CU			EISENROHR FE			Mittl. Dicke ▼ (mm) ▼	▼ Artikelnummer ▼	▼ Bestellnummer ▼	▼ m/Karton ▼	▼ EUR/m ▼
Außen-ø ▼ (mm) ▼	Nennweite ▼ DN ▼	▼ Zoll ▼	Außen-ø ▼ (mm) ▼	Nennweite ▼ DN ▼						
		3+1/2"	101,6		18	15102215531	ST+3-102/T19	12	73,51	
108	100		108		18	15108215531	ST+3-108/T19	12	78,20	
114	100	4"	114,3	100	18,5	15114215531	ST+3-114/T19	12	83,10	
			125		18,5	15125215531	ST+3-125/T19	12	94,66	
133	125		133		18,5	15133215531	ST+3-133/T19	8	98,44	
		5"	139,7	125	19	15140215531	ST+3-140/T19	8	103,59	
159	150		160		19	15160215531	ST+3-160/T19	6	119,26	

**ST PLUS-4**

KUPFERROHR CU			EISENROHR FE			Mittl. Dicke ▼ (mm) ▼	▼ Artikelnummer ▼	▼ Bestellnummer ▼	▼ m/Karton ▼	▼ EUR/m ▼
Außen-ø ▼ (mm) ▼	Nennweite ▼ DN ▼	▼ Zoll ▼	Außen-ø ▼ (mm) ▼	Nennweite ▼ DN ▼						
10	8	1/8"	10,2	6	15,5	19010215531	ST+4-010/T19	98	13,06	
12	10				16	19012215531	ST+4-012/T19	88	13,80	
15	10	1/4"	13,5	8	17	19015215531	ST+4-015/T19	78	16,61	
18	15	3/8"	17,2	10	17,5	19018215531	ST+4-018/T19	72	17,17	
22	20	1/2"	21,3	15	18	19022215531	ST+4-022/T19	64	19,55	
					18,5	19025215531	ST+4-025/T19	50	22,93	
28	25	3/4"	26,9	20	19	19028215531	ST+4-028/T19	48	23,41	
30	25		30		19	19030215531	ST+4-030/T19	40	24,09	
35	32	1"	33,7	25	19,5	19035215531	ST+4-035/T19	40	27,09	
42	40	1+1/4"	42,4	32	20,5	19042215531	ST+4-042/T19	32	30,59	
					20,5	19045215531	ST+4-045/T19	28	33,94	
		1+1/2"	48,3	40	21	19048215531	ST+4-048/T19	24	37,30	
54	50		54		21	19054215531	ST+4-054/T19	24	42,16	
					21,5	19057215531	ST+4-057/T19	20	46,06	
		2"	60,3	50	21,5	19060215531	ST+4-060/T19	20	47,18	
64			63,5		21,5	19064215531	ST+4-064/T19	18	50,20	
70			70		22	19070215531	ST+4-070/T19	16	53,67	
76,1	65	2+1/2"	76,1	65	22	19076215531	ST+4-076/T19	16	58,09	
80					22,5	19080215531	ST+4-080/T19	16	62,15	
88,9	80	3"	88,9	80	22,5	19089215531	ST+4-089/T19	12	64,38	
		3+1/2"	101,6		23	19102215531	ST+4-102/T25	10	84,08	
108	100		108		23	19108215531	ST+4-108/T25	10	88,95	
114	100	4"	114,3	100	23,5	19114215531	ST+4-114/T25	10	93,78	
			125		23,5	19125215531	ST+4-125/T25	8	104,32	
133	125		133		24	19133215531	ST+4-133/T25	6	108,44	
		5"	139,7	125	24,5	19140215531	ST+4-140/T25	6	114,79	
159	150		160		25	19160215531	ST+4-160/T25	6	131,58	

Toleranzen: siehe Informationsseiten am Anfang dieser Preisliste.

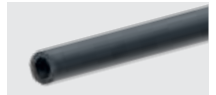
**K-FLEX® ST PLUS ▶ SCHLÄUCHE 2 M**
**ST PLUS-5**

KUPFERROHR CU			EISENROHR FE			Mittl. Dicke ▼ (mm) ▼	▼ Artikelnummer ▼	▼ Bestellnummer ▼	▼ m/Karton ▼	▼ EUR/m ▼
Außen-ø ▼ (mm) ▼	Nennweite ▼ DN ▼	▼ Zoll ▼	Außen-ø ▼ (mm) ▼	Nennweite ▼ DN ▼						
18	15	3/8"	17,2	10	25	25018215531	ST+5-018/T25	50	25,23	
22	20	1/2"	21,3	15	25	25022215531	ST+5-022/T25	42	26,78	
28	25	3/4"	26,9	20	25	25028215531	ST+5-028/T25	40	31,33	
35	32	1"	33,7	25	27	25035215531	ST+5-035/T25	24	34,40	
42	40	1+1/4"	42,4	32	27	25042215531	ST+5-042/T25	22	43,13	
		1+1/2"	48,3	40	27,5	25048215531	ST+5-048/T25	18	50,37	
54	50		54		28,5	25054215531	ST+5-054/T25	16	56,95	
		2"	60,3	50	29	25060215531	ST+5-060/T25	12	61,81	
64			63,5		29	25064215531	ST+5-064/T25	12	65,24	
70			70		29,5	25070215531	ST+5-070/T25	12	68,67	
76,1	65	2+1/2"	76,1	65	30	25076215531	ST+5-076/T25	10	73,14	
88,9	80	3"	88,9	80	30,5	25089215531	ST+5-089/T25	8	81,14	
108	100		108		31	25108215531	ST+5-108/T32	6	112,08	
114	100	4"	114,3	100	31,5	25114215531	ST+5-114/T32	6	118,23	
		5"	139,7	125	32	25140215531	ST+5-140/T32	4	144,67	

**ST PLUS-6**

KUPFERROHR CU			EISENROHR FE			Mittl. Dicke ▼ (mm) ▼	▼ Artikelnummer ▼	▼ Bestellnummer ▼	▼ m/Karton ▼	▼ EUR/m ▼
Außen-ø ▼ (mm) ▼	Nennweite ▼ DN ▼	▼ Zoll ▼	Außen-ø ▼ (mm) ▼	Nennweite ▼ DN ▼						
12	10				32	32012215531	ST+6-012/T32	40	32,15	
15	10	1/4"	13,5	8	32	32015215531	ST+6-015/T32	32	33,54	
18	15	3/8"	17,2	10	32	32018215531	ST+6-018/T32	32	34,54	
22	20	1/2"	21,3	15	33,5	32022215531	ST+6-022/T32	32	36,70	
28	25	3/4"	26,9	20	35	32028215531	ST+6-028/T32	24	40,65	
35	32	1"	33,7	25	35	32035215531	ST+6-035/T32	22	47,24	
42	40	1+1/4"	42,4	32	36,5	32042215531	ST+6-042/T32	16	58,81	
		1+1/2"	48,3	40	37,5	32048215531	ST+6-048/T32	12	63,77	
54	50		54		38	32054215531	ST+6-054/T32	12	73,70	
					38,5	32057215531	ST+6-057/T32	12	76,91	
		2"	60,3	50	39	32060215531	ST+6-060/T32	10	79,48	
64			63,5		39,5	32064215531	ST+6-064/T32	10	83,31	
70			70		40	32070215531	ST+6-070/T32	8	90,08	
76,1	65	2+1/2"	76,1	65	40,5	32076215531	ST+6-076/T32	8	94,74	
80					41	32080215531	ST+6-080/T32	8	100,55	
88,9	80	3"	88,9	80	41,5	32089215531	ST+6-089/T32	6	104,87	
		3+1/2"	101,6		42,5	32102215531	ST+6-102/T40	4	120,97	
108	100		108		42,5	32108215531	ST+6-108/T40	4	142,45	
114	100	4"	114,3	100	43	32114215531	ST+6-114/T40	4	153,32	
133	125		133		44	32133215531	ST+6-133/T40	2	179,18	
		5"	139,7	125	44,5	32140215531	ST+6-140/T40	2	190,15	
159	150		160		45	32160215531	ST+6-160/T40	2	221,79	

Toleranzen: siehe Informationsseiten am Anfang dieser Preisliste.



K-FLEX® ST PLUS ▶ SCHLÄUCHE SELBSTKLEBEND

**K-FLEX® ST/SK PLUS ▶ SCHLÄUCHE 2 M, SELBSTKLEBEND**

**ST/SK PLUS-1**

KUPFERROHR CU			EISENROHR FE			Mittl. Dicke ▼ (mm) ▼	▼ Artikelnummer ▼	▼ Bestellnummer ▼	▼ m/Karton ▼	▼ EUR/m ▼
Außen-ø ▼ (mm) ▼	Nennweite ▼ DN ▼	▼ Zoll ▼	Außen-ø ▼ (mm) ▼	Nennweite ▼ DN ▼						
15	10	1/4"	13,5	8	8	09015215631	ST+1-015A/T9	192	7,99	
18	15	3/8"	17,2	10	8	09018215631	ST+1-018A/T9	166	8,49	
22	20	1/2"	21,3	15	8,5	09022215631	ST+1-022A/T9	132	9,21	
28	25	3/4"	26,9	20	8,5	09028215631	ST+1-028A/T9	96	10,17	
35	32	1"	33,7	25	9	09035215631	ST+1-035A/T9	70	11,17	
42	40	1+1/4"	42,4	32	9	09042215631	ST+1-042A/T9	60	12,55	
		1+1/2"	48,3	40	9	09048215631	ST+1-048A/T9	50	14,25	
54	50		54		9	09054215631	ST+1-054A/T9	40	16,26	
		2"	60,3	50	9	09060215631	ST+1-060A/T9	36	19,81	
76,1	65	2+1/2"	76,1	65	9,5	09076215631	ST+1-076A/T9	24	25,91	
88,9	80	3"	88,9	80	9,5	09089215631	ST+1-089A/T9	20	30,97	

**ST/SK PLUS-2**

KUPFERROHR CU			EISENROHR FE			Mittl. Dicke ▼ (mm) ▼	▼ Artikelnummer ▼	▼ Bestellnummer ▼	▼ m/Karton ▼	▼ EUR/m ▼
Außen-ø ▼ (mm) ▼	Nennweite ▼ DN ▼	▼ Zoll ▼	Außen-ø ▼ (mm) ▼	Nennweite ▼ DN ▼						
15	10	1/4"	13,5	8	11,5	13015215631	ST+2-015A/T13	136	11,68	
18	15	3/8"	17,2	10	11,5	13018215631	ST+2-018A/T13	118	12,48	
22	20	1/2"	21,3	15	12	13022215631	ST+2-022A/T13	96	13,32	
28	25	3/4"	26,9	20	12,5	13028215631	ST+2-028A/T13	78	14,30	
35	32	1"	33,7	25	13	13035215631	ST+2-035A/T13	60	16,78	
42	40	1+1/4"	42,4	32	13,5	13042215631	ST+2-042A/T13	40	18,56	
		1+1/2"	48,3	40	13,5	13048215631	ST+2-048A/T13	40	21,81	
54	50		54		13,5	13054215631	ST+2-054A/T13	32	25,59	
		2"	60,3	50	14	13060215631	ST+2-060A/T13	32	27,96	
76,1	65	2+1/2"	76,1	65	14	13076215631	ST+2-076A/T13	28	34,61	
88,9	80	3"	88,9	80	14,5	13089215631	ST+2-089A/T13	20	40,91	

**ST/SK PLUS-4**

KUPFERROHR CU			EISENROHR FE			Mittl. Dicke ▼ (mm) ▼	▼ Artikelnummer ▼	▼ Bestellnummer ▼	▼ m/Karton ▼	▼ EUR/m ▼
Außen-ø ▼ (mm) ▼	Nennweite ▼ DN ▼	▼ Zoll ▼	Außen-ø ▼ (mm) ▼	Nennweite ▼ DN ▼						
15	10	1/4"	13,5	8	17	19015215631	ST+4-015A/T19	78	19,96	
18	15	3/8"	17,2	10	17,5	19018215631	ST+4-018A/T19	72	20,64	
22	20	1/2"	21,3	15	18	19022215631	ST+4-022A/T19	64	22,96	
28	25	3/4"	26,9	20	19	19028215631	ST+4-028A/T19	48	26,89	
35	32	1"	33,7	25	19,5	19035215631	ST+4-035A/T19	40	30,63	
42	40	1+1/4"	42,4	32	20,5	19042215631	ST+4-042A/T19	32	34,22	
		1+1/2"	48,3	40	21	19048215631	ST+4-048A/T19	24	41,06	
54	50		54		21	19054215631	ST+4-054A/T19	24	46,03	
		2"	60,3	50	21,5	19060215631	ST+4-060A/T19	20	51,17	
76,1	65	2+1/2"	76,1	65	22	19076215631	ST+4-076A/T19	16	62,38	
88,9	80	3"	88,9	80	22,5	19089215631	ST+4-089A/T19	12	69,01	

**ST/SK PLUS-5**

KUPFERROHR CU			EISENROHR FE			Mittl. Dicke ▼ (mm) ▼	▼ Artikelnummer ▼	▼ Bestellnummer ▼	▼ m/Karton ▼	▼ EUR/m ▼
Außen-ø ▼ (mm) ▼	Nennweite ▼ DN ▼	▼ Zoll ▼	Außen-ø ▼ (mm) ▼	Nennweite ▼ DN ▼						
15	10	1/4"	13,5	8	25	25015215631	ST+5-015A/T25	52	25,76	
18	15	3/8"	17,2	10	25	25018215631	ST+5-018A/T25	50	28,72	
22	20	1/2"	21,3	15	25	25022215631	ST+5-022A/T25	42	30,28	
28	25	3/4"	26,9	20	25	25028215631	ST+5-028A/T25	40	34,88	
35	32	1"	33,7	25	27	25035215631	ST+5-035A/T25	24	38,00	
42	40	1+1/4"	42,4	32	27	25042215631	ST+5-042A/T25	22	46,80	
		1+1/2"	48,3	40	27,5	25048215631	ST+5-048A/T25	22	53,51	
54	50		54		28,5	25054215631	ST+5-054A/T25	16	60,81	
		2"	60,3	50	29	25060215631	ST+5-060A/T25	12	65,88	
64			63,5		29	25064215631	ST+5-064A/T25	12	70,68	
					29,5	25070215631	-		Auf Anfrage	
76,1	65	2+1/2"	76,1	65	30	25076215631	ST+5-076A/T25	10	77,52	
88,9	80	3"	88,9	80	30,5	25089215631	ST+5-089A/T25	8	85,81	

Die Längertoleranzen der selbstklebenden Schläuche haben ihre Ursache darin, dass die Klebeschicht vor der Schutzfolie aufgetragen werden muss. Die Isolierschläuche können deshalb zunächst kürzer sein, als in der Längertoleranz angegeben (nicht mehr als 10 cm). Sobald die Schutzfolie von der Klebeschicht abgezogen wird, nimmt der Isolierschlauch seine ursprüngliche Länge innerhalb der Toleranz wieder an.



**K-FLEX® ST/SK PLUS ▶ SCHLÄUCHE 2 M, SELBSTKLEBEND MIT TAPE**
**ST/SK PLUS-1**

KUPFERROHR CU			EISENROHR FE							
Außen-ø ▼ (mm) ▼	Nennweite ▼ DN ▼	▼ Zoll ▼	Außen-ø ▼ (mm) ▼	Nennweite ▼ DN ▼	Mittl. Dicke ▼ (mm) ▼	▼ Artikelnummer ▼	▼ Bestellnummer ▼	▼ m/Karton ▼	▼ EUR/m ▼	
15	10	1/4"	13,5	8	8	09015213631	ST+1-015A/Tape/T9	150	9,60	
18	15	3/8"	17,2	10	8	09018213631	ST+1-018A/Tape/T9	120	10,19	
22	20	1/2"	21,3	15	8,5	09022213631	ST+1-022A/Tape/T9	100	11,08	
28	25	3/4"	26,9	20	8,5	09028213631	ST+1-028A/Tape/T9	90	12,22	
35	32	1"	33,7	25	9	09035213631	ST+1-035A/Tape/T9	70	13,41	
42	40	1+1/4"	42,4	32	9	09042213631	ST+1-042A/Tape/T9	48	15,05	
		1+1/2"	48,3	40	9	09048213631	ST+1-048A/Tape/T9	38	17,09	
54	50		54		9	09054213631	ST+1-054A/Tape/T9	34	19,52	
		2"	60,3	50	9	09060213631	ST+1-060A/Tape/T9	30	23,75	
76,1	65	2+1/2"	76,1	65	9,5	09076213631	ST+1-076A/Tape/T9	24	31,08	
88,9	80	3"	88,9	80	9,5	09089213631	ST+1-089A/Tape/T9	20	37,14	

**ST/SK PLUS-2**

KUPFERROHR CU			EISENROHR FE							
Außen-ø ▼ (mm) ▼	Nennweite ▼ DN ▼	▼ Zoll ▼	Außen-ø ▼ (mm) ▼	Nennweite ▼ DN ▼	Mittl. Dicke ▼ (mm) ▼	▼ Artikelnummer ▼	▼ Bestellnummer ▼	▼ m/Karton ▼	▼ EUR/m ▼	
12	10				11	13012213631	ST+2-012A/Tape/T13	120	12,85	
15	10	1/4"	13,5	8	11,5	13015213631	ST+2-015A/Tape/T13	112	14,03	
18	15	3/8"	17,2	10	11,5	13018213631	ST+2-018A/Tape/T13	100	14,98	
22	20	1/2"	21,3	15	12	13022213631	ST+2-022A/Tape/T13	84	16,00	
28	25	3/4"	26,9	20	12,5	13028213631	ST+2-028A/Tape/T13	76	17,17	
35	32	1"	33,7	25	13	13035213631	ST+2-035A/Tape/T13	60	20,14	
42	40	1+1/4"	42,4	32	13,5	13042213631	ST+2-042A/Tape/T13	38	22,27	
		1+1/2"	48,3	40	13,5	13048213631	ST+2-048A/Tape/T13	36	26,18	
54	50		54		13,5	13054213631	ST+2-054A/Tape/T13	30	30,68	
		2"	60,3	50	14	13060213631	ST+2-060A/Tape/T13	28	33,54	
64			63,5		14	13064213631	ST+2-064A/Tape/T13	26	36,23	
76,1	65	2+1/2"	76,1	65	14	13076213631	ST+2-076A/Tape/T13	20	41,52	
88,9	80	3"	88,9	80	14,5	13089213631	ST+2-089A/Tape/T13	18	49,09	

**ST/SK PLUS-4**

KUPFERROHR CU			EISENROHR FE							
Außen-ø ▼ (mm) ▼	Nennweite ▼ DN ▼	▼ Zoll ▼	Außen-ø ▼ (mm) ▼	Nennweite ▼ DN ▼	Mittl. Dicke ▼ (mm) ▼	▼ Artikelnummer ▼	▼ Bestellnummer ▼	▼ m/Karton ▼	▼ EUR/m ▼	
15	10	1/4"	13,5	8	17	19015213631	ST+4-015A/Tape/T19	60	23,95	
18	15	3/8"	17,2	10	17,5	19018213631	ST+4-018A/Tape/T19	60	24,76	
22	20	1/2"	21,3	15	18	19022213631	ST+4-022A/Tape/T19	50	27,57	
28	25	3/4"	26,9	20	19	19028213631	ST+4-028A/Tape/T19	40	32,28	
35	32	1"	33,7	25	19,5	19035213631	ST+4-035A/Tape/T19	32	36,75	
42	40	1+1/4"	42,4	32	20,5	19042213631	ST+4-042A/Tape/T19	30	41,06	
		1+1/2"	48,3	40	21	19048213631	ST+4-048A/Tape/T19	22	49,27	
54	50		54		20,5	19054213631	ST+4-054A/Tape/T19	22	55,23	
		2"	60,3	50	21,5	19060213631	ST+4-060A/Tape/T19	16	61,42	
64			63,5		21,5	19064213631	ST+4-064A/Tape/T19	16	66,08	
70			70		22	19070213631	ST+4-070A/Tape/T19	14	69,56	
76,1	65	2+1/2"	76,1	65	22	19076213631	ST+4-076A/Tape/T19	10	74,86	
88,9	80	3"	88,9	80	22,5	19089213631	ST+4-089A/Tape/T19	10	82,79	

**ST/SK PLUS-5**

KUPFERROHR CU			EISENROHR FE							
Außen-ø ▼ (mm) ▼	Nennweite ▼ DN ▼	▼ Zoll ▼	Außen-ø ▼ (mm) ▼	Nennweite ▼ DN ▼	Mittl. Dicke ▼ (mm) ▼	▼ Artikelnummer ▼	▼ Bestellnummer ▼	▼ m/Karton ▼	▼ EUR/m ▼	
18	15	3/8"	17,2	10	25	25015213631	ST+5-015A/Tape/T25	32	30,93	
18	15	3/8"	17,2	10	25	25018213631	ST+5-018A/Tape/T25	32	34,46	
22	20	1/2"	21,3	15	25	25022213631	ST+5-022A/Tape/T25	32	36,33	
28	25	3/4"	26,9	20	25	25028213631	ST+5-028A/Tape/T25	24	41,85	
35	32	1"	33,7	25	27	25035213631	ST+5-035A/Tape/T25	22	45,59	
42	40	1+1/4"	42,4	32	27	25042213631	ST+5-042A/Tape/T25	28	56,19	
		1+1/2"	48,3	40	27,5	25048213631	ST+5-048A/Tape/T25	12	64,21	
54	50		54		28,5	25054213631	ST+5-054A/Tape/T25	12	72,98	
		2"	60,3	50	29	25060213631	ST+5-060A/Tape/T25	12	79,07	
64			63,5		29	25064213631	ST+5-064A/Tape/T25	10	84,80	
70			70		29,5	25070213631	ST+5-070A/Tape/T25	10	91,87	
76,1	65	2+1/2"	76,1	65	30	25076213631	ST+5-076A/Tape/T25	10	93,03	
88,9	80	3"	88,9	80	30,5	25089213631	ST+5-089A/Tape/T25	8	102,97	

Die Längentoleranzen der selbstklebenden Schläuche haben ihre Ursache darin, dass die Klebeschicht vor der Schutzfolie aufgetragen werden muss. Die Isolierschläuche können deshalb zunächst kürzer sein, als in der Längentoleranz angegeben (nicht mehr als 10 cm). Sobald die Schutzfolie von der Klebeschicht abgezogen wird, nimmt der Isolierschlauch seine ursprüngliche Länge innerhalb der Toleranz wieder an.



K-FLEX® ST PLUS ▶ SCHLÄUCHE NOMINAL

**K-FLEX® ST PLUS ▶ SCHLÄUCHE 2 M NOMINAL**

**TYP 9**

**KUPFERROHR CU**

**EISENROHR FE**

Außen-ø ▼ (mm) ▼	Nennweite ▼ DN ▼	▼ Zoll ▼	Außen-ø ▼ (mm) ▼	Nennweite ▼ DN ▼	▼ Typ ▼	▼ Artikelnummer ▼	▼ Bestellnummer ▼	▼ m/Karton ▼	▼ EUR/m ▼
6	4				9	09006215531	ST+1-006/T9	352	4,97
8	6				9	09008215531	ST+1-008/T9	300	5,08
10	8	1/8"	10,2	6	9	09010215531	ST+1-010/T9	266	5,35
12	10				9	09012215531	ST+1-012/T9	234	5,69
15	10	1/4"	13,5	8	9	09015215531	ST+1-015/T9	192	5,96
18	15	3/8"	17,2	10	9	09018215531	ST+1-018/T9	166	6,37
22	20	1/2"	21,3	15	9	09022215531	ST+1-022/T9	132	7,08
					9	09025215531	ST+1-025/T9	108	7,55
28	25	3/4"	26,9	20	9	09028215531	ST+1-028/T9	96	7,92
30	25		30		9	09030215531	ST+1-030/T9	96	8,35
35	32	1"	33,7	25	9	09035215531	ST+1-035/T9	70	8,90
					9	09038215531	ST+1-038/T9	70	9,37
42	40	1+1/4"	42,4	32	9	09042215531	ST+1-042/T9	60	10,17
					9	09045215531	ST+1-045/T9	56	11,04
		1+1/2"	48,3	40	9	09048215531	ST+1-048/T9	50	11,79
54	50		54		9	09054215531	ST+1-054/T9	40	13,80
					9	09057215531	ST+1-057/T9	40	15,36
		2"	60,3	50	9	09060215531	ST+1-060/T9	36	17,23
64			63,5		9	09064215531	ST+1-064/T9	32	19,15
70			70		9	09070215531	ST+1-070/T9	32	21,04
76,1	65	2+1/2"	76,1	65	9	09076215531	ST+1-076/T9	24	23,01
80					9	09080215531	ST+1-080/T9	24	25,23
88,9	80	3"	88,9	80	9	09089215531	ST+1-089/T9	20	27,81
		3+1/2"	101,6		9	09102215531	ST+1-102/T9	16	38,51
108	100		108		9	09108215531	ST+1-108/T9	16	42,08
114	100	4"	114,3	100	9	09114215531	ST+1-114/T9	16	45,22

Toleranzen: siehe Informationsseiten am Anfang dieser Preisliste.

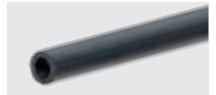
**K-FLEX® ST PLUS ▶ SCHLÄUCHE 2 M NOMINAL**
**TYP 13**
**KUPFERROHR CU**
**EISENROHR FE**

Außen-ø ▼ (mm) ▼	Nennweite ▼ DN ▼	▼ Zoll ▼	Außen-ø ▼ (mm) ▼	Nennweite ▼ DN ▼	▼ Typ ▼	▼ Artikelnummer ▼	▼ Bestellnummer ▼	▼ m/Karton ▼	▼ EUR/m ▼
6	4				13	13006215531	ST+2-006/T13	200	6,57
8	6				13	13008215531	ST+2-008/T13	200	7,03
10	8	1/8"	10,2	6	13	13010215531	ST+2-010/T13	172	7,55
12	10				13	13012215531	ST+2-012/T13	162	8,04
15	10	1/4"	13,5	8	13	13015215531	ST+2-015/T13	136	9,01
18	15	3/8"	17,2	10	13	13018215531	ST+2-018/T13	118	9,80
22	20	1/2"	21,3	15	13	13022215531	ST+2-022/T13	96	10,62
					13	13025215531	ST+2-025/T13	80	10,98
28	25	3/4"	26,9	20	13	13028215531	ST+2-028/T13	78	11,51
30	25		30		13	13030215531	ST+2-030/T13	72	12,58
35	32	1"	33,7	25	13	13035215531	ST+2-035/T13	60	13,94
42	40	1+1/4"	42,4	32	13	13042215531	ST+2-042/T13	40	15,62
		1+1/2"	48,3	40	13	13048215531	ST+2-048/T13	40	18,81
54	50		54		13	13054215531	ST+2-054/T13	32	22,57
					13	13057215531	ST+2-057/T13	32	24,06
		2"	60,3	50	13	13060215531	ST+2-060/T13	32	24,77
64			63,5		13	13064215531	ST+2-064/T13	28	25,71
70			70		13	13070215531	ST+2-070/T13	28	29,11
76,1	65	2+1/2"	76,1	65	13	13076215531	ST+2-076/T13	28	31,13
80					13	13080215531	ST+2-080/T13	24	34,18
88,9	80	3"	88,9	80	13	13089215531	ST+2-089/T13	20	37,14
		3+1/2"	101,6		13	13102215531	ST+2-102/T13	16	48,79
108	100		108		13	13108215531	ST+2-108/T13	16	53,14
114	100	4"	114,3	100	13	13114215531	ST+2-114/T13	16	58,15
			125		13	13125215531	ST+2-125/T13	12	72,20
133	125		133		13	13133215531	ST+2-133/T13	12	75,11
		5"	139,7	125	13	13140215531	ST+2-140/T13	8	77,37
159	150		160		13	13160215531	ST+2-160/T13	8	90,44

Toleranzen: siehe Informationsseiten am Anfang dieser Preisliste.



K-FLEX® ST PLUS ▶ SCHLÄUCHE NOMINAL

**K-FLEX® ST PLUS ▶ SCHLÄUCHE 2 M NOMINAL**

**TYP 19**

KUPFERROHR CU		EISENROHR FE							
Außen-ø ▼ (mm) ▼	Nennweite ▼ DN ▼	▼ Zoll ▼	Außen-ø ▼ (mm) ▼	Nennweite ▼ DN ▼	▼ Typ ▼	▼ Artikelnummer ▼	▼ Bestellnummer ▼	▼ m/Karton ▼	▼ EUR/m ▼
10	8	1/8"	10,2	6	19	19010215531	ST+4-010/T19	98	13,06
12	10				19	19012215531	ST+4-012/T19	88	13,80
15	10	1/4"	13,5	8	19	19015215531	ST+4-015/T19	78	16,61
18	15	3/8"	17,2	10	19	19018215531	ST+4-018/T19	72	17,17
22	20	1/2"	21,3	15	19	19022215531	ST+4-022/T19	64	19,55
					19	19025215531	ST+4-025/T19	50	22,93
28	25	3/4"	26,9	20	19	19028215531	ST+4-028/T19	48	23,41
30	25		30		19	19030215531	ST+4-030/T19	40	24,09
35	32	1"	33,7	25	19	19035215531	ST+4-035/T19	40	27,09
42	40	1+1/4"	42,4	32	19	19042215531	ST+4-042/T19	32	30,59
					19	19045215531	ST+4-045/T19	28	33,94
		1+1/2"	48,3	40	19	19048215531	ST+4-048/T19	24	37,30
54	50		54		19	19054215531	ST+4-054/T19	24	42,16
					19	19057215531	ST+4-057/T19	20	46,06
		2"	60,3	50	19	19060215531	ST+4-060/T19	20	47,18
64			63,5		19	19064215531	ST+4-064/T19	18	50,20
70			70		19	19070215531	ST+4-070/T19	16	53,67
76,1	65	2+1/2"	76,1	65	19	19076215531	ST+4-076/T19	16	58,09
80					19	19080215531	ST+4-080/T19	16	62,15
88,9	80	3"	88,9	80	19	19089215531	ST+4-089/T19	12	64,38
108	100		108		19	15108215531	ST+3-108/T19	12	78,20
114	100	4"	114,3	100	19	15114215531	ST+3-114/T19	12	83,10
			125		19	15125215531	ST+3-125/T19	12	94,66
133	125		133		19	15133215531	ST+3-133/T19	8	98,44
		5"	139,7	125	19	15140215531	ST+3-140/T19	8	103,59
159	150		160		19	15160215531	ST+3-160/T19	6	119,26

**TYP 25**

KUPFERROHR CU		EISENROHR FE							
Außen-ø ▼ (mm) ▼	Nennweite ▼ DN ▼	▼ Zoll ▼	Außen-ø ▼ (mm) ▼	Nennweite ▼ DN ▼	▼ Typ ▼	▼ Artikelnummer ▼	▼ Bestellnummer ▼	▼ m/Karton ▼	▼ EUR/m ▼
18	15	3/8"	17,2	10	25	25018215531	ST+5-018/T25	50	25,23
22	20	1/2"	21,3	15	25	25022215531	ST+5-022/T25	42	26,78
28	25	3/4"	26,9	20	25	25028215531	ST+5-028/T25	40	31,33
35	32	1"	33,7	25	25	25035215531	ST+5-035/T25	24	34,40
42	40	1+1/4"	42,4	32	25	25042215531	ST+5-042/T25	22	43,13
		1+1/2"	48,3	40	25	25048215531	ST+5-048/T25	18	50,37
54	50		54		25	25054215531	ST+5-054/T25	16	56,95
		2"	60,3	50	25	25060215531	ST+5-060/T25	12	61,81
64			63,5		25	25064215531	ST+5-064/T25	12	65,24
70			70		25	25070215531	ST+5-070/T25	12	68,67
76,1	65	2+1/2"	76,1	65	25	25076215531	ST+5-076/T25	10	73,14
88,9	80	3"	88,9	80	25	25089215531	ST+5-089/T25	8	81,14
		3+1/2"	101,6		25	19102215531	ST+4-102/T25	10	84,08
108	100		108		25	19108215531	ST+4-108/T25	10	88,95
114	100	4"	114,3	100	25	19114215531	ST+4-114/T25	10	93,78
		5"	139,7	125	25	19140215531	ST+4-140/T25	6	114,79
159	150		160		25	19160215531	ST+4-160/T25	6	131,58

Toleranzen: siehe Informationsseiten am Anfang dieser Preisliste.

K-FLEX® ST PLUS

02

**K-FLEX® ST PLUS ▶ SCHLÄUCHE 2 M NOMINAL**
**TYP 32**
**KUPFERROHR CU**
**EISENROHR FE**

Außen-ø ▼ (mm) ▼	Nennweite ▼ DN ▼	▼ Zoll ▼	Außen-ø ▼ (mm) ▼	Nennweite ▼ DN ▼	▼ Typ ▼	▼ Artikelnummer ▼	▼ Bestellnummer ▼	▼ m/Karton ▼	▼ EUR/m ▼
12	10				32	32012215531	ST+6-012/T32	40	32,15
15	10	1/4"	13,5	8	32	32015215531	ST+6-015/T32	32	33,54
18	15	3/8"	17,2	10	32	32018215531	ST+6-018/T32	32	34,54
22	20	1/2"	21,3	15	32	32022215531	ST+6-022/T32	32	36,70
28	25	3/4"	26,9	20	32	32028215531	ST+6-028/T32	24	40,65
35	32	1"	33,7	25	32	32035215531	ST+6-035/T32	22	47,24
42	40	1+1/4"	42,4	32	32	32042215531	ST+6-042/T32	16	58,81
		1+1/2"	48,3	40	32	32048215531	ST+6-048/T32	12	63,77
54	50		54		32	32054215531	ST+6-054/T32	12	73,70
					32	32057215531	ST+6-057/T32	12	76,91
		2"	60,3	50	32	32060215531	ST+6-060/T32	10	79,48
64			63,5		32	32064215531	ST+6-064/T32	10	83,31
70			70		32	32070215531	ST+6-070/T32	8	90,08
76,1	65	2+1/2"	76,1	65	32	32076215531	ST+6-076/T32	8	94,74
88,9	80	3"	88,9	80	32	32089215531	ST+6-089/T32	6	104,87
108	100		108		32	25108215531	ST+5-108/T32	6	112,08
114	100	4"	114,3	100	32	25114215531	ST+5-114/T32	6	118,23
		5"	139,7	125	32	25140215531	ST+5-140/T32	4	144,67

Toleranzen: siehe Informationsseiten am Anfang dieser Preisliste.

Dämmdicken in 40 mm, 50 mm und 60 mm, siehe Produktgruppe K-FLEX® ST mit identischen technischen Eigenschaften.





K-FLEX® ST PLUS ▶ SCHLÄUCHE SELBSTKLEBEND NOMINAL

**K-FLEX® ST/SK PLUS ▶ SCHLÄUCHE 2 M NOMINAL, SELBSTKLEBEND**

**TYP 9**

KUPFERROHR CU			EISENROHR FE			Typ	Artikelnummer	Bestellnummer	m/Karton	EUR/m
Außen-ø (mm)	Nennweite DN	Zoll	Außen-ø (mm)	Nennweite DN	Zoll					
15	10	1/4"	13,5	8		9	09015215631	ST+1-015A/T9	192	7,99
18	15	3/8"	17,2	10		9	09018215631	ST+1-018A/T9	166	8,49
22	20	1/2"	21,3	15		9	09022215631	ST+1-022A/T9	132	9,21
28	25	3/4"	26,9	20		9	09028215631	ST+1-028A/T9	96	10,17
35	32	1"	33,7	25		9	09035215631	ST+1-035A/T9	70	11,17
42	40	1+1/4"	42,4	32		9	09042215631	ST+1-042A/T9	60	12,55
		1+1/2"	48,3	40		9	09048215631	ST+1-048A/T9	50	14,25
54	50		54			9	09054215631	ST+1-054A/T9	40	16,26
		2"	60,3	50		9	09060215631	ST+1-060A/T9	36	19,81
76,1	65	2+1/2"	76,1	65		9	09076215631	ST+1-076A/T9	24	25,91
88,9	80	3"	88,9	80		9	09089215631	ST+1-089A/T9	20	30,97

**TYP 13**

KUPFERROHR CU			EISENROHR FE			Typ	Artikelnummer	Bestellnummer	m/Karton	EUR/m
Außen-ø (mm)	Nennweite DN	Zoll	Außen-ø (mm)	Nennweite DN	Zoll					
15	10	1/4"	13,5	8		13	13015215631	ST+2-015A/T13	136	11,68
18	15	3/8"	17,2	10		13	13018215631	ST+2-018A/T13	118	12,48
22	20	1/2"	21,3	15		13	13022215631	ST+2-022A/T13	96	13,32
28	25	3/4"	26,9	20		13	13028215631	ST+2-028A/T13	78	14,30
35	32	1"	33,7	25		13	13035215631	ST+2-035A/T13	60	16,78
42	40	1+1/4"	42,4	32		13	13042215631	ST+2-042A/T13	40	18,56
		1+1/2"	48,3	40		13	13048215631	ST+2-048A/T13	40	21,81
54	50		54			13	13054215631	ST+2-054A/T13	32	25,59
		2"	60,3	50		13	13060215631	ST+2-060A/T13	32	27,96
76,1	65	2+1/2"	76,1	65		13	13076215631	ST+2-076A/T13	28	34,61
88,9	80	3"	88,9	80		13	13089215631	ST+2-089A/T13	20	40,91

**TYP 19**

KUPFERROHR CU			EISENROHR FE			Typ	Artikelnummer	Bestellnummer	m/Karton	EUR/m
Außen-ø (mm)	Nennweite DN	Zoll	Außen-ø (mm)	Nennweite DN	Zoll					
15	10	1/4"	13,5	8		19	19015215631	ST+4-015A/T19	78	19,96
18	15	3/8"	17,2	10		19	19018215631	ST+4-018A/T19	72	20,64
22	20	1/2"	21,3	15		19	19022215631	ST+4-022A/T19	64	22,96
28	25	3/4"	26,9	20		19	19028215631	ST+4-028A/T19	48	26,89
35	32	1"	33,7	25		19	19035215631	ST+4-035A/T19	40	30,63
42	40	1+1/4"	42,4	32		19	19042215631	ST+4-042A/T19	32	34,22
		1+1/2"	48,3	40		19	19048215631	ST+4-048A/T19	24	41,06
54	50		54			19	19054215631	ST+4-054A/T19	24	46,03
		2"	60,3	50		19	19060215631	ST+4-060A/T19	20	51,17
76,1	65	2+1/2"	76,1	65		19	19076215631	ST+4-076A/T19	16	62,38
88,9	80	3"	88,9	80		19	19089215631	ST+4-089A/T19	12	69,01

**TYP 25**

KUPFERROHR CU			EISENROHR FE			Typ	Artikelnummer	Bestellnummer	m/Karton	EUR/m
Außen-ø (mm)	Nennweite DN	Zoll	Außen-ø (mm)	Nennweite DN	Zoll					
15	10	1/4"	13,5	8		25	25015215631	ST+5-015A/T25	52	25,76
18	15	3/8"	17,2	10		25	25018215631	ST+5-018A/T25	50	28,72
22	20	1/2"	21,3	15		25	25022215631	ST+5-022A/T25	42	30,28
28	25	3/4"	26,9	20		25	25028215631	ST+5-028A/T25	40	34,88
35	32	1"	33,7	25		25	25035215631	ST+5-035A/T25	24	38,00
42	40	1+1/4"	42,4	32		25	25042215631	ST+5-042A/T25	22	46,80
		1+1/2"	48,3	40		25	25048215631	ST+5-048A/T25	22	53,51
54	50		54			25	25054215631	ST+5-054A/T25	16	60,81
		2"	60,3	50		25	25060215631	ST+5-060A/T25	12	65,88
64			63,5			25	25064215631	ST+5-064A/T25	12	70,68
						25	25070215631	-		Auf Anfrage
76,1	65	2+1/2"	76,1	65		25	25076215631	ST+5-076A/T25	10	77,52
88,9	80	3"	88,9	80		25	25089215631	ST+5-089A/T25	8	85,81

Die Längertoleranzen der selbstklebenden Schläuche haben ihre Ursache darin, dass die Klebeschicht vor der Schutzfolie aufgetragen werden muss. Die Isolierschläuche können deshalb zunächst kürzer sein, als in der Längertoleranz angegeben (nicht mehr als 10 cm). Sobald die Schutzfolie von der Klebeschicht abgezogen wird, nimmt der Isolierschlauch seine ursprüngliche Länge innerhalb der Toleranz wieder an.

**K-FLEX® ST/SK PLUS ▶ SCHLÄUCHE 2 M NOMINAL, SELBSTKLEBEND MIT TAPE**

TYP 9									
KUPFERROHR CU			EISENROHR FE						
Außen-ø ▼ (mm) ▼	Nennweite ▼ DN ▼	▼ Zoll ▼	Außen-ø ▼ (mm) ▼	Nennweite ▼ DN ▼	▼ Typ ▼	▼ Artikelnummer ▼	▼ Bestellnummer ▼	▼ m/Karton ▼	▼ EUR/m ▼
15	10	1/4"	13,5	8	9	09015213631	ST+1-015A/Tape/T9	150	9,60
18	15	3/8"	17,2	10	9	09018213631	ST+1-018A/Tape/T9	120	10,19
22	20	1/2"	21,3	15	9	09022213631	ST+1-022A/Tape/T9	100	11,08
28	25	3/4"	26,9	20	9	09028213631	ST+1-028A/Tape/T9	90	12,22
35	32	1"	33,7	25	9	09035213631	ST+1-035A/Tape/T9	70	13,41
42	40	1+1/4"	42,4	32	9	09042213631	ST+1-042A/Tape/T9	48	15,05
		1+1/2"	48,3	40	9	09048213631	ST+1-048A/Tape/T9	38	17,09
54	50		54		9	09054213631	ST+1-054A/Tape/T9	34	19,52
		2"	60,3	50	9	09060213631	ST+1-060A/Tape/T9	30	23,75
76,1	65	2+1/2"	76,1	65	9	09076213631	ST+1-076A/Tape/T9	24	31,08
88,9	80	3"	88,9	80	9	09089213631	ST+1-089A/Tape/T9	20	37,14

TYP 13									
KUPFERROHR CU			EISENROHR FE						
Außen-ø ▼ (mm) ▼	Nennweite ▼ DN ▼	▼ Zoll ▼	Außen-ø ▼ (mm) ▼	Nennweite ▼ DN ▼	▼ Typ ▼	▼ Artikelnummer ▼	▼ Bestellnummer ▼	▼ m/Karton ▼	▼ EUR/m ▼
15	10	1/4"	13,5	8	13	13015213631	ST+2-015A/Tape/T13	112	14,03
18	15	3/8"	17,2	10	13	13018213631	ST+2-018A/Tape/T13	100	14,98
22	20	1/2"	21,3	15	13	13022213631	ST+2-022A/Tape/T13	84	16,00
28	25	3/4"	26,9	20	13	13028213631	ST+2-028A/Tape/T13	76	17,17
35	32	1"	33,7	25	13	13035213631	ST+2-035A/Tape/T13	60	20,14
42	40	1+1/4"	42,4	32	13	13042213631	ST+2-042A/Tape/T13	38	22,27
		1+1/2"	48,3	40	13	13048213631	ST+2-048A/Tape/T13	36	26,18
54	50		54		13	13054213631	ST+2-054A/Tape/T13	30	30,68
		2"	60,3	50	13	13060213631	ST+2-060A/Tape/T13	28	33,54
76,1	65	2+1/2"	76,1	65	13	13076213631	ST+2-076A/Tape/T13	20	41,52
88,9	80	3"	88,9	80	13	13089213631	ST+2-089A/Tape/T13	18	49,09

TYP 19									
KUPFERROHR CU			EISENROHR FE						
Außen-ø ▼ (mm) ▼	Nennweite ▼ DN ▼	▼ Zoll ▼	Außen-ø ▼ (mm) ▼	Nennweite ▼ DN ▼	▼ Typ ▼	▼ Artikelnummer ▼	▼ Bestellnummer ▼	▼ m/Karton ▼	▼ EUR/m ▼
15	10	1/4"	13,5	8	19	19015213631	ST+4-015A/Tape/T19	60	23,95
18	15	3/8"	17,2	10	19	19018213631	ST+4-018A/Tape/T19	60	24,76
22	20	1/2"	21,3	15	19	19022213631	ST+4-022A/Tape/T19	50	27,57
28	25	3/4"	26,9	20	19	19028213631	ST+4-028A/Tape/T19	40	32,28
35	32	1"	33,7	25	19	19035213631	ST+4-035A/Tape/T19	32	36,75
42	40	1+1/4"	42,4	32	19	19042213631	ST+4-042A/Tape/T19	30	41,06
		1+1/2"	48,3	40	19	19048213631	ST+4-048A/Tape/T19	22	49,27
54	50		54		19	19054213631	ST+4-054A/Tape/T19	22	55,23
		2"	60,3	50	19	19060213631	ST+4-060A/Tape/T19	16	61,42
76,1	65	2+1/2"	76,1	65	19	19076213631	ST+4-076A/Tape/T19	10	74,86
88,9	80	3"	88,9	80	19	19089213631	ST+4-089A/Tape/T19	10	82,79

TYP 25									
KUPFERROHR CU			EISENROHR FE						
Außen-ø ▼ (mm) ▼	Nennweite ▼ DN ▼	▼ Zoll ▼	Außen-ø ▼ (mm) ▼	Nennweite ▼ DN ▼	▼ Typ ▼	▼ Artikelnummer ▼	▼ Bestellnummer ▼	▼ m/Karton ▼	▼ EUR/m ▼
18	15	3/8"	17,2	10	25	25015213631	ST+5-015A/Tape/T25	32	30,93
18	15	3/8"	17,2	10	25	25018213631	ST+5-018A/Tape/T25	32	34,46
22	20	1/2"	21,3	15	25	25022213631	ST+5-022A/Tape/T25	32	36,33
28	25	3/4"	26,9	20	25	25028213631	ST+5-028A/Tape/T25	24	41,85
35	32	1"	33,7	25	25	25035213631	ST+5-035A/Tape/T25	22	45,59
42	40	1+1/4"	42,4	32	25	25042213631	ST+5-042A/Tape/T25	28	56,19
		1+1/2"	48,3	40	25	25048213631	ST+5-048A/Tape/T25	12	64,21
54	50		54		25	25054213631	ST+5-054A/Tape/T25	12	72,98
		2"	60,3	50	25	25060213631	ST+5-060A/Tape/T25	12	79,07
64			63,5		25	25064213631	ST+5-064A/Tape/T25	10	84,80
70			70		25	25070213631	ST+5-070A/Tape/T25	10	91,87
76,1	65	2+1/2"	76,1	65	25	25076213631	ST+5-076A/Tape/T25	10	93,03
88,9	80	3"	88,9	80	25	25089213631	ST+5-089A/Tape/T25	8	102,97

Die Längentoleranzen der selbstklebenden Schläuche haben ihre Ursache darin, dass die Klebeschicht vor der Schutzfolie aufgetragen werden muss. Die Isolierschläuche können deshalb zunächst kürzer sein, als in der Längentoleranz angegeben (nicht mehr als 10 cm). Sobald die Schutzfolie von der Klebeschicht abgezogen wird, nimmt der Isolierschlauch seine ursprüngliche Länge innerhalb der Toleranz wieder an.



K-FLEX® ST PLUS ▶ PLATTEN

**K-FLEX® ST PLUS ▶ PLATTEN ENDLOS, 1 M BREIT**

**K-FLEX® ST PLUS PLATTEN, ENDLOS, 1 M BREIT, IN KLEINEN KARTONS**

Dämmdicke ▼ (mm) ▼	Länge ▼ (m) ▼	Breite ▼ (mm) ▼	▼ Artikelnummer ▼	▼ Bestellnummer ▼	▼ m²/Karton ▼	▼ EUR/m² ▼
10	10	1000	80010210131CM10	ST+10E	10	153,46
13	8	1000	80013210131CM8	ST+13E	8	184,69
19	6	1000	80019210131CM6	ST+19E	6	290,20
25	4	1000	80025210131CM4	ST+25E	4	312,81
32	3	1000	80032210131CM3	ST+32E	3	393,86

**K-FLEX® ST PLUS PLATTEN, ENDLOS, SELBSTKLEBEND, 1 M BREIT, IN KLEINEN KARTONS**

Dämmdicke ▼ (mm) ▼	Länge ▼ (m) ▼	Breite ▼ (mm) ▼	▼ Artikelnummer ▼	▼ Bestellnummer ▼	▼ m²/Karton ▼	▼ EUR/m² ▼
10	10	1000	80110210131CM10	ST+10EA	10	203,54
13	8	1000	80113210131CM8	ST+13EA	8	234,77
19	6	1000	80119210131CM6	ST+19EA	6	340,34
25	4	1000	80125210131CM4	ST+25EA	4	362,96
32	3	1000	80132210131CM3	ST+32EA	3	444,02

**K-FLEX® ST PLUS PLATTEN, ENDLOS, 1 M BREIT, IN GROSSEN KARTONS**

Dämmdicke ▼ (mm) ▼	Länge ▼ (m) ▼	Breite ▼ (mm) ▼	▼ Artikelnummer ▼	▼ Bestellnummer ▼	▼ m²/Karton ▼	▼ EUR/m² ▼
6		1000	80006210131	ST+06E/CG	30	Auf Anfrage
10	20	1000	80010210131	ST+10E/CG	20	153,46
13	14	1000	80013210131	ST+13E/CG	14	184,69
19	10	1000	80019210131	ST+19E/CG	10	290,20
25	8	1000	80025210131	ST+25E/CG	8	312,81
32	6	1000	80032210131	ST+32E/CG	6	393,86
50	4	1000	80050210131	ST+50E/CG	4	499,67

**K-FLEX® ST PLUS PLATTEN, SELBSTKLEBEND, ENDLOS, 1 M BREIT, IN GROSSEN KARTONS**

Dämmdicke ▼ (mm) ▼	Länge ▼ (m) ▼	Breite ▼ (mm) ▼	▼ Artikelnummer ▼	▼ Bestellnummer ▼	▼ m²/Karton ▼	▼ EUR/m² ▼
6		1000	80106210131	ST+06EA/CG	30	Auf Anfrage
10	20	1000	80110210131	ST+10EA/CG	20	203,54
13	14	1000	80113210131	ST+13EA/CG	14	234,77
19	10	1000	80119210131	ST+19EA/CG	10	337,62
25	8	1000	80125210131	ST+25EA/CG	8	362,96
32	6	1000	80132210131	ST+32EA/CG	6	444,02
50	4	1000	80150210131	ST+50EA/CG	4	548,34

Weitere Platten passend zur K-FLEX® ST PLUS Produktpalette:

K-FLEX® BS3 Platten (siehe S. 72)

K-FLEX® S2 Platte (siehe S. 34)

**K-FLEX® ST PLUS ▶ PLATTEN 2 M X 0,5 M**
**K-FLEX® ST PLUS PLATTEN, 2 M X 0,5 M, IM KARTON**

Dämmdicke ▼ (mm) ▼	Länge ▼ (m) ▼	Breite ▼ (mm) ▼	▼ Artikelnummer ▼	▼ Bestellnummer ▼	▼ m²/Karton ▼	▼ EUR/m² ▼
10	26	500	80010210531	ST+10SL2000SW500	13	153,46
13	18	500	80013210531	ST+13SL2000SW500	9	184,69
19	14	500	80019210531	ST+19SL2000SW500	7	290,20
25	10	500	80025210531	ST+25SL2000SW500	5	312,81
32	8	500	80032210531	ST+32SL2000SW500	4	393,86
50	6	500	80050210531	ST+50SL2000SW500	3	499,67

**K-FLEX® ST PLUS PLATTEN, SELBSTKLEBEND, 2 M X 0,5 M, IM KARTON**

Dämmdicke ▼ (mm) ▼	Länge ▼ (m) ▼	Breite ▼ (mm) ▼	▼ Artikelnummer ▼	▼ Bestellnummer ▼	▼ m²/Karton ▼	▼ EUR/m² ▼
10	26	500	80110210531	ST+10ASL2000SW500	13	203,54
13	18	500	80113210531	ST+13ASL2000SW500	9	234,77
19	14	500	80119210531	ST+19ASL2000SW500	7	337,62
25	10	500	80125210531	ST+25ASL2000SW500	5	362,96
32	8	500	80132210531	ST+32ASL2000SW500	4	444,02
50	6	500	80150210531	ST+50ASL2000SW500	3	548,34



**REFERENZEN ▶**  
ST PLUS

Projekt: Isolierung einer Muster-Klimaanlage für ein Bürogebäude der Bucher KG  
Land: Deutschland  
Isolierarbeiten: Fa. Saupe, Fellbach; unterstützt durch K-FLEX® Anwendungsberater Steve Brachmanski  
Produkt: K-FLEX® ST PLUS, im Außenbereich mit K-FLEX® AL CLAD ummantelt.







# **K-FLEX®**

## **ST**





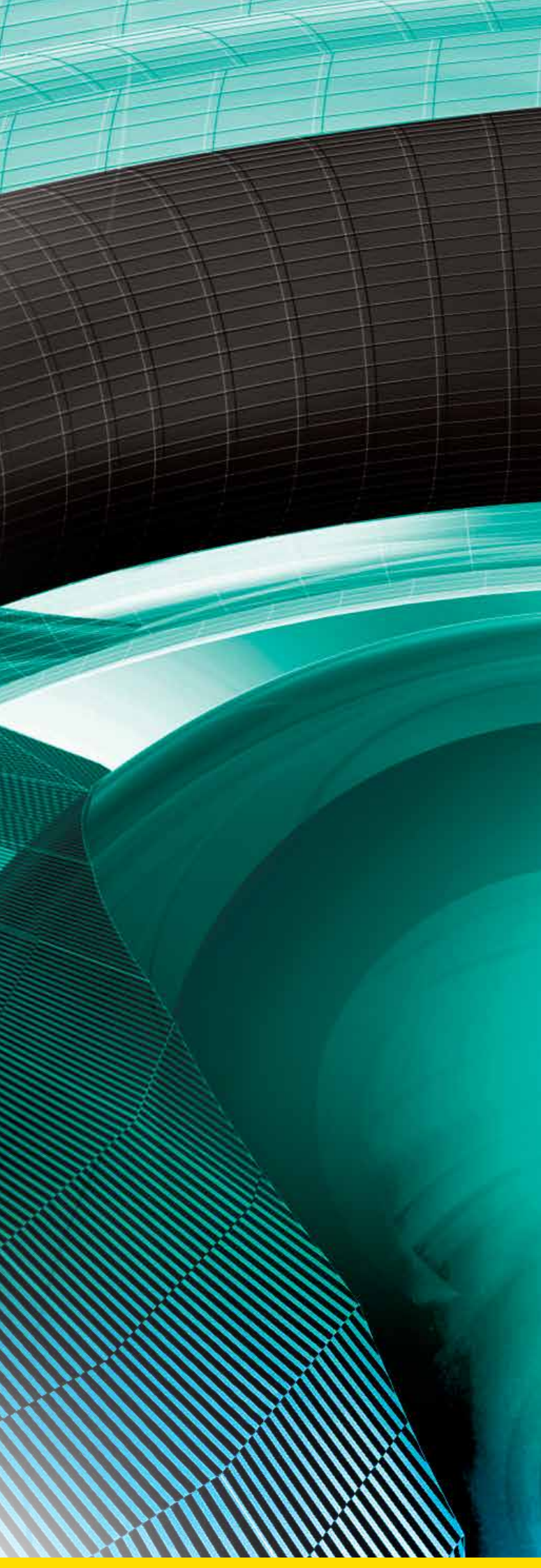

## K-FLEX® ST

- ▶ Die Premium Kälteisolierung für alle Anwendungen im Temperaturbereich von -200 °C bis +110 °C
- ▶ Tauwasservermeidung und Energieeinsparung
- ▶ Brandklasse B<sub>1</sub>-s2,d0 (raucharm)
- ▶ Feine Zellstruktur und TOP technische Daten
- ▶ Resistent gegen Schimmel-, Pilz- und Bakterienwachstum
- ▶ KEYMARK Qualitätssiegel
- ▶ Weich und flexibel
- ▶ weitere passende Platten: siehe K-FLEX® S2 Platten und K-FLEX® S3 Platten



**Bahnanwendungen  
Broschüre**



**Montagevideo**



**Montageanleitung**



Passende Ergänzungsprodukte finden Sie in den Rubriken K-FLEX® Ummantelungen und Isoliersysteme, K-FLEX® Rohrträger und Kälterohrschellen, K-FLEX® Tapes, K-FLEX® Elastomer-Formteile, K-FLEX® Zubehör.

## TECHNISCHE DATEN



### K-FLEX® ST ▶ ELASTOMER-ISOLIERSCHLÄUCHE

▼ Eigenschaft ▼	▼ Werte ▼		▼ Referenzstd. ▼
Temperaturbereich	K-FLEX® ST Schläuche: von -165 °C* bis +110 °C K-FLEX® ST / SK: von -40 °C bis +85 °C		EN 14706 EN 14707
Wärmeleitfähigkeit $\lambda$ W/(m•K)	Dämmdicke $\leq$ 25 mm -20 °C = 0,031 0 °C = 0,033 +20 °C = 0,035 +40 °C = 0,037	Dämmdicke $>$ 25 mm -20 °C = 0,034 0 °C = 0,036 +20 °C = 0,038 +40 °C = 0,040	EN 12667 EN ISO 8497
Korrosionsrisiko	pH neutral (7)		EN 13468
Wasserdampf-Diffusionswiderstand $\mu$	$\geq$ 10000	$\geq$ 7000	EN 12086
Brandverhalten	K-FLEX® ST Schläuche: Euroclass B <sub>1</sub> -s2,d0 K-FLEX® ST/SK: Euroclass B <sub>1</sub> -s2,d0 DIN 4102 Teil 11 (Wand- und Deckendurchführung) ISOSCHOTT		EN 13501-1 EN 13501-1
Ökologische Daten	FCKW-HFCKW-frei		
ECO- / Umwelt-Labels	EPD, ECO-Bau, VDI 6022; Mitgliedschaft im DGNB und Building Material Scout; „Indoor Air Comfort GOLD“ bezogen auf die VOC-Werte in Übereinstimmung mit LEED / BREEAM / AgBB / Blauer Engel / French VOC; u.v.m. (s. Download-Bereich)		

\* Das Produkt ist einsetzbar für Industrieanwendungen bis -200 °C. Für Anwendungen unter -40 °C wenden Sie sich bitte an unsere technische Abteilung.  
K-FLEX® behält sich das Recht vor, die Daten und die technischen Eigenschaften ohne Vorankündigung zu ändern.



### K-FLEX® ST / BS3 ▶ ELASTOMER-ISOLIERPLATTEN

▼ Eigenschaft ▼	▼ Werte ▼		▼ Referenzstd. ▼
Temperaturbereich	von -165 °C* bis +85 °C		EN 14706 EN 14707
Wärmeleitfähigkeit $\lambda$ W/(m•K)	Dämmdicke $\leq$ 25 mm -20 °C = 0,031 0 °C = 0,033 +20 °C = 0,035 +40 °C = 0,037	Dämmdicke $>$ 25 mm -20 °C = 0,034 0 °C = 0,036 +20 °C = 0,038 +40 °C = 0,040	EN 12667 EN ISO 8497
Korrosionsrisiko	pH neutral (7)		EN 13468
Wasserdampf-Diffusionswiderstand $\mu$	$\geq$ 10000	$\geq$ 7000	EN 12086
Brandverhalten	Euroclass B-s3,d0 **		EN 13501-1
Ökologische Daten	FCKW-HFCKW-frei		

\* Das Produkt ist einsetzbar für Industrieanwendungen bis -198 °C. Für Anwendungen unter -40 °C wenden Sie sich bitte an unsere technische Abteilung.  
\*\* Platten mit Brandklasse B-s2,d0, kombinierbar mit K-FLEX® ST PLUS, siehe K-FLEX® SRC.  
K-FLEX® behält sich das Recht vor, die Daten und die technischen Eigenschaften ohne Vorankündigung zu ändern.

## BASIS-PRODUKTPALETTE



### K-FLEX® ST SCHLÄUCHE

**K-FLEX® ST** erfüllt alle Voraussetzungen einer Vielzahl von Anforderungen im Bereich ziviler und industrieller Anlagen: Kühlung, Klimatisierung und Warmwasseranlagen, Isolierung von Behältern, Anschlüssen, Wasserleitungen und allen Anwendungen, die den Einsatz eines thermisch dämmenden Isolierstoffs erfordern.

### K-FLEX® ST/SK SCHLÄUCHE

### K-FLEX® ST/SK SCHLÄUCHE MIT OVERLAP

### K-FLEX® ST PLATTEN

### K-FLEX® BS3 PLATTEN

1 m breit, endlos, mit und ohne Selbstklebebeschichtung



### K-FLEX® ST PLATTEN

### K-FLEX® BS3 PLATTEN

2 m x 0,5 m

Ergänzende Produkte finden Sie in dieser Preisliste in den Rubriken K-FLEX® Ummantelungen und Isoliersysteme, K-FLEX® Rohrträger und Kälterohrschellen, K-FLEX® Tapes, K-FLEX® Elastomer-Formteile und K-FLEX® Zubehör.

K-FLEX® ST ▶ PRODUKTPALETTE					
	▼ Länge ▼	▼ Dämmdicke ▼		▼ Innendurchmesser ▼	
K-FLEX® ST - Schläuche	2 m	6 - 9 - 13 - 19 - 25 - 32 und 40 mm		von 6 bis 160 mm	
K-FLEX® ST/SK - selbstklebend	2 m	9 - 13 - 19 - 25 und 32 mm		von 15 bis 89 mm	
K-FLEX® ST - Schläuche offen	3-20 m	9 - 13 - 19 - 25 - 32 - 40 - 50 mm		von 89 bis 300 mm	
		PLATTENBREITE 1000 mm		PLATTENMAß 2 x 0,5 m	
	▼ Dämmdicke ▼	m bzw. m²/Karton ▼ groß ▼	m bzw. m²/Karton ▼ klein ▼	▼ m/Karton ▼	▼ m²/Karton ▼
	6	30			
	10	20	10	26	13
	13	14	8	18	9
	19	10	6	14	7
K-FLEX® BS3 Platten (Standard und selbstklebend mit Netzstruktur)	25	8	4	10	5
	32	6	3	8	4
	40	4			
	50	4		6	3
	60				

Weitere Dimensionen auf Anfrage möglich.



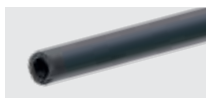

K-FLEX® ST ▶ SCHLÄUCHE

**K-FLEX® ST ▶ SCHLÄUCHE 2 M**

**DÄMMDICKE 6 MM**

KUPFERROHR CU			EISENROHR FE			Dimension		Artikelnummer	Bestellnummer	m/Karton	EUR/m
Außen-ø ▼ (mm) ▼	Nennweite ▼ DN ▼	▼ Zoll ▼	Außen-ø ▼ (mm) ▼	Nennweite ▼ DN ▼	▼ (mm) ▼	▼ (mm) ▼	▼	▼	▼	▼	
6	4				6	6	06006005508	ST06-006	496	3,35	
8	6				6	8	06008005508	ST06-008	432	3,56	
10	8	1/8"	10,2	6	6	10	06010005508	ST06-010	364	3,59	
12	10				6	12	06012005508	ST06-012	316	3,99	
15	10	1/4"	13,5	8	6	15	06015005508	ST06-015	266	4,36	
18	15	3/8"	17,2	10	6	18	06018005508	ST06-018	220	4,72	
22	20	1/2"	21,3	15	6	22	06022005508	ST06-022	180	5,20	
28	25	3/4"	26,9	20	6	28	06028005508	ST06-028	130	6,77	
35	32	1"	33,7	25	6	35	06035005508	ST06-035	100	7,64	
42	40	1+1/4"	42,4	32	6	42	06042005508	ST06-042	90	9,01	

**DÄMMDICKE 9 MM**

KUPFERROHR CU			EISENROHR FE			Dimension		Artikelnummer	Bestellnummer	m/Karton	EUR/m
Außen-ø ▼ (mm) ▼	Nennweite ▼ DN ▼	▼ Zoll ▼	Außen-ø ▼ (mm) ▼	Nennweite ▼ DN ▼	▼ (mm) ▼	▼ (mm) ▼	▼	▼	▼	▼	
6	4				9	6	09006005508	ST09-006	352	4,13	
8	6				9	8	09008005508	ST09-008	300	4,30	
10	8	1/8"	10,2	6	9	10	09010005508	ST09-010	266	4,57	
12	10				9	12	09012005508	ST09-012	234	4,86	
15	10	1/4"	13,5	8	9	15	09015005508	ST09-015	192	5,63	
18	15	3/8"	17,2	10	9	18	09018005508	ST09-018	166	5,96	
22	20	1/2"	21,3	15	9	22	09022005508	ST09-022	136	6,00	
28	25	3/4"	26,9	20	9	28	09028005508	ST09-028	98	8,41	
30	25		30		9	30	09030005508	ST09-030	92	8,48	
35	32	1"	33,7	25	9	35	09035005508	ST09-035	76	8,95	
					9	38	09038005508	ST09-038	66	10,20	
42	40	1+1/4"	42,4	32	9	42	09042005508	ST09-042	60	10,65	
		1+1/2"	48,3	40	9	48	09048005508	ST09-048	50	11,87	
54	50		54		9	54	09054005508	ST09-054	46	13,59	
		2"	60,3	50	9	60	09060005508	ST09-060	46	15,77	
64			63,5		9	64	09064005508	ST09-064	46	16,69	
70			70		9	70	09070005508	ST09-070	40	19,54	
76,1	65	2+1/2"	76,1	65	9	76	09076005508	ST09-076	40	21,23	
88,9	80	3"	88,9	80	9	89	09089005508	ST09-089	36	26,31	
		3+1/2"	101,6		9	102	09102005508	ST09-102	22	36,21	
108	100		108		9	108	09108005508	ST09-108	22	40,94	
114	100	4"	114,3	100	9	114	09114005508	ST09-114	22	44,06	

Toleranzen: siehe Informationsseiten am Anfang dieser Preisliste.



**K-FLEX® ST ▶ SCHLÄUCHE 2 M**
**DÄMMDICKE 13 MM**

KUPFERROHR CU			EISENROHR FE							
Außen-ø ▼ (mm) ▼	Nennweite ▼ DN ▼	▼ Zoll ▼	Außen-ø ▼ (mm) ▼	Nennweite ▼ DN ▼	Dimension ▼ (mm) ▼		▼ Artikelnummer ▼	▼ Bestellnummer ▼	▼ m/Karton ▼	▼ EUR/m ▼
6	4				13	6	13006005508	ST13-006	200	5,05
10	8	1/8"	10,2	6	13	10	13010005508	ST13-010	172	6,05
12	10				13	12	13012005508	ST13-012	162	6,62
15	10	1/4"	13,5	8	13	15	13015005508	ST13-015	136	7,33
18	15	3/8"	17,2	10	13	18	13018005508	ST13-018	118	7,71
22	20	1/2"	21,3	15	13	22	13022005508	ST13-022	98	8,02
28	25	3/4"	26,9	20	13	28	13028005508	ST13-028	78	9,53
30	25		30		13	30	13030005508	ST13-030	72	10,94
35	32	1"	33,7	25	13	35	13035005508	ST13-035	58	11,60
42	40	1+1/4"	42,4	32	13	42	13042005508	ST13-042	48	13,59
		1+1/2"	48,3	40	13	48	13048005508	ST13-048	40	14,98
54	50		54		13	54	13054005508	ST13-054	34	18,08
		2"	60,3	50	13	60	13060005508	ST13-060	32	21,04
64			63,5		13	64	13064005508	ST13-064	30	22,19
70			70		13	70	13070005508	ST13-070	26	24,94
76,1	65	2+1/2"	76,1	65	13	76	13076005508	ST13-076	26	25,80
80					13	80	13080005508	ST13-080	24	29,24
88,9	80	3"	88,9	80	13	89	13089005508	ST13-089	24	31,73
		3+1/2"	101,6		13	102	13102005508	ST13-102	16	44,37
108	100		108		13	108	13108005508	ST13-108	16	46,74
114	100	4"	114,3	100	13	114	13114005508	ST13-114	16	56,46
			125		13	125	13125005508	ST13-125	12	66,58
133	125		133		13	133	13133005508	ST13-133	12	69,97
		5"	139,7	125	13	140	13140005508	ST13-140	12	70,84
159	150		160		13	160	13160005508	ST13-160	12	86,14

**DÄMMDICKE 19 MM**

KUPFERROHR CU			EISENROHR FE							
Außen-ø ▼ (mm) ▼	Nennweite ▼ DN ▼	▼ Zoll ▼	Außen-ø ▼ (mm) ▼	Nennweite ▼ DN ▼	Dimension ▼ (mm) ▼		▼ Artikelnummer ▼	▼ Bestellnummer ▼	▼ m/Karton ▼	▼ EUR/m ▼
10	8	1/8"	10,2	6	19	10	19010005508	ST19-010	98	11,52
12	10				19	12	19012005508	ST19-012	88	11,96
15	10	1/4"	13,5	8	19	15	19015005508	ST19-015	78	14,33
18	15	3/8"	17,2	10	19	18	19018005508	ST19-018	72	15,41
22	20	1/2"	21,3	15	19	22	19022005508	ST19-022	64	17,26
28	25	3/4"	26,9	20	19	28	19028005508	ST19-028	48	19,81
30	25		30		19	30	19030005508	ST19-030	42	21,78
35	32	1"	33,7	25	19	35	19035005508	ST19-035	36	24,24
42	40	1+1/4"	42,4	32	19	42	19042005508	ST19-042	32	29,66
		1+1/2"	48,3	40	19	48	19048005508	ST19-048	24	33,24
54	50		54		19	54	19054005508	ST19-054	24	36,24
		2"	60,3	50	19	60	19060005508	ST19-060	22	41,07
64			63,5		19	64	19064005508	ST19-064	18	43,73
70			70		19	70	19070005508	ST19-070	18	51,74
76,1	65	2+1/2"	76,1	65	19	76	19076005508	ST19-076	18	52,07
80					19	80	19080005508	ST19-080	14	56,80
88,9	80	3"	88,9	80	19	89	19089005508	ST19-089	14	57,28
		3+1/2"	101,6		19	102	19102005508	ST19-102	14	67,65
108	100		108		19	108	19108005508	ST19-108	12	77,70
114	100	4"	114,3	100	19	114	19114005508	ST19-114	12	82,77
			125		19	125	19125005508	ST19-125	10	97,04
133	125		133		19	133	19133005508	ST19-133	8	97,64
		5"	139,7	125	19	140	19140005508	ST19-140	8	107,21
159	150		160		19	160	19160005508	ST19-160	8	118,13

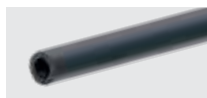
Toleranzen: siehe Informationsseiten am Anfang dieser Preisliste.



**K-FLEX® ST ▶ SCHLÄUCHE 2 M**

**DÄMMDICKE 25 MM**

KUPFERROHR CU			EISENROHR FE			Dimension		Artikelnummer	Bestellnummer	m/Karton	EUR/m
Außen-ø (mm)	Nennweite DN	Zoll	Außen-ø (mm)	Nennweite DN							
18	15	3/8"	17,2	10	25	18	25018005508	ST25-018	50	23,85	
22	20	1/2"	21,3	15	25	22	25022005508	ST25-022	42	26,78	
28	25	3/4"	26,9	20	25	28	25028005508	ST25-028	40	30,62	
35	32	1"	33,7	25	25	35	25035005508	ST25-035	24	37,49	
42	40	1+1/4"	42,4	32	25	42	25042005508	ST25-042	22	45,91	
		1+1/2"	48,3	40	25	48	25048005508	ST25-048	18	51,56	
54	50		54	50	25	54	25054005508	ST25-054	16	56,11	
		2"	60,3	50	25	60	25060005508	ST25-060	12	63,58	
64			63,5		25	64	25064005508	ST25-064	12	67,85	
76,1	65	2+1/2"	76,1	65	25	76	25076005508	ST25-076	10	80,63	
88,9	80	3"	88,9	80	25	89	25089005508	ST25-089	8	88,73	
108	100		108		25	108	25108005508	ST25-108	6	120,49	
114	100	4"	114,3	100	25	114	25114005508	ST25-114	6	128,31	
		5"	139,7	125	25	140	25140005508	ST25-140	4	166,07	
159	150		160		25	160	25160005508	ST25-160	4	191,64	

**DÄMMDICKE 32 MM**

KUPFERROHR CU			EISENROHR FE			Dimension		Artikelnummer	Bestellnummer	m/Karton	EUR/m
Außen-ø (mm)	Nennweite DN	Zoll	Außen-ø (mm)	Nennweite DN							
18	15	3/8"	17,2	10	32	18	32018005508	ST32-018	32	35,61	
22	20	1/2"	21,3	15	32	22	32022005508	ST32-022	32	41,38	
28	25	3/4"	26,9	20	32	28	32028005508	ST32-028	24	46,11	
35	32	1"	33,7	25	32	35	32035005508	ST32-035	22	51,78	
42	40	1+1/4"	42,4	32	32	42	32042005508	ST32-042	16	60,46	
		1+1/2"	48,3	40	32	48	32048005508	ST32-048	14	66,92	
54	50		54	50	32	54	32054005508	ST32-054	12	77,05	
		2"	60,3	50	32	60	32060005508	ST32-060	10	82,91	
64			63,5		32	64	32064005508	ST32-064	10	87,71	
70			70		32	70	32070005508	ST32-070	8	96,52	
76,1	65	2+1/2"	76,1	65	32	76	32076005508	ST32-076	8	100,37	
80					32	80	32080005508	ST32-080	8	105,33	
88,9	80	3"	88,9	80	32	89	32089005508	ST32-089	8	115,70	
		3+1/2"	101,6		32	102	32102005508	ST32-102	6	141,33	
114	100	4"	114,3	100	32	114	32114005508	ST32-114	6	165,90	
		5"	139,7	125	32	140	32140005508	ST32-140	4	209,07	
159	150		160		32	160	32160005508	ST32-160	4	231,61	

Toleranzen: siehe Informationsseiten am Anfang dieser Preislise.



**K-FLEX® ST ▶ SCHLÄUCHE 2 M**
**DÄMMDICKE 40 MM**

KUPFERROHR CU			EISENROHR FE							
Außen-ø ▼ (mm) ▼	Nennweite ▼ DN ▼	▼ Zoll ▼	Außen-ø ▼ (mm) ▼	Nennweite ▼ DN ▼	Dimension ▼ (mm) ▼		▼ Artikelnummer ▼	▼ Bestellnummer ▼	▼ m/Karton ▼	▼ EUR/m ▼
18	15	3/8"	17,2	10	40	18	40018005508	ST40-018	22	58,77
22	20	1/2"	21,3	15	40	22	40022005508	ST40-022	22	68,29
28	25	3/4"	26,9	20	40	28	40028005508	ST40-028	16	76,06
35	32	1"	33,7	25	40	35	40035005508	ST40-035	16	85,44
42	40	1+1/4"	42,4	32	40	42	40042005508	ST40-042	16	99,76
		1+1/2"	48,3	40	40	48	40048005508	ST40-048	12	110,41
54	50		54		40	54	40054005508	ST40-054	10	127,09
					40	57	40057005508	ST40-057	10	132,50
		2"	60,3	50	40	60	40060005508	ST40-060	10	140,37
64			63,5		40	64	40064005508	ST40-064	10	148,49
76,1	65	2+1/2"	76,1	65	40	76	40076005508	ST40-076	10	177,81
88,9	80	3"	88,9	80	40	89	40089005508	ST40-089	10	208,23
		3+1/2"	101,6		40	102	40102005508	ST40-102	8	Auf Anfrage
108	100		108		40	108	40108005508	ST40-108	6	Auf Anfrage
114	100	4"	114,3	100	40	114	40114005508	ST40-114	6	258,28
		5"	139,7	125	40	140	40140005508	ST40-140	6	320,79
159	150		160		40	160	40160005508	ST40-160	4	Auf Anfrage

**DÄMMDICKE 50 MM**

KUPFERROHR CU			EISENROHR FE							
Außen-ø ▼ (mm) ▼	Nennweite ▼ DN ▼	▼ Zoll ▼	Außen-ø ▼ (mm) ▼	Nennweite ▼ DN ▼	Dimension ▼ (mm) ▼		▼ Artikelnummer ▼	▼ Bestellnummer ▼	▼ m/Karton ▼	▼ EUR/m ▼
6	4				50	6	50006005508	ST50-006	14	Auf Anfrage
10	8	1/8"	10,2	6	50	10	50010005508	ST50-010	14	Auf Anfrage
12	10				50	12	50012005508	ST50-012	14	Auf Anfrage
15	10	1/4"	13,5	8	50	15	50015005508	ST50-015	12	Auf Anfrage
18	15	3/8"	17,2	10	50	18	50018005508	ST50-018	12	53,11
22	20	1/2"	21,3	15	50	22	50022005508	ST50-022	12	63,23
					50	25	50025005508	ST50-025	10	73,35
28	25	3/4"	26,9	20	50	28	50028005508	ST50-028	10	80,59
30	25		30		50	30	50030005508	ST50-030	8	Auf Anfrage
					50	32	50032005508	ST50-032	8	Auf Anfrage
35	32	1"	33,7	25	50	35	50035005508	ST50-035	8	100,73
					50	38	50038005508	ST50-038	8	Auf Anfrage
					50	40	50040005508	ST50-040	8	Auf Anfrage
42	40	1+1/4"	42,4	32	50	42	50042005508	ST50-042	8	119,72
					50	45	50045005508	ST50-045	8	Auf Anfrage
		1+1/2"	48,3	40	50	48	50048005508	ST50-048	8	138,13
					50	51	50051005508	ST50-051	8	Auf Anfrage
54	50		54		50	54	50054005508	ST50-054	8	155,43
					50	57	50057005508	ST50-057	8	Auf Anfrage
		2"	60,3	50	50	60	50060005508	ST50-060	8	168,45
64			63,5		50	64	50064005508	ST50-064	6	181,60
					50	67	50067005508	ST50-067	6	Auf Anfrage
70			70		50	70	50070005508	ST50-070	6	Auf Anfrage
76,1	65	2+1/2"	76,1	65	50	76	50076005508	ST50-076	6	213,36
80					50	80	50080005508	ST50-080	4	Auf Anfrage
88,9	80	3"	88,9	80	50	89	50089005508	ST50-089	6	249,87
		3+1/2"	101,6		50	102	50102005508	ST50-102	4	276,51
108	100		108		50	108	50108005508	ST50-108	4	303,10
					50	110	50110005508	ST50-110	4	Auf Anfrage
114	100	4"	114,3	100	50	114	50114005508	ST50-114	4	322,87
			125		50	125	50125005508	ST50-125	4	347,08
133	125		133		50	133	50133005508	ST50-133	4	373,11
		5"	139,7	125	50	140	50140005508	ST50-140	2	400,96
					50	150	50150005508	ST50-150	2	Auf Anfrage
159	150		160		50	160	50160005508	ST50-160	2	Auf Anfrage
		6"	168		50	170	50170005508	ST50-170	2	486,89

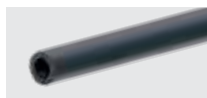
Toleranzen: siehe Informationsseiten am Anfang dieser Preisliste.



K-FLEX® ST ▶ SCHLÄUCHE

K-FLEX® ST ▶ SCHLÄUCHE 2 M										
DÄMMDICKE 60 MM										
KUPFERROHR CU			EISENROHR FE							
Außen-ø (mm)	Nennweite DN	Zoll	Außen-ø (mm)	Nennweite DN	Dimension (mm)	Artikelnummer	Bestellnummer	m/Karton	EUR/m	
42	40	1+1/4"	42,4	32	60	42	60042005508	ST60-042	8	Auf Anfrage
		1+1/2"	48,3	40	60	48	60048005508	ST60-048	8	201,39
54	50		54		60	54	60054005508	ST60-054	8	234,12
		2"	60,3	50	60	60	60060005508	ST60-060	8	251,73
64			63,5		60	64	60064005508	ST60-064	6	268,77
70			70		60	70	60070005508	ST60-070	6	Auf Anfrage
76,1	65	2+1/2"	76,1	65	60	76	60076005508	ST60-076	6	318,81
80					60	80	60080005508	ST60-080	4	Auf Anfrage
88,9	80	3"	88,9	80	60	89	60089005508	ST60-089	4	388,41
		3+1/2"	101,6		60	102	60102005508	ST60-102	4	Auf Anfrage
108	100		108		60	108	60108005508M4	ST60-108	4	Auf Anfrage
					60	110	60110005508M4	ST60-110	4	Auf Anfrage
114	100	4"	114,3	100	60	114	60114005508M4	ST60-114	4	Auf Anfrage
			125		60	125	60125005508	ST60-125	4	Auf Anfrage
		5"	139,7	125	60	140	60140005508	ST60-140	2	555,90
159	150		160		60	160	60160005508	ST60-160	2	605,21
		6"	168		60	170	60170005508	ST60-170	2	Auf Anfrage



K-FLEX® ST ▶ OFFENE SCHLÄUCHE

K-FLEX® ST ▶ OFFENE SCHLÄUCHE B <sub>1</sub> -S <sub>2</sub> ,D <sub>0</sub>						
K-FLEX® ST OFFENE SCHLÄUCHE (GRÖßER KARTON)						
Dämmdicke (mm)	Breite (mm)	Länge (mm)	Artikelnummer	Bestellnummer	m <sup>2</sup> /Karton	EUR/m <sup>2</sup>
9	953	20	80009214907C	ST09/CG/OPEN	19,06	157,68
13	953	14	80013214907C	ST13/CG/OPEN	13,34	189,74
19	953	10	80019214907C	ST19/CG/OPEN	9,53	298,16
25	953	8	80025214907C	ST25/CG/OPEN	7,62	321,40
32	953	6	80032214907C	ST32/CG/OPEN	5,72	404,75
40	953	4	80040214907C	ST40/CG/OPEN	3,81	440,12
50	953	4	80050214907C	ST50/CG/OPEN	3,81	525,88

K-FLEX® ST OFFENE SCHLÄUCHE (KLEINER KARTON)						
Dämmdicke (mm)	Breite (mm)	Länge (mm)	Artikelnummer	Bestellnummer	m <sup>2</sup> /Karton	EUR/m <sup>2</sup>
9	953	10	80009214907CM10	ST09/OPEN	9,53	157,68
13	953	8	80013214907CM8	ST13/OPEN	7,62	189,74
19	953	6	80019214907CM6	ST19/OPEN	5,72	298,16
25	953	4	80025214907CM4	ST25/OPEN	3,81	321,40
32	953	3	80032214907CM3	ST32/OPEN	2,86	404,75



**K-FLEX® ST ▶ SCHLÄUCHE 2 M, SELBSTKLEBEND**
**DÄMMDICKE 9 MM**

KUPFERROHR CU			EISENROHR FE			Dimension		Artikelnummer	Bestellnummer	m/Karton	EUR/m
Außen-ø (mm)	Nennweite DN	Zoll	Außen-ø (mm)	Nennweite DN	(mm)	(mm)					
15	10	1/4"	13,5	8	9	15	09015215603	ST09-015A	192	6,20	
18	15	3/8"	17,2	10	9	18	09018215603	ST09-018A	166	6,56	
22	20	1/2"	21,3	15	9	22	09022215603	ST09-022A	136	6,59	
28	25	3/4"	26,9	20	9	28	09028215603	ST09-028A	98	9,24	
35	32	1"	33,7	25	9	35	09035215603	ST09-035A	76	9,81	
42	40	1+1/4"	42,4	32	9	42	09042215603	ST09-042A	60	11,68	
		1+1/2"	48,3	40	9	48	09048215603	ST09-048A	50	13,09	
54	50	2"	54	50	9	54	09054215603	ST09-054A	46	14,96	
		2"	60,3	50	9	60	09060215603	ST09-060A	46	17,32	

**DÄMMDICKE 13 MM**

KUPFERROHR CU			EISENROHR FE			Dimension		Artikelnummer	Bestellnummer	m/Karton	EUR/m
Außen-ø (mm)	Nennweite DN	Zoll	Außen-ø (mm)	Nennweite DN	(mm)	(mm)					
15	10	1/4"	13,5	8	13	15	13015215603	ST13-015A	136	8,03	
18	15	3/8"	17,2	10	13	18	13018215603	ST13-018A	118	8,48	
22	20	1/2"	21,3	15	13	22	13022215603	ST13-022A	98	8,83	
28	25	3/4"	26,9	20	13	28	13028215603	ST13-028A	78	10,48	
35	32	1"	33,7	25	13	35	13035215603	ST13-035A	58	12,76	
42	40	1+1/4"	42,4	32	13	42	13042215603	ST13-042A	48	14,96	
		1+1/2"	48,3	40	13	48	13048215603	ST13-048A	40	16,48	
54	50	2"	54	50	13	54	13054215603	ST13-054A	34	19,92	
		2"	60,3	50	13	60	13060215603	ST13-060A	32	23,15	
76,1	65	2+1/2"	76,1	65	13	76	13076215603	ST13-076A	26	28,41	
88,9	80	3"	88,9	80	13	89	13089215603	ST13-089A	24	34,89	

**DÄMMDICKE 19 MM**

KUPFERROHR CU			EISENROHR FE			Dimension		Artikelnummer	Bestellnummer	m/Karton	EUR/m
Außen-ø (mm)	Nennweite DN	Zoll	Außen-ø (mm)	Nennweite DN	(mm)	(mm)					
15	10	1/4"	13,5	8	19	15	19015215603	ST19-015A	78	15,77	
18	15	3/8"	17,2	10	19	18	19018215603	ST19-018A	72	16,95	
22	20	1/2"	21,3	15	19	22	19022215603	ST19-022A	64	18,96	
28	25	3/4"	26,9	20	19	28	19028215603	ST19-028A	48	21,79	
35	32	1"	33,7	25	19	35	19035215603	ST19-035A	36	26,65	
42	40	1+1/4"	42,4	32	19	42	19042215603	ST19-042A	32	32,62	
		1+1/2"	48,3	40	19	48	19048215603	ST19-048A	24	36,56	
54	50	2"	54	50	19	54	19054215603	ST19-054A	24	39,89	
		2"	60,3	50	19	60	19060215603	ST19-060A	22	45,19	
76,1	65	2+1/2"	76,1	65	19	76	19076215603	ST19-076A	18	57,24	
88,9	80	3"	88,9	80	19	89	19089215603	ST19-089A	14	63,01	

Die Längentoleranzen der selbstklebenden Schläuche haben ihre Ursache darin, dass die Klebeschicht vor der Schutzfolie aufgetragen werden muss. Generell gelten aber die Toleranzen, wie in den Informationsseiten am Anfang dieser Preisliste beschrieben.



K-FLEX® ST ▶ SCHLÄUCHE SELBSTKLEBEND

K-FLEX® ST ▶ SCHLÄUCHE 2 M, SELBSTKLEBEND										
DÄMMDICKE 25 MM										
KUPFERROHR CU			EISENROHR FE							
Außen-ø ▼ (mm) ▼	Nennweite ▼ DN ▼	Zoll ▼	Außen-ø ▼ (mm) ▼	Nennweite ▼ DN ▼	Dimension ▼ (mm) ▼		▼ Artikelnummer ▼	▼ Bestellnum- mer ▼	▼ m/Karton ▼	▼ EUR/m ▼
15	10	1/4"	13,5	8	25	15	25015215603	ST25-015A	52	25,79
18	15	3/8"	17,2	10	25	18	25018215603	ST25-018A	50	26,21
22	20	1/2"	21,3	15	25	22	25022215603	ST25-022A	42	29,47
28	25	3/4"	26,9	20	25	28	25028215603	ST25-028A	40	33,69
35	32	1"	33,7	25	25	35	25035215603	ST25-035A	24	41,25
42	40	1+1/4"	42,4	32	25	42	25042215603	ST25-042A	22	50,52
		1+1/2"	48,3	40	25	48	25048215603	ST25-048A	18	56,70
54	50		54		25	54	25054215603	ST25-054A	16	61,74
		2"	60,3	50	25	60	25060215603	ST25-060A	12	69,96
76,1	65	2+1/2"	76,1	65	25	76	25076215603	ST25-076A	10	88,69
88,9	80	3"	88,9	80	25	89	25089215603	ST25-089A	8	97,62
DÄMMDICKE 32 MM										
KUPFERROHR CU			EISENROHR FE							
Außen-ø ▼ (mm) ▼	Nennweite ▼ DN ▼	Zoll ▼	Außen-ø ▼ (mm) ▼	Nennweite ▼ DN ▼	Dimension ▼ (mm) ▼		▼ Artikelnummer ▼	▼ Bestellnum- mer ▼	▼ m/Karton ▼	▼ EUR/m ▼
15	10	1/4"	13,5	8	32	15	32015215603	ST32-015A	36	38,80
18	15	3/8"	17,2	10	32	18	32018215603	ST32-018A	32	39,17
22	20	1/2"	21,3	15	32	22	32022215603	ST32-022A	32	45,52
28	25	3/4"	26,9	20	32	28	32028215603	ST32-028A	24	50,73
35	32	1"	33,7	25	32	35	32035215603	ST32-035A	22	56,97
42	40	1+1/4"	42,4	32	32	42	32042215603	ST32-042A	16	66,49
		1+1/2"	48,3	40	32	48	32048215603	ST32-048A	14	73,59
54	50		54		32	54	32054215603	ST32-054A	12	84,73
		2"	60,3	50	32	60	32060215603	ST32-060A	10	91,20
76,1	65	2+1/2"	76,1	65	32	76	32076215603	ST32-076A	8	110,39
88,9	80	3"	88,9	80	32	89	32089215603	ST32-089A	8	127,29

Die Längtoleranzen der selbstklebenden Schläuche haben ihre Ursache darin, dass die Klebeschicht vor der Schutzfolie aufgetragen werden muss. Generell gelten aber die Toleranzen, wie in den Informationsseiten am Anfang dieser Preisliste beschrieben.

K-FLEX® ST

02

K-FLEX® ST SCHLÄUCHE 2 M SELBSTKLEBEND MIT TAPE

auf Anfrage

**K-FLEX® ST ▶ PLATTEN ENDLOS, 1 M BREIT**
**K-FLEX® ST PLATTEN, ENDLOS, 1 M BREIT, IN KLEINEN KARTONS**

Dämmdicke ▼ (mm) ▼	▼ Zoll ▼	Länge ▼ (m) ▼	Breite ▼ (mm) ▼	▼ Artikelnummer ▼	▼ Bestellnummer ▼	▼ m²/Karton ▼	▼ EUR/m² ▼
10	3/8"	10	1000	80010210107CM10	ST10E	10	129,21
13	1/2"	8	1000	80013210107CM8	ST13E	8	155,46
19	3/4"	6	1000	80019210107CM6	ST19E	6	244,37
25	1"	4	1000	80025210107CM4	ST25E	4	263,42
32	1 1/4"	3	1000	80032210107CM3	ST32E	3	331,78

**K-FLEX® ST PLATTEN, ENDLOS, SELBSTKLEBEND, 1 M BREIT, IN KLEINEN KARTONS**

Dämmdicke ▼ (mm) ▼	▼ Zoll ▼	Länge ▼ (m) ▼	Breite ▼ (mm) ▼	▼ Artikelnummer ▼	▼ Bestellnummer ▼	▼ m²/Karton ▼	▼ EUR/m² ▼
10	3/8"	10	1000	80110210107CM10	ST10EA	10	171,41
13	1/2"	8	1000	80113210107CM8	ST13EA	8	197,70
19	3/4"	6	1000	80119210107CM6	ST19EA	6	286,62
25	1"	4	1000	80125210107CM4	ST25EA	4	305,68
32	1 1/4"	3	1000	80132210107CM3	ST32EA	3	373,91

**K-FLEX® ST PLATTEN, ENDLOS, 1 M BREIT, IN MEDIUM KARTONS**

Dämmdicke ▼ (mm) ▼	▼ Zoll ▼	Länge ▼ (m) ▼	Breite ▼ (mm) ▼	▼ Artikelnummer ▼	▼ Bestellnummer ▼	▼ m²/Karton ▼	▼ EUR/m² ▼
6			1000	80006210107C	ST06E/CG	30	90,07
10	3/8"	20	1000	80010210107C	ST10E/CG	20	129,21
13	1/2"	14	1000	80013210107C	ST13E/CG	14	155,46
19	3/4"	10	1000	80019210107C	ST19E/CG	10	244,37
25	1"	8	1000	80025210107C	ST25E/CG	8	263,42
32	1 1/4"	6	1000	80032210107C	ST32E/CG	6	331,78
40			1000	80040210107C	ST40E/CG	4	Auf Anfrage
50	2"	4	1000	80050210107C	ST50E/CG	4	420,75

**K-FLEX® ST PLATTEN, ENDLOS, SELBSTKLEBEND, 1 M BREIT, IN MEDIUM KARTONS**

Dämmdicke ▼ (mm) ▼	▼ Zoll ▼	Länge ▼ (m) ▼	Breite ▼ (mm) ▼	▼ Artikelnummer ▼	▼ Bestellnummer ▼	▼ m²/Karton ▼	▼ EUR/m² ▼
6			1000	80106210107C	ST06EA/CG	30	132,25
10	3/8"	20	1000	80110210107C	ST10EA/CG	20	171,41
13	1/2"	14	1000	80113210107C	ST13EA/CG	14	197,70
19	3/4"	10	1000	80119210107C	ST19EA/CG	10	286,62
25	1"	8	1000	80125210107C	ST25EA/CG	8	305,68
32	1 1/4"	6	1000	80132210107C	ST32EA/CG	6	373,91
40			1000	80140210107C	ST40EA/CG	4	Auf Anfrage

**K-FLEX® ST PLATTEN, ENDLOS, 1 M BREIT, GROSSE KARTONS MIT KARTONAGEN-INNENKERN 140 MM Ø**

Dämmdicke ▼ (mm) ▼	▼ Zoll ▼	Länge ▼ (m) ▼	Breite ▼ (mm) ▼	▼ Artikelnummer ▼	▼ Bestellnummer ▼	▼ m²/Karton ▼	▼ EUR/m² ▼
40			1000	80040210107CSA4	ST40E/CXG	7	Auf Anfrage
50	2"	4	1000	80050210107CSA4	ST50E/CXG	5	Auf Anfrage
60			1000	80060210107CSA4	ST60E/CXG	5	Auf Anfrage

Toleranzen: siehe Informationsseiten am Anfang dieser Preisliste.

**K-FLEX® ST ▶ PLATTEN 1,2 M X 1 M**
**K-FLEX® ST PLATTEN, 1,2 M X 1 M, IM KARTON**

Dämmdicke ▼ (mm) ▼	▼ Zoll ▼	Länge ▼ (m) ▼	Breite ▼ (mm) ▼	▼ Artikelnummer ▼	▼ Bestellnummer ▼	▼ m²/Karton ▼	▼ EUR/m² ▼
13	1/2"	8	1000	80013216407	ST13SL1200SW1000	13,2	Auf Anfrage
19	3/4"	6	1000	80019216407	ST19SL1200SW1000	9,6	Auf Anfrage



K-FLEX® ST ▶ PLATTEN

**K-FLEX® ST ▶ PLATTEN 2 M X 0,5 M**

**K-FLEX® ST PLATTEN, 2 M X 0,5 M, IM KARTON**

Dämmdicke (mm)	Zoll	Länge (m)	Breite (mm)	Artikelnummer	Bestellnummer	m²/Karton	EUR/m²
6	1/4"	48	500	80006210507	ST06SL2000SW500	24	90,11
10	3/8"	32	500	80010210507	ST10SL2000SW500	16	129,21
13	1/2"	24	500	80013210507	ST13SL2000SW500	12	155,46
19	3/4"	16	500	80019210507	ST19SL2000SW500	8	244,37
25	1"	12	500	80025210507	ST25SL2000SW500	6	263,42
32	1 1/4"	10	500	80032210507	ST32SL2000SW500	5	331,78
50	2"	6	500	80050210507	ST50SL2000SW500	3	420,75

**K-FLEX® ST PLATTEN, SELBSTKLEBEND, 2 M X 0,5 M, IM KARTON**

Dämmdicke (mm)	Zoll	Länge (m)	Breite (mm)	Artikelnummer	Bestellnummer	m²/Karton	EUR/m²
10	3/8"	32	500	80110210507	ST10ASL2000SW500	16	171,41
13	1/2"	24	500	80113210507	ST13ASL2000SW500	12	197,70
19	3/4"	16	500	80119210507	ST19ASL2000SW500	8	286,62
25	1"	12	500	80125210507	ST25ASL2000SW500	6	305,68
32	1 1/4"	10	500	80132210507	ST32ASL2000SW500	5	373,91

Toleranzen: siehe Informationsseiten am Anfang dieser Preisliste.



K-FLEX® ST ▶ STREIFEN SELBSTKLEBEND

**K-FLEX® ST ▶ STREIFEN SELBSTKLEBEND**

**DÄMMDICKE 4 MM**

Dämmdicke (mm)	Breite (mm)	Länge (m)	Artikelnummer	Bestellnummer	Verpackungseinheit	EUR/Stk
4	250	25	850NS020139	ST04ASL25000SW250	1	851,76

**DÄMMDICKE 10 MM**

Dämmdicke (mm)	Breite (mm)	Länge (m)	Artikelnummer	Bestellnummer	Verpackungseinheit	EUR/Stk
10	50	20	850ST020131	ST10ASL20000SW50	20	77,46
10	50	10	850ST020134	ST10ASL10000SW50	20	38,77
10	100	20	850ST020132	ST10ASL20000SW100	10	154,91
10	100	10	850ST020133	ST10ASL10000SW100	10	77,46

**DÄMMDICKE 13 MM**

Dämmdicke (mm)	Breite (mm)	Länge (m)	Artikelnummer	Bestellnummer	Verpackungseinheit	EUR/Stk
13	50	14	850ST020004	ST13ASL14000SW50	20	66,68
13	100	14	850ST020006	ST13ASL14000SW100	10	133,33

**DÄMMDICKE 19 MM**

Dämmdicke (mm)	Breite (mm)	Länge (m)	Artikelnummer	Bestellnummer	Verpackungseinheit	EUR/Stk
19	50	10	850ST020007	ST19ASL10000SW50	20	69,98
19	75	10	850ST020008	ST19ASL10000SW75	13	105,01
19	100	10	850ST020130	ST19ASL10000SW100	10	134,30
19	110	10	850ST020129	ST19ASL10000SW110	6	209,06

Toleranzen: siehe Informationsseiten am Anfang dieser Preisliste.



Projekt: Pavilion Mexico - EXPO 2015  
Land: Italien  
Isolierarbeiten: ISOL TERM  
Produkt: K-FLEX® ST

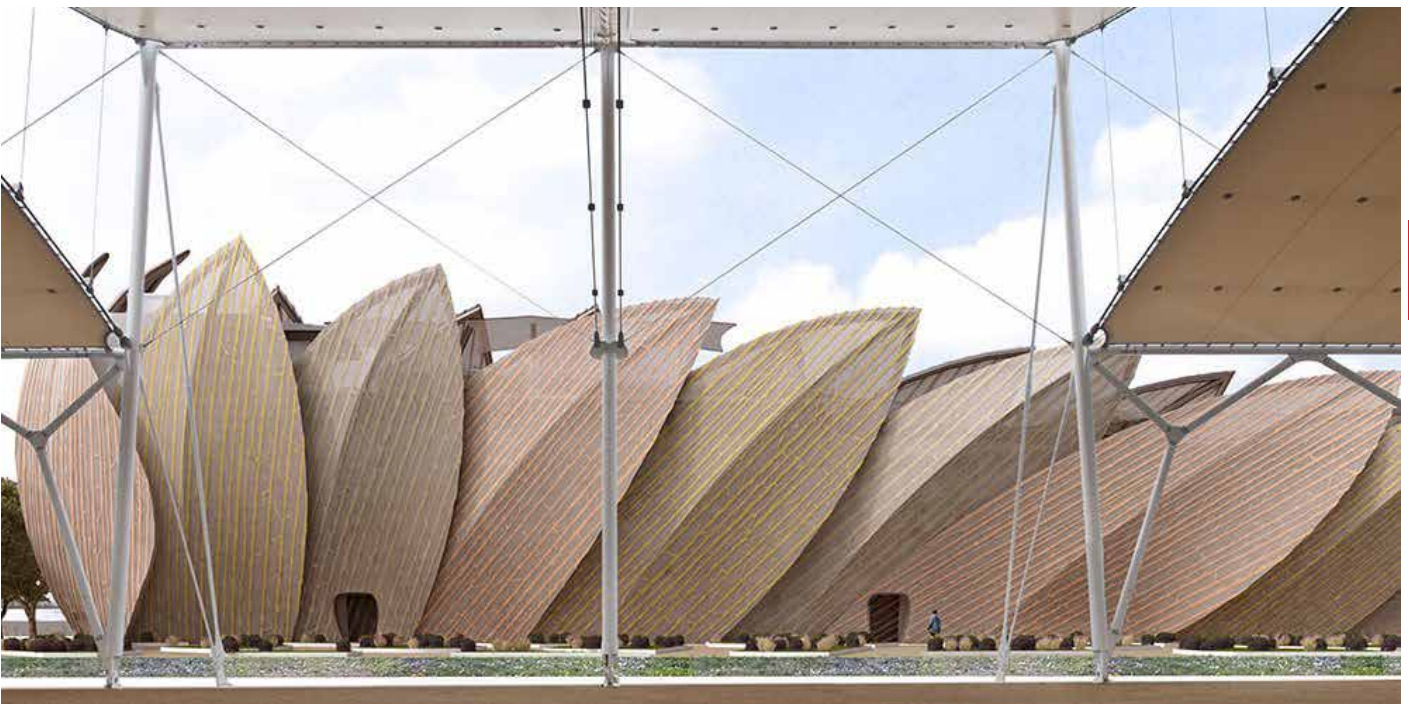



# **K-FLEX®**

## **BS3 PLATTEN**

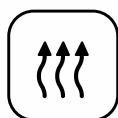
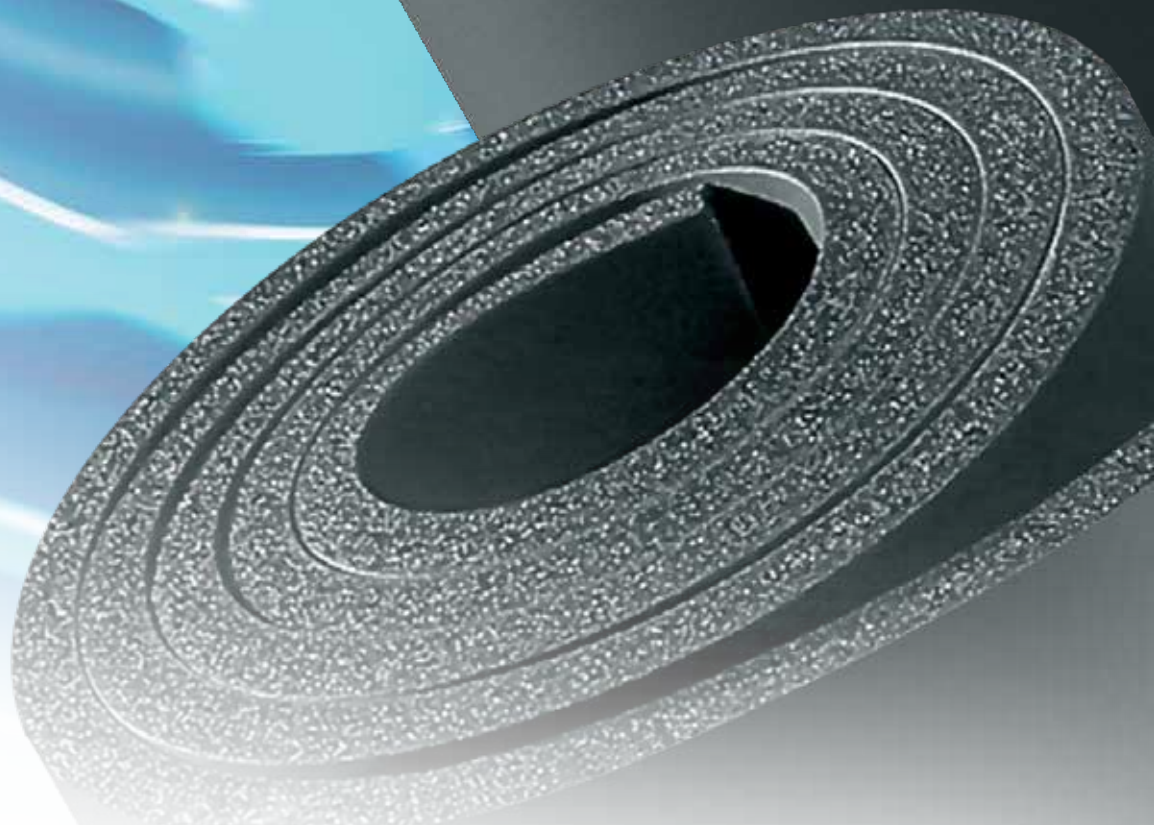



## **K-FLEX® BS3 PLATTEN**

- ▶ Die Premium Kälteisolierung für alle Anwendungen im Temperaturbereich von -200 °C bis 110 °C
- ▶ Tauwasservermeidung und Energieeinsparung
- ▶ Feine Zellstruktur, weich und flexibel mit TOP technischen Daten
- ▶ Resistent gegen Schimmel-, Pilz- und Bakterienwachstum
- ▶ Ideal kombinierbar mit K-FLEX® ST und K-FLEX® ST PLUS

### **Montageanleitung**



Ergänzende Produkte siehe Rubriken K-FLEX® ST PLUS, K-FLEX® ST, Ummantelungen und Isoliersysteme, Rohrträger und Kälteohrschellen, Tapes, Elastomer-Formteile, Zubehör.

## TECHNISCHE DATEN



### K-FLEX® ST / BS3 ▶ ELASTOMER-ISOLIERPLATTEN

▼ Eigenschaft ▼	▼ Werte ▼		▼ Referenzstd. ▼
Temperaturbereich	von -165 °C* bis +85 °C		EN 14706 EN 14707
Wärmeleitfähigkeit $\lambda$ W/(m•K)	Dämmdicke $\leq$ 25 mm -20 °C = 0,031 0 °C = 0,033 +20 °C = 0,035 +40 °C = 0,037	Dämmdicke $>$ 25 mm -20 °C = 0,034 0 °C = 0,036 +20 °C = 0,038 +40 °C = 0,040	EN 12667 EN ISO 8497
Korrosionsrisiko	pH neutral (7)		EN 13468
Wasserdampf-Diffusionswiderstand $\mu$	$\geq$ 10000	$\geq$ 7000	EN 12086
Brandverhalten	Euroclass B-s3,d0 **		EN 13501-1
Ökologische Daten	FCKW-HFCKW-frei		

\* Das Produkt ist einsetzbar für Industrieanwendungen bis -198 °C. Für Anwendungen unter -40 °C wenden Sie sich bitte an unsere technische Abteilung.

\*\* Platten mit Brandklasse B-s2,d0, kombinierbar mit K-FLEX® ST PLUS, siehe K-FLEX® SRC.

K-FLEX® behält sich das Recht vor, die Daten und die technischen Eigenschaften ohne Vorankündigung zu ändern.

### K-FLEX® BS3 ▶ PRODUKTPALETTE

	PLATTENBREITE 1000 mm			PLATTENMAß 2 x 0,5 m	
	▼ Dämmdicke ▼	m bzw. m <sup>2</sup> /Karton		▼ m/Karton ▼	▼ m <sup>2</sup> /Karton ▼
		▼ groß ▼	▼ klein ▼		
K-FLEX® BS3 Platten (Standard und selbst- klebend mit Netzstruktur)	6	30			
	10	20	10	26	13
	13	14	8	18	9
	19	10	6	14	7
	25	8	4	10	5
	32	6	3	8	4
	40	4			
	50	4		6	3

Weitere Dimensionen auf Anfrage möglich.

### K-FLEX® BS3 ZUBEHÖR

Zur Ergänzung des K-FLEX® BS3 Plattensortiments empfehlen wir die Verwendung von K-FLEX® ST oder K-FLEX® ST PLUS Schläuchen, Elastomer-Formteilen und Rohrträgern.

Weitere ergänzende Produkte finden Sie in dieser Preisliste in den Rubriken Ummantelungen und Isoliersysteme, Rohrträger und Kälterohrschellen, Tapes, Elastomer-Formteile und K-FLEX® Zubehör.



**K-FLEX® ST ▶ PLATTEN ENDLOS, 1 M BREIT**
**K-FLEX® ST PLATTEN, ENDLOS, 1 M BREIT, IN KLEINEN KARTONS**

Dämmdicke ▼ (mm) ▼	▼ Zoll ▼	Länge ▼ (m) ▼	Breite ▼ (mm) ▼	▼ Artikelnummer ▼	▼ Bestellnummer ▼	▼ m²/Karton ▼	▼ EUR/m² ▼
10	3/8"	10	1000	80010210107CM10	ST10E	10	129,21
13	1/2"	8	1000	80013210107CM8	ST13E	8	155,46
19	3/4"	6	1000	80019210107CM6	ST19E	6	244,37
25	1"	4	1000	80025210107CM4	ST25E	4	263,42
32	1 1/4"	3	1000	80032210107CM3	ST32E	3	331,78

**K-FLEX® ST PLATTEN, ENDLOS, SELBSTKLEBEND, 1 M BREIT, IN KLEINEN KARTONS**

Dämmdicke ▼ (mm) ▼	▼ Zoll ▼	Länge ▼ (m) ▼	Breite ▼ (mm) ▼	▼ Artikelnummer ▼	▼ Bestellnummer ▼	▼ m²/Karton ▼	▼ EUR/m² ▼
10	3/8"	10	1000	80110210107CM10	ST10EA	10	171,41
13	1/2"	8	1000	80113210107CM8	ST13EA	8	197,70
19	3/4"	6	1000	80119210107CM6	ST19EA	6	286,62
25	1"	4	1000	80125210107CM4	ST25EA	4	305,68
32	1 1/4"	3	1000	80132210107CM3	ST32EA	3	373,91

**K-FLEX® ST PLATTEN, ENDLOS, 1 M BREIT, IN MEDIUM KARTONS**

Dämmdicke ▼ (mm) ▼	▼ Zoll ▼	Länge ▼ (m) ▼	Breite ▼ (mm) ▼	▼ Artikelnummer ▼	▼ Bestellnummer ▼	▼ m²/Karton ▼	▼ EUR/m² ▼
6			1000	80006210107C	ST06E/CG	30	90,07
10	3/8"	20	1000	80010210107C	ST10E/CG	20	129,21
13	1/2"	14	1000	80013210107C	ST13E/CG	14	155,46
19	3/4"	10	1000	80019210107C	ST19E/CG	10	244,37
25	1"	8	1000	80025210107C	ST25E/CG	8	263,42
32	1 1/4"	6	1000	80032210107C	ST32E/CG	6	331,78
40			1000	80040210107C	ST40E/CG	4	Auf Anfrage
50	2"	4	1000	80050210107C	ST50E/CG	4	420,75

**K-FLEX® ST PLATTEN, ENDLOS, SELBSTKLEBEND, 1 M BREIT, IN MEDIUM KARTONS**

Dämmdicke ▼ (mm) ▼	▼ Zoll ▼	Länge ▼ (m) ▼	Breite ▼ (mm) ▼	▼ Artikelnummer ▼	▼ Bestellnummer ▼	▼ m²/Karton ▼	▼ EUR/m² ▼
6			1000	80106210107C	ST06EA/CG	30	132,25
10	3/8"	20	1000	80110210107C	ST10EA/CG	20	171,41
13	1/2"	14	1000	80113210107C	ST13EA/CG	14	197,70
19	3/4"	10	1000	80119210107C	ST19EA/CG	10	286,62
25	1"	8	1000	80125210107C	ST25EA/CG	8	305,68
32	1 1/4"	6	1000	80132210107C	ST32EA/CG	6	373,91
40			1000	80140210107C	ST40EA/CG	4	Auf Anfrage

**K-FLEX® ST PLATTEN, ENDLOS, 1 M BREIT, GROSSE KARTONS MIT KARTONAGEN-INNENKERN 140 MM Ø**

Dämmdicke ▼ (mm) ▼	▼ Zoll ▼	Länge ▼ (m) ▼	Breite ▼ (mm) ▼	▼ Artikelnummer ▼	▼ Bestellnummer ▼	▼ m²/Karton ▼	▼ EUR/m² ▼
40			1000	80040210107CSA4	ST40E/CXG	7	Auf Anfrage
50	2"	4	1000	80050210107CSA4	ST50E/CXG	5	Auf Anfrage
60			1000	80060210107CSA4	ST60E/CXG	5	Auf Anfrage

Toleranzen: siehe Informationsseiten am Anfang dieser Preisliste.

**K-FLEX® ST ▶ PLATTEN 1,2 M X 1 M**
**K-FLEX® ST PLATTEN, 1,2 M X 1 M, IM KARTON**

Dämmdicke ▼ (mm) ▼	▼ Zoll ▼	Länge ▼ (m) ▼	Breite ▼ (mm) ▼	▼ Artikelnummer ▼	▼ Bestellnummer ▼	▼ m²/Karton ▼	▼ EUR/m² ▼
13	1/2"	8	1000	80013216407	ST13SL1200SW1000	13,2	Auf Anfrage
19	3/4"	6	1000	80019216407	ST19SL1200SW1000	9,6	Auf Anfrage



K-FLEX® BS3 ▶ PLATTEN

**K-FLEX® ST ▶ PLATTEN 2 M X 0,5 M**

**K-FLEX® ST PLATTEN, 2 M X 0,5 M, IM KARTON**

Dämmdicke (mm)	Zoll	Länge (m)	Breite (mm)	Artikelnummer	Bestellnummer	m²/Karton	EUR/m²
6	1/4"	48	500	80006210507	ST06SL2000SW500	24	90,11
10	3/8"	32	500	80010210507	ST10SL2000SW500	16	129,21
13	1/2"	24	500	80013210507	ST13SL2000SW500	12	155,46
19	3/4"	16	500	80019210507	ST19SL2000SW500	8	244,37
25	1"	12	500	80025210507	ST25SL2000SW500	6	263,42
32	1 1/4"	10	500	80032210507	ST32SL2000SW500	5	331,78
50	2"	6	500	80050210507	ST50SL2000SW500	3	420,75

**K-FLEX® ST PLATTEN, SELBSTKLEBEND, 2 M X 0,5 M, IM KARTON**

Dämmdicke (mm)	Zoll	Länge (m)	Breite (mm)	Artikelnummer	Bestellnummer	m²/Karton	EUR/m²
10	3/8"	32	500	80110210507	ST10ASL2000SW500	16	171,41
13	1/2"	24	500	80113210507	ST13ASL2000SW500	12	197,70
19	3/4"	16	500	80119210507	ST19ASL2000SW500	8	286,62
25	1"	12	500	80125210507	ST25ASL2000SW500	6	305,68
32	1 1/4"	10	500	80132210507	ST32ASL2000SW500	5	373,91

Toleranzen: siehe Informationsseiten am Anfang dieser Preisliste.



K-FLEX® BS3 ▶ STREIFEN SELBSTKLEBEND

**K-FLEX® ST ▶ STREIFEN SELBSTKLEBEND**

**DÄMMDICKE 4 MM**

Dämmdicke (mm)	Breite (mm)	Länge (m)	Artikelnummer	Bestellnummer	Verpackungseinheit	EUR/Stk
4	250	25	850NS020139	ST04ASL25000SW250	1	851,76

**DÄMMDICKE 10 MM**

Dämmdicke (mm)	Breite (mm)	Länge (m)	Artikelnummer	Bestellnummer	Verpackungseinheit	EUR/Stk
10	50	20	850ST020131	ST10ASL20000SW50	20	77,46
10	50	10	850ST020134	ST10ASL10000SW50	20	38,77
10	100	20	850ST020132	ST10ASL20000SW100	10	154,91
10	100	10	850ST020133	ST10ASL10000SW100	10	77,46

**DÄMMDICKE 13 MM**

Dämmdicke (mm)	Breite (mm)	Länge (m)	Artikelnummer	Bestellnummer	Verpackungseinheit	EUR/Stk
13	50	14	850ST020004	ST13ASL14000SW50	20	66,68
13	100	14	850ST020006	ST13ASL14000SW100	10	133,33

**DÄMMDICKE 19 MM**

Dämmdicke (mm)	Breite (mm)	Länge (m)	Artikelnummer	Bestellnummer	Verpackungseinheit	EUR/Stk
19	50	10	850ST020007	ST19ASL10000SW50	20	69,98
19	75	10	850ST020008	ST19ASL10000SW75	13	105,01
19	100	10	850ST020130	ST19ASL10000SW100	10	134,30
19	110	10	850ST020129	ST19ASL10000SW110	6	209,06

Toleranzen: siehe Informationsseiten am Anfang dieser Preisliste.





## REFERENZEN

PGE Arena, Polen

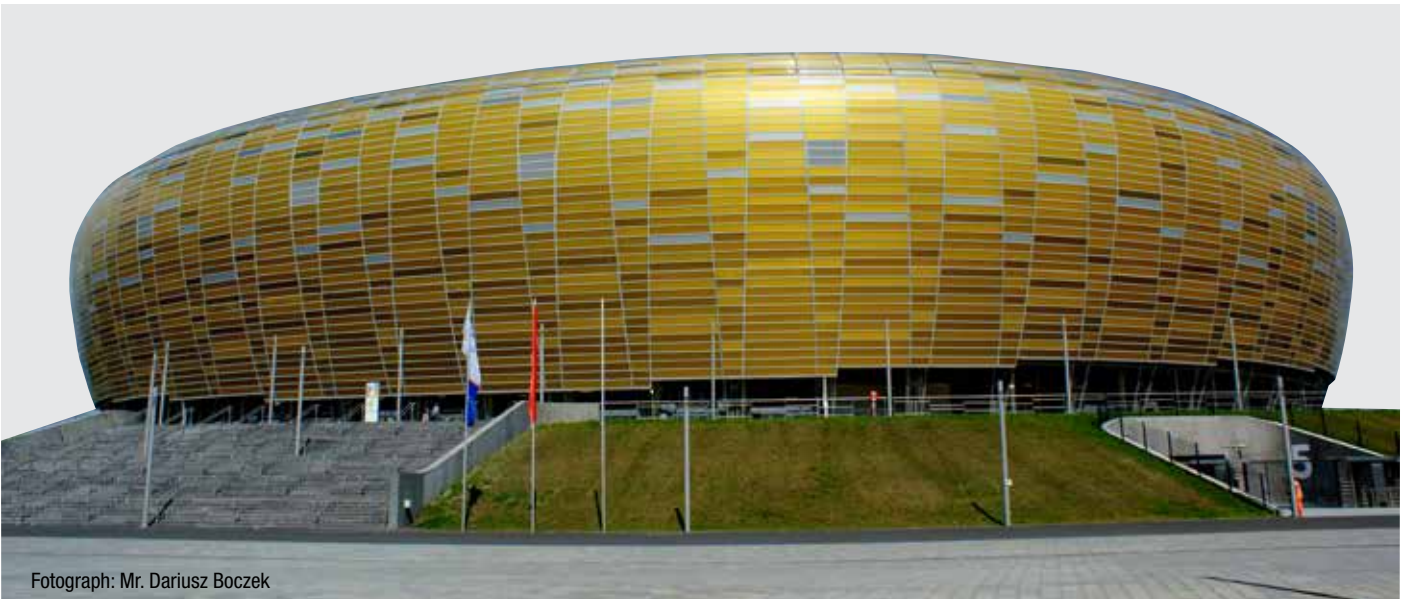

Fotograph: Mr. Dariusz Boczek

K-FLEX® BS3 PLATTEN

# ***K-FLEX<sup>®</sup>*** ***ST DUCT***





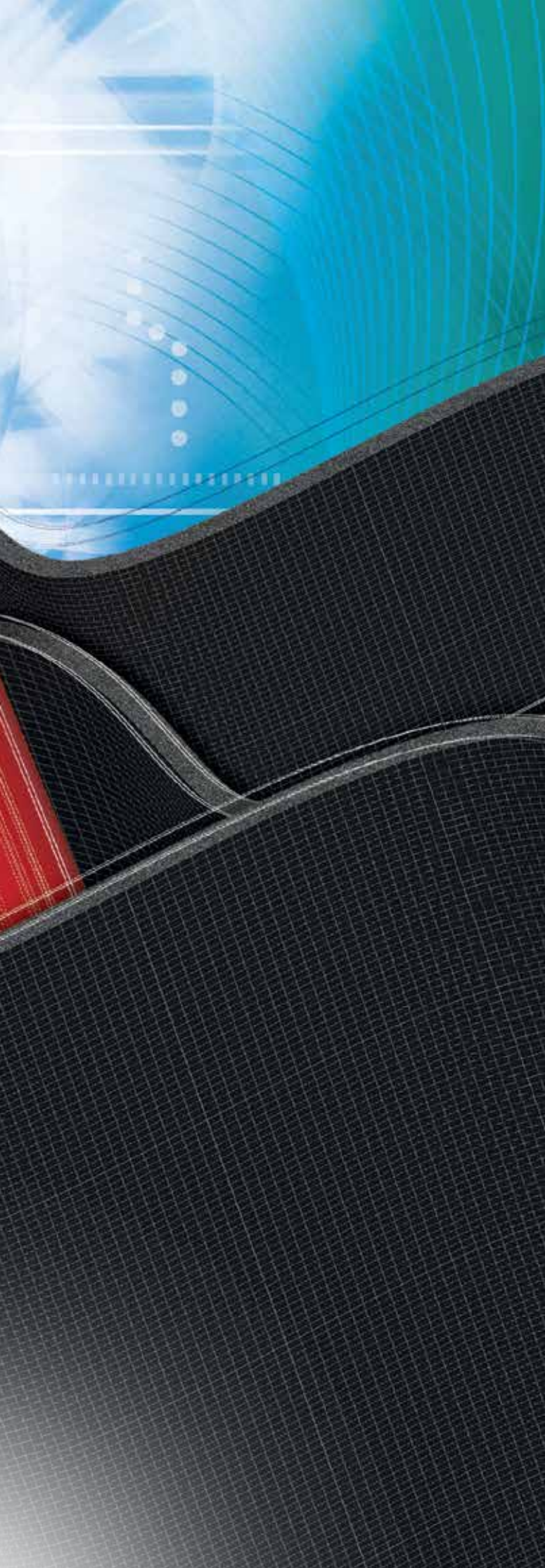

## **K-FLEX® ST DUCT**

- ▶ Speziell zur Isolierung von Lüftungskanälen entwickelt
- ▶ Verkürzte Montagezeit durch eine Plattenbreite von 1,5 m
- ▶ Ausgestattet mit stark haftender Selbstklebebeschichtung
- ▶ Verpackt in PE-Folie (Säcken)

### Montagevideo



### Montageanleitung



Passende Ergänzungsprodukte finden Sie in den Rubriken K-FLEX® Ummantelungen und Isoliersysteme, K-FLEX® Rohrträger und Kälterohrschellen, K-FLEX® Tapes, K-FLEX® Elastomer-Formteile, K-FLEX® Zubehör.

## TECHNISCHE DATEN



### K-FLEX® ST DUCT ▶ ELASTOMER-KÄLTE-ISOLIERUNG

▼ Eigenschaft ▼	▼ Werte ▼		▼ Referenzstd. ▼
Temperaturbereich	Von -40 °C bis +85 °C		EN 14706 EN 14707
Wärmeleitfähigkeit $\lambda$ W/(m•K)	Dämmdicke $\leq$ 25 mm	Dämmdicke $>$ 25 mm	EN 13787 EN ISO 8497
	-20 °C = 0,031 0 °C = 0,033 +20 °C = 0,035 +40 °C = 0,037	-20 °C = 0,034 0 °C = 0,036 +20 °C = 0,038 +40 °C = 0,040	
Korrosionsrisiko	pH neutral (7)		EN 13468
Wasserdampf-Diffusionswiderstand $\mu$	$\geq$ 7000		EN 12086
Brandverhalten	Euroclass B-s3,d0		EN 13501-1
Ökologische Daten	FCKW-HFCKW-frei		

K-FLEX® behält sich das Recht vor, die Daten und die technischen Eigenschaften ohne Vorankündigung zu ändern.

## PRODUKTDESIGN

stark haftende Selbstklebebeschichtung

leicht ablösbarer Liner

Elastomer-Dämmstoff K-FLEX® ST in Plattenform

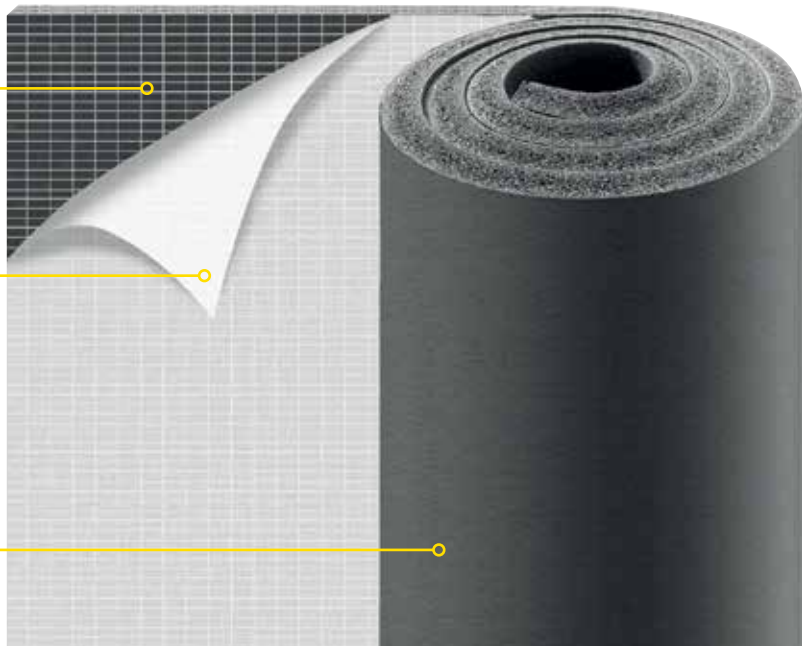

## PRODUKTVARIANTEN



### K-FLEX® ST DUCT

**K-FLEX® DUCT** wurde speziell für die Isolierung von Kanälen entwickelt, mit der Zielsetzung, diese schnell, einfach und sicher in passenden Abmessungen und Dicken installieren zu können. Somit wird neben der Arbeitszeiteinsparung auch die Sicherheit und Lebensdauer für die isolierte Anlage erhöht.

- ▶ EINFACHE VERARBEITUNG
- ▶ NIEDRIGE ARBEITSKOSTEN
- ▶ SICHERHEIT FÜR DIE ANLAGE

**ÖKONOMISCH:** flexibel, handlich und erhältlich in Breite 1500 mm, um maximale Rationalität bei der Anbringung der Isolierung zu garantieren.

**PRAKTISCH:** die extrem starke, selbstklebende Oberfläche ist dafür geeignet, die Festigkeit auf Metall-Kanälen zu erhöhen.

**GÜNSTIG:** die Breite 1500 mm verkürzt die Montagezeit und daher auch die Endkosten von vorgefertigten Kanälen.

**FLEXIBEL:** die hohe Elastizität unterstützt die Reduzierung von Vibrationen.

**VERPACKUNG**

Verpackt in PE-Folie (Säcken).

Preise und Lieferzeiten auf Anfrage.



### K-FLEX® ST DUCT

#### BESCHICHTUNGSVARIANTEN

#### K-FLEX® ST DUCT AL CLAD SYSTEM

Selbstklebende Elastomer-Platte mit Netzstruktur und werkseitig aufgebrachtener K-FLEX® AL CLAD Ummantelung.  
Breite 1500 mm

#### K-FLEX® ST DUCT ALU

Selbstklebende Elastomer-Platte mit Netzstruktur und werkseitig aufgebrachtener Ummantelung aus einem 4-lagigen Aluminium-PET-Verbundsystem.  
Breite 1500 mm

#### K-FLEX® ST DUCT COLOR SYSTEM

Selbstklebende Elastomer-Platte mit Netzstruktur und COLOR UV-Beschichtung.  
Breite 1500 mm

Passende Tapes finden Sie im Abschnitt "TAPES".

### K-FLEX® ST DUCT ▶ PRODUKTPALETTE

		1,5 m *		
		▼ Dämmdicke ▼	▼ Plattenmaß mm ▼	▼ m <sup>2</sup> /Karton ▼
K-FLEX® ST DUCT - Platten	6	30 x 1,5	45	
	8	25 x 1,5	37,5	
	10	20 x 1,5	30	
	12	15 x 1,5	22,5	
	15	12 x 1,5	18	
	20	10 x 1,5	15	
	30	6 x 1,5	9	

\* 1,8 m breite Platten auf Anfrage





K-FLEX® ST DUCT ▶ PLATTEN

**K-FLEX® ST DUCT ▶ PLATTEN**

**K-FLEX® ST DUCT - ENDLOS, SELBSTKLEBEND, BREITE 1,5 M**

Dämmdicke ▼ (mm) ▼	Länge ▼ (m) ▼	Breite ▼ (mm) ▼	▼ Artikelnummer ▼	▼ Bestellnummer ▼	▼ m²/Karton ▼	▼ EUR/m² ▼
6	30	1500	80106005316	ST/DUCT06EA	45	31,24
8	25	1500	80108005316	ST/DUCT08EA	37,5	37,98
10	20	1500	80110005316	ST/DUCT10EA	30	50,02
12	15	1500	80112005316	ST/DUCT12EA	22,5	57,03
15	12	1500	80115005316	ST/DUCT15EA	18	66,43
20	10	1500	80120005316	ST/DUCT20EA	15	77,89
30	6	1500	80130005316	ST/DUCT30EA	9	114,79

**K-FLEX® ST DUCT COLOR SYSTEM AM BEISPIEL RAL 9002 WEIß - ENDLOS, SELBSTKLEBEND, BREITE 1,5 M**

Dämmdicke ▼ (mm) ▼	Länge ▼ (m) ▼	Breite ▼ (mm) ▼	▼ Artikelnummer ▼	▼ Bestellnummer ▼	▼ m²/Karton ▼	▼ EUR/m² ▼
6	30	1500	80106215316G1	COLOR-ST/DUCT06EAW	45	53,88
8	25	1500	80108215316G1	COLOR-ST/DUCT08EAW	37,5	56,15
10	20	1500	80110215316G1	COLOR-ST/DUCT10EAW	30	61,11
12	15	1500	80112215316G1	COLOR-ST/DUCT12EAW	22,5	52,14
15	12	1500	80115215316G1	COLOR-ST/DUCT15EAW	18	90,35
20	10	1500	80120215316G1	COLOR-ST/DUCT20EAW	15	99,05
30	6	1500	80130215316G1	COLOR-ST/DUCT30EAW	9	128,31

**FARBANGEBOT AUF LAGER**

Die hier wiedergegebenen Farben können aufgrund der angewendeten Drucktechnik leicht von denen des offiziellen RAL-Katalogs abweichen.

Die Preisliste führt die Farbe RAL 9002 weiß in der Artikelnummer auf. Für andere Farben bitte die letzten beiden Ziffern der Artikelnummer durch den Farbcode der gewünschten Farbe ersetzen.

**Ähnlich RAL**

- 7035 grau G0
- 5012 blau B0
- 9002 weiß G1
- 6032 grün V0
- 9011 schwarz N0
- 3000 rot R0\*

\* Aufpreis rot: +30%

**K-FLEX® ST DUCT AL CLAD SYSTEM - ENDLOS, SELBSTKLEBEND, BREITE 1,5 M**

Dämmdicke ▼ (mm) ▼	Länge ▼ (m) ▼	Breite ▼ (mm) ▼	▼ Artikelnummer ▼	▼ Bestellnummer ▼	▼ m²/Karton ▼	▼ EUR/m² ▼
6	30	1500	80806005316CL	ALCLAD-ST/DUCT06EA	45	85,85
8	25	1500	80808005316CL	ALCLAD-ST/DUCT08EA	37,5	91,66
10	20	1500	80810005316CL	ALCLAD-ST/DUCT10EA	30	102,00
12	15	1500	80812005316CL	ALCLAD-ST/DUCT12EA	22,5	108,02
15	12	1500	80815005316CL	ALCLAD-ST/DUCT15EA	18	116,13
20	10	1500	80820005316CL	ALCLAD-ST/DUCT20EA	15	126,05
30	6	1500	80830005316CL	ALCLAD-ST/DUCT30EA	9	157,82

**K-FLEX® ST DUCT ALU - ENDLOS, SELBSTKLEBEND, BREITE 1,5 M**

Dämmdicke ▼ (mm) ▼	Länge ▼ (m) ▼	Breite ▼ (mm) ▼	▼ Artikelnummer ▼	▼ Bestellnummer ▼	▼ m²/Karton ▼	▼ EUR/m² ▼
6	30	1500	80806005316	ST/DUCT06EA/ALU	45	45,75
8	25	1500	80808005316	ST/DUCT08EA/ALU	37,5	51,65
10	20	1500	80810005316	ST/DUCT10EA/ALU	30	63,68
12	15	1500	80812005316	ST/DUCT12EA/ALU	22,5	69,66
15	12	1500	80815005316	ST/DUCT15EA/ALU	18	77,60
20	10	1500	80820005316	ST/DUCT20EA/ALU	15	95,90
30	6	1500	80830005316	ST/DUCT30EA/ALU	9	126,48

Mindestbestellmenge, Verfügbarkeit und Liefertermin bitte immer mit dem Customer Service oder Ihrem Kundenberater abstimmen.



## REFERENZEN

Austria

**K-FLEX®**  
**ST FRIGO**







### **K-FLEX® ST FRIGO**

- ▶ Endlosschlauch für den Kältebereich
- ▶ Praktische Verpackung
- ▶ Verarbeitungsfreundlich
- ▶ Rationell



Montageanleitung



## TECHNISCHE DATEN

K-FLEX® ST FRIGO ▶ ELASTOMER-KÄLTE-ISOLIERUNG		
▼ Eigenschaft ▼	▼ Werte ▼	▼ Referenzstd. ▼
Temperaturbereich	Von -40 °C bis +110 °C	EN 14706 EN 14707
Wärmeleitfähigkeit λ W/(m•K)	-20 °C = 0,031 0 °C = 0,033 +20 °C = 0,035 +40 °C = 0,037	EN 13787 EN ISO 8497
Korrosionsrisiko	pH neutral (7)	EN 13468
Wasserdampf-Diffusionswiderstand μ	≥ 10000	EN 12086
Brandverhalten	Euroclass B <sub>1</sub> -s3,d0	EN 13501-1
Ökologische Daten	FCKW-HFCKW-frei	
ECO- / Umwelt-Labels	EPD, ECO-Bau, VDI 6022; Mitgliedschaft im DGNB und Building Material Scout; „Indoor Air Comfort GOLD“ bezogen auf die VOC-Werte in Übereinstimmung mit LEED / BREEAM / AgBB / Blauer Engel / French VOC; u.v.m. (s. Download-Bereich)	

K-FLEX® behält sich das Recht vor, die Daten und die technischen Eigenschaften ohne Vorankündigung zu ändern.

## BASIS-PRODUKTPALETTE



### Einfache Verarbeitung

Eine Öffnung im Deckel des Kartons gestattet die Entnahme des Isolierschlauches, ohne dass im Karton verbleibende Produkte durcheinander geraten, verschmutzen oder beschädigt werden.

### Genauigkeit der Schnitte

Das am Rand des Kartons aufgedruckte Lineal gestattet das Abmessen der gewünschten Länge und ein millimetergenaues Abschneiden. Kein Verschnitt von Material, geringerer Verbrauch von Klebstoff und Klebeband.

Auch auf der Baustelle oder beim Weitertransport von Schlauchresten bleibt der Dämmstoff sicher und sauber verwahrt in der praktischen Entnahmeverpackung.

K-FLEX® ST FRIGO ▶ PRODUKTPALETTE				
		▼ Dämmdicke ▼	▼ Innendurchmesser ▼	
K-FLEX® ST FRIGO Karton 500 x 500 x 200		6-9-13 mm		von 6 bis 28 mm
K-FLEX® ST FRIGO ▼ Ø Rohr Zoll/mm ▼		Dämmdicke 6 mm ▼ m/Karton ▼	Dämmdicke 9 mm ▼ m/Karton ▼	Dämmdicke 13 mm ▼ m/Karton ▼
1/4"	6	50	40	26
5/16"	8	48	37	26
3/8"	10	46	34	23
1/2"	12	40	31	18
5/8"	15	38	27	17
3/4"	18	30	23	15
7/8"	22	23	19	14
1 1/8"	28	20	14	10



**K-FLEX® ST FRIGO ▶ SCHLÄUCHE**
**DÄMMDICKE 6 MM**

KUPFERROHR CU			EISENROHR FE			Dimension		Artikelnummer	Bestellnummer	m/Karton	EUR/m
Außen-ø ▼ (mm) ▼	Nennweite ▼ DN ▼	▼ Zoll ▼	Außen-ø ▼ (mm) ▼	Nennweite ▼ DN ▼	▼ (mm) ▼	▼ (mm) ▼	▼	▼	▼	▼	
6	4				6	6	06006214403	ST06-006FRIGO	50	Auf Anfrage	
8	6				6	8	06008214403	ST06-008FRIGO	48	Auf Anfrage	
10	8	1/8"	10,2	6	6	10	06010214403	ST06-010FRIGO	46	Auf Anfrage	
12	10				6	12	06012214403	ST06-012FRIGO	40	Auf Anfrage	
15	10	1/4"	13,5	8	6	15	06015214403	ST06-015FRIGO	38	Auf Anfrage	
18	15	3/8"	17,2	10	6	18	06018214403	ST06-018FRIGO	30	Auf Anfrage	
22	20	1/2"	21,3	15	6	22	06022214403	ST06-022FRIGO	23	Auf Anfrage	
28	25	3/4"	26,9	20	6	28	06028214403	ST06-028FRIGO	20	Auf Anfrage	

**DÄMMDICKE 9 MM**

KUPFERROHR CU			EISENROHR FE			Dimension		Artikelnummer	Bestellnummer	m/Karton	EUR/m
Außen-ø ▼ (mm) ▼	Nennweite ▼ DN ▼	▼ Zoll ▼	Außen-ø ▼ (mm) ▼	Nennweite ▼ DN ▼	▼ (mm) ▼	▼ (mm) ▼	▼	▼	▼	▼	
6	4				9	6	09006214403	ST09-006FRIGO	40	Auf Anfrage	
8	6				9	8	09008214403	ST09-008FRIGO	37	Auf Anfrage	
10	8	1/8"	10,2	6	9	10	09010214403	ST09-010FRIGO	34	Auf Anfrage	
12	10				9	12	09012214403	ST09-012FRIGO	31	Auf Anfrage	
15	10	1/4"	13,5	8	9	15	09015214403	ST09-015FRIGO	27	Auf Anfrage	
18	15	3/8"	17,2	10	9	18	09018214403	ST09-018FRIGO	23	Auf Anfrage	
22	20	1/2"	21,3	15	9	22	09022214403	ST09-022FRIGO	19	Auf Anfrage	
28	25	3/4"	26,9	20	9	28	09028214403	ST09-028FRIGO	14	Auf Anfrage	

**DÄMMDICKE 13 MM**

KUPFERROHR CU			EISENROHR FE			Dimension		Artikelnummer	Bestellnummer	m/Karton	EUR/m
Außen-ø ▼ (mm) ▼	Nennweite ▼ DN ▼	▼ Zoll ▼	Außen-ø ▼ (mm) ▼	Nennweite ▼ DN ▼	▼ (mm) ▼	▼ (mm) ▼	▼	▼	▼	▼	
6	4				13	6	13006214403	ST13-006FRIGO	26	Auf Anfrage	
8	6				13	8	13008214403	ST13-008FRIGO	26	Auf Anfrage	
10	8	1/8"	10,2	6	13	10	13010214403	ST13-010FRIGO	23	Auf Anfrage	
12	10				13	12	13012214403	ST13-012FRIGO	18	Auf Anfrage	
15	10	1/4"	13,5	8	13	15	13015214403	ST13-015FRIGO	17	Auf Anfrage	
18	15	3/8"	17,2	10	13	18	13018214403	ST13-018FRIGO	15	Auf Anfrage	
22	20	1/2"	21,3	15	13	22	13022214403	ST13-022FRIGO	14	Auf Anfrage	
28	25	3/4"	26,9	20	13	28	13028214403	ST13-028FRIGO	10	Auf Anfrage	

Toleranzen: siehe Informationsseiten am Anfang dieser Preisliste.  
K-FLEX® ST FRIGO In Jumbo-Kartons auf Anfrage.

# **K-FLEX®**

## **ECO**

**halogenfrei  
schwarz**

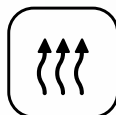



## **K-FLEX® ECO**

- ▶ Das Original - halogenfrei, raucharm und mit top Dämmwerten
- ▶ Resistent gegen Schimmel, Pilze und Bakterien
- ▶ Für Bereiche mit besonderen Sicherheitsanforderungen
- ▶ Im Brandfall: geringer, nicht-toxischer Rauch für mehr Sicherheit
- ▶ Extrem breites Anwendungsfeld mit zahlreichen Zertifizierungen und Zulassungen auch für Eisenbahn, Schiffbau und Tiefkälte



### **Montageanleitung**



Ergänzende Produkte hierzu finden Sie u.a. in den Rubriken Formteile, Tapes und Zubehör.





**K-FLEX® ECO ► ELASTOMER-ISOLIERSCHLÄUCHE**

▼ Eigenschaft ▼	▼ Werte ▼	▼ Referenzstd. ▼
Temperaturbereich	Von -165 °C bis +130 °C* (kurzzeitig bis 150 °C)	EN 14706 EN 14707
Wärmeleitfähigkeit λ W/(m•K)	-20 °C = 0,036 0 °C = 0,038 +20 °C = 0,040 +40 °C = 0,042	EN 12667 EN ISO 8497
Korrosionsrisiko	pH neutral (7)	EN 13468
Resistenz gegen Öle und Fette	Gut	
Schimmel- und Pilzbeständigkeit	Gut	
Geruch	Neutral	
Wasserdampf-Diffusionswiderstand μ	≥ 3000	EN 12086
Brandverhalten	K-FLEX® ECO Schläuche: Euroclass D <sub>1</sub> -s2,d0 Schweiz: Brandkennziffer 5.3	EN 13501-1
Ökologische Daten	halogen- (<25ppm AGI Q 135), PVC-, CFK-,HCFK-frei	
Zertifikate	LR - DNV - CE-MARINE (Bureau Veritas) - US NAVY - ABS	
Rauchklassifizierung	Res. MSC.307 (88)	
Rauchentwicklung	< Dm 400	ISO 5659 Part 2
Geschlossenzellig	> 95%	
Farbe	Schwarz	
ECO-Labels	„Indoor Air Comfort GOLD“ bezogen auf die VOC-Werte in Übereinstimmung mit LEED / BREEAM / AgBB / Blauer Engel / French VOC; u.v.m. (s. Download-Bereich)	

\*Für Temperaturen unter -50 °C und über +130 °C wenden Sie sich bitte an unsere technische Abteilung.  
K-FLEX® behält sich das Recht vor, die Daten und die technischen Eigenschaften ohne Vorankündigung zu ändern.



**K-FLEX® ECO ► ELASTOMER-ISOLIERPLATTEN**

▼ Eigenschaft ▼	▼ Werte ▼	▼ Referenzstd. ▼
Temperaturbereich	Von -165 °C bis +130 °C* (kurzzeitig bis +150 °C) (selbstklebende Version: von -165 °C* bis +85 °C)	EN 14706 EN 14707
Wärmeleitfähigkeit λ W/(m•K)	-20 °C = 0,036 0 °C = 0,038 +20 °C = 0,040 +40 °C = 0,042	EN 12667 EN ISO 8497
Korrosionsrisiko	pH neutral (7)	EN 13468
Resistenz gegen Öle und Fette	Gut	
Schimmel- und Pilzbeständigkeit	Gut	
Geruch	Neutral	
Wasserdampf-Diffusionswiderstand μ	≥ 3000	EN 12086
Brandverhalten	K-FLEX® ECO Platten**: Euroclass E Schweiz: Brandkennziffer 5.3	EN 13501-1
Ökologische Daten	halogen- (<25ppm AGI Q 135), PVC-, FCKW-, HFCKW-frei	
Zertifikate	LR - DNV - CE-MARINE (Bureau Veritas) - US NAVY - ABS	
Rauchklassifizierung	Res. MSC.307 (88)	
Rauchentwicklung	< Dm 400	ISO 5659 Part 2
Geschlossenzellig	> 95%	
Farbe	Schwarz	
ECO-Labels	„Indoor Air Comfort GOLD“ bezogen auf die VOC-Werte in Übereinstimmung mit LEED / BREEAM / AgBB / Blauer Engel / French VOC; u.v.m. (s. Download-Bereich)	

\*Für Temperaturen unter -50 °C und über +130 °C wenden Sie sich bitte an unsere technische Abteilung.  
\*\* Platten mit Brandklasse B-s2,d0 siehe K-FLEX® SRC ECO.  
K-FLEX® behält sich das Recht vor, die Daten und die technischen Eigenschaften ohne Vorankündigung zu ändern.

## ALLGEMEINE INFORMATION

### BASIS-PRODUKTPALETTE

Die Prüfung, Zertifizierung und kontinuierliche Weiterentwicklung aller Anforderungen zur Steigerung der Produktqualität und der Einsatzbereiche als Teil der **K-FLEX®** Unternehmensstrategie führten zur Entwicklung von **K-FLEX® ECO**. Die halogenfreie Isolierung erfüllt Kriterien, wie sie häufig für die Zulassung in Bereichen mit besonderen Sicherheitsanforderungen verlangt werden. Zusammen mit dem breiten Temperatureinsatzbereich (von Tiefkälteanwendungen bis hin zu +150 °C) eröffnet sich für **K-FLEX® ECO** ein weites Einsatzfeld im privaten, öffentlichen und industriellen Bereich.

K-FLEX® ECO ▶ PRODUKTPALETTE					
	▼ Länge ▼	▼ Dämmdicke ▼		▼ Innendurchmesser ▼	
K-FLEX® ECO - Schläuche	2 m	9-13-19-25-32 mm		von 10 bis 114 mm	
K-FLEX® ECO - Schläuche geschlitzt	2 m	9-13-19 mm		von 12 bis 89 mm	
	<b>PLATTENBREITE</b>	<b>1000 mm</b>		<b>1000 mm (selbstklebend mit Netzstruktur)</b>	
	▼ Dämmdicke ▼	▼ Größe m ▼	▼ m <sup>2</sup> ▼	▼ Größe m ▼	▼ m <sup>2</sup> ▼
K-FLEX® ECO - Platten	10	20 x 1	20	20 x 1	20
	13	14 x 1	14	14 x 1	14
	19	10 x 1	10	10 x 1	10
	25	8 x 1	8	8 x 1	8
	32	6 x 1	6	6 x 1	6
	40	4 x 1	4	-	-
	50	4 x 1	4	-	-





**K-FLEX® ECO ► SCHLÄUCHE 2 M**

**DÄMMDICKE 9 MM**

KUPFERROHR CU			EISENROHR FE			Dimension		Artikelnummer	Bestellnummer	m/Karton	EUR/m
Außen-ø (mm)	Nennweite DN	Zoll	Außen-ø (mm)	Nennweite DN	(mm)						
10	8	1/8"	10,2	6	9	10	09010215582	ECO09-010	266	5,13	
12	10				9	12	09012215582	ECO09-012	234	5,41	
15	10	1/4"	13,5	8	9	15	09015215582	ECO09-015	192	5,95	
18	15	3/8"	17,2	10	9	18	09018215582	ECO09-018	166	6,33	
22	20	1/2"	21,3	15	9	22	09022215582	ECO09-022	136	7,00	
28	25	3/4"	26,9	20	9	28	09028215582	ECO09-028	98	7,90	
35	32	1"	33,7	25	9	35	09035215582	ECO09-035	76	8,89	
42	40	1+1/4"	42,4	32	9	42	09042215582	ECO09-042	60	10,25	
		1+1/2"	48,3	40	9	48	09048215582	ECO09-048	50	11,85	
54	50		54		9	54	09054215582	ECO09-054	46	13,86	
					9	57	09057215582	ECO09-057	46	15,84	
		2"	60,3	50	9	60	09060215582	ECO09-060	46	15,99	
64			63,5		9	64	09064215582	ECO09-064	46	19,38	
76,1	65	2+1/2"	76,1	65	9	76	09076215582	ECO09-076	40	20,38	
88,9	80	3"	88,9	80	9	89	09089215582	ECO09-089	36	20,82	
		3+1/2"	101,6		9	102	09102215582	ECO09-102	22	23,63	
114	100	4"	114,3	100	9	114	09114215582	ECO09-114	22	25,20	

**DÄMMDICKE 13 MM**

KUPFERROHR CU			EISENROHR FE			Dimension		Artikelnummer	Bestellnummer	m/Karton	EUR/m
Außen-ø (mm)	Nennweite DN	Zoll	Außen-ø (mm)	Nennweite DN	(mm)						
10	8	1/8"	10,2	6	13	10	13010215582	ECO13-010	172	7,56	
12	10				13	12	13012215582	ECO13-012	162	7,97	
15	10	1/4"	13,5	8	13	15	13015215582	ECO13-015	136	9,01	
18	15	3/8"	17,2	10	13	18	13018215582	ECO13-018	118	9,77	
22	20	1/2"	21,3	15	13	22	13022215582	ECO13-022	98	10,62	
28	25	3/4"	26,9	20	13	28	13028215582	ECO13-028	78	11,50	
35	32	1"	33,7	25	13	35	13035215582	ECO13-035	58	13,92	
42	40	1+1/4"	42,4	32	13	42	13042215582	ECO13-042	48	15,63	
		1+1/2"	48,3	40	13	48	13048215582	ECO13-048	40	18,78	
54	50		54		13	54	13054215582	ECO13-054	34	22,54	
					13	57	13057215582	ECO13-057	32	24,77	
		2"	60,3	50	13	60	13060215582	ECO13-060	32	24,81	
76,1	65	2+1/2"	76,1	65	13	76	13076215582	ECO13-076	26	31,29	
88,9	80	3"	88,9	80	13	89	13089215582	ECO13-089	24	37,39	

**DÄMMDICKE 19 MM**

KUPFERROHR CU			EISENROHR FE			Dimension		Artikelnummer	Bestellnummer	m/Karton	EUR/m
Außen-ø (mm)	Nennweite DN	Zoll	Außen-ø (mm)	Nennweite DN	(mm)						
10	8	1/8"	10,2	6	19	10	19010215582	ECO19-010	98	13,09	
12	10				19	12	19012215582	ECO19-012	88	13,80	
15	10	1/4"	13,5	8	19	15	19015215582	ECO19-015	78	16,76	
18	15	3/8"	17,2	10	19	18	19018215582	ECO19-018	72	17,20	
22	20	1/2"	21,3	15	19	22	19022215582	ECO19-022	64	19,72	
28	25	3/4"	26,9	20	19	28	19028215582	ECO19-028	48	23,39	
35	32	1"	33,7	25	19	35	19035215582	ECO19-035	36	27,10	
42	40	1+1/4"	42,4	32	19	42	19042215582	ECO19-042	32	30,67	
		1+1/2"	48,3	40	19	48	19048215582	ECO19-048	24	37,62	
54	50		54		19	54	19054215582	ECO19-054	24	42,34	
					19	57	19057215582	ECO19-057	22	47,35	
		2"	60,3	50	19	60	19060215582	ECO19-060	22	47,48	
70			70		19	70	19070215582	ECO19-070	18	54,44	
76,1	65	2+1/2"	76,1	65	19	76	19076215582	ECO19-076	18	58,69	
88,9	80	3"	88,9	80	19	89	19089215582	ECO19-089	14	64,93	
114	100	4"	114,3	100	19	114	19114215582	ECO19-114	12	93,84	
159	150		160		19	160	19160215582	ECO19-160	8	139,81	

Toleranzen: siehe Informationsseiten am Anfang dieser Preisliste.

**K-FLEX® ECO ▶ SCHLÄUCHE 2 M**
**DÄMMDICKE 25 MM**

KUPFERROHR CU			EISENROHR FE							
Außen-ø ▼ (mm) ▼	Nennweite ▼ DN ▼	Zoll ▼	Außen-ø ▼ (mm) ▼	Nennweite ▼ DN ▼	Dimension ▼ (mm) ▼		▼ Artikelnummer ▼	▼ Bestellnummer ▼	▼ m/Karton ▼	▼ EUR/m ▼
15	10	1/4"	13,5	8	25	15	25015215582	EC025-015	52	26,74
22	20	1/2"	21,3	15	25	22	25022215582	EC025-022	42	26,74
28	25	3/4"	26,9	20	25	28	25028215582	EC025-028	40	31,28
35	32	1"	33,7	25	25	35	25035215582	EC025-035	24	34,38
42	40	1+1/4"	42,4	32	25	42	25042215582	EC025-042	22	43,14
		1+1/2"	48,3	40	25	48	25048215582	EC025-048	18	50,54
54	50		54		25	54	25054215582	EC025-054	16	56,79
		2"	60,3	50	25	60	25060215582	EC025-060	12	62,38
70			70		25	70	25070215582	EC025-070	12	64,35
76,1	65	2+1/2"	76,1	65	25	76	25076215582	EC025-076	10	73,42
88,9	80	3"	88,9	80	25	89	25089215582	EC025-089	8	81,89
114	100	4"	114,3	100	25	114	25114215582	EC025-114	6	118,74

**DÄMMDICKE 32 MM**

KUPFERROHR CU			EISENROHR FE							
Außen-ø ▼ (mm) ▼	Nennweite ▼ DN ▼	Zoll ▼	Außen-ø ▼ (mm) ▼	Nennweite ▼ DN ▼	Dimension ▼ (mm) ▼		▼ Artikelnummer ▼	▼ Bestellnummer ▼	▼ m/Karton ▼	▼ EUR/m ▼
22	20	1/2"	21,3	15	32	22	32022215582	EC032-022	32	51,09
28	25	3/4"	26,9	20	32	28	32028215582	EC032-028	24	55,53
35	32	1"	33,7	25	32	35	32035215582	EC032-035	22	61,09
42	40	1+1/4"	42,4	32	32	42	32042215582	EC032-042	16	66,00
		1+1/2"	48,3	40	32	48	32048215582	EC032-048	14	71,11
54	50		54		32	54	32054215582	EC032-054	12	74,01
		2"	60,3	50	32	60	32060215582	EC032-060	10	79,89
76,1	65	2+1/2"	76,1	65	32	76	32076215582	EC032-076	8	96,14
88,9	80	3"	88,9	80	32	89	32089215582	EC032-089	8	107,57
114	100	4"	114,3	100	32	114	32114215582	EC032-114	6	193,89

**DÄMMDICKE 40 MM**

KUPFERROHR CU			EISENROHR FE							
Außen-ø ▼ (mm) ▼	Nennweite ▼ DN ▼	Zoll ▼	Außen-ø ▼ (mm) ▼	Nennweite ▼ DN ▼	Dimension ▼ (mm) ▼		▼ Artikelnummer ▼	▼ Bestellnummer ▼	▼ m/Karton ▼	▼ EUR/m ▼
22	20	1/2"	21,3	15	40	22	40022215582	EC040-022	22	69,32
28	25	3/4"	26,9	20	40	28	40028215582	EC040-028	16	75,36
35	32	1"	33,7	25	40	35	40035215582	EC040-035	16	82,91
42	40	1+1/4"	42,4	32	40	42	40042215582	EC040-042	16	89,55
		1+1/2"	48,3	40	40	48	40048215582	EC040-048	12	96,50
		2"	60,3	50	40	60	40060215582	EC040-060	10	108,39
76,1	65	2+1/2"	76,1	65	40	76	40076215582	EC040-076	10	122,41
88,9	80	3"	88,9	80	40	89	40089215582	EC040-089	10	136,82
114	100	4"	114,3	100	40	114	40114215582	EC040-114	6	246,62

Toleranzen: siehe Informationsseiten am Anfang dieser Preisliste.



K-FLEX® ECO ► PLATTEN (HALOGENFREI)

K-FLEX® ECO ► PLATTEN ENDLOS, 1 M BREIT					
K-FLEX® ECO ENDLOSPLATTEN - BREITE 1 M					
Dämmdicke ▼ (mm) ▼	Breite ▼ (mm) ▼	▼ Artikelnummer ▼	▼ Bestellnummer ▼	▼ m²/Karton ▼	▼ EUR/m² ▼
6	1000	80006210182C	EC006E	30	76,06
10	1000	80010210182C	EC010E	20	88,34
13	1000	80013210182C	EC013E	14	108,29
19	1000	80019210182C	EC019E	10	153,31
25	1000	80025210182C	EC025E	8	199,44
32	1000	80032210182C	EC032E	6	234,49
40	1000	80040210182C	EC040E	4	269,64
K-FLEX® ECO ENDLOSPLATTEN, SELBSTKLEBEND - BREITE 1 M					
Dämmdicke ▼ (mm) ▼	Breite ▼ (mm) ▼	▼ Artikelnummer ▼	▼ Bestellnummer ▼	▼ m²/Karton ▼	▼ EUR/m² ▼
6	1000	80106210182C	EC006EA	30	94,60
10	1000	80110210182C	EC010EA	20	112,58
13	1000	80113210182C	EC013EA	14	132,52
19	1000	80119210182C	EC019EA	10	177,54
25	1000	80125210182C	EC025EA	8	223,67
32	1000	80132210182C	EC032EA	6	258,70
40	1000	80140210182C	EC040EA	4	297,51



**REFERENZEN** ▶  
ECO

Malpensa: Hangar und Cargo City



# **K-FLEX®**

## **ECO ALU NET**



**Neu!**

### K-FLEX® ECO ALU NET

- ▶ Geschlossenzelliger, halogenfreier Elastomerschaum, der speziell für Schiffsanwendungen entwickelt wurde: CE-MARINE (Bureau Veritas)
- ▶ Formuliert und hergestellt ohne Verwendung von Halogenen
- ▶ Hohe Beständigkeit gegen Wasserdampfdiffusion
- ▶ Temperaturbereich von -40 °C bis +120 °C

## TECHNISCHE DATEN

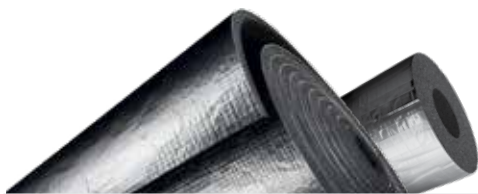

K-FLEX® ECO ALU NET ► TECHNISCHE DATEN		
▼ Eigenschaft ▼	▼ Werte ▼	▼ Referenzstd. ▼
Temperaturbereich	von -40 °C* bis +120 °C	EN 14706
Wärmeleitfähigkeit $\lambda$ W/(m•K)	-20 °C = 0,036 0 °C = 0,038 +20 °C = 0,040 +40 °C = 0,042	EN 12667 EN ISO 8497
Korrosionsrisiko	pH neutral (7)	EN 13468
Wasserdurchlässigkeit	WS < 0.1%	EN 13472
Wasserdampf-Diffusionswiderstand $\mu$	$\geq 30.000$	EN 12086
Ökologische Daten	halogen-, PVC-, CFK-,HCFK und formaldehyd-frei	
Marine Zulassungen	CE-MARINE (Bureau Veritas) IMO Resolution - Lloyd's Register	
Brandschutzanforderungen für den Schiffsbau	MSC 307(88)	

\* Für Temperaturen unter -40 °C wenden Sie sich bitte an unsere technische Abteilung.  
K-FLEX® behält sich das Recht vor, die Daten und die technischen Eigenschaften ohne Vorankündigung zu ändern.

## BASIS-PRODUKTPALETTE

K-FLEX® ECO ALU NET ist ein geschlossenzelliges Elastomer-Isolierprodukt, das speziell für marine Anwendungen entwickelt wurde.

Das halogen-, PVC-, FCKW-, HCFC- und formaldehydfreie Isolier-Material (K-FLEX® ECO) sorgt für eine signifikante Senkung des Energieverbrauchs, während gleichzeitig die Umwelt geschützt wird. Dämpfe, die durch einen Brand entstehen können, werden Dank der speziellen Material-Zusammensetzung durchsichtiger und weniger aggressiv.

Das K-FLEX® ECO ALU NET ist außerdem von einer schützenden Aluminiumfolie umgeben und mit Glasfasergewebe verstärkt. Dieser zusätzliche Schutz verleiht der Isolierung eine weitere effektive Barriere gegen das Eindringen von Wasserdampf und garantiert dem System bei richtiger Installation somit eine besonders lange Haltbarkeit.

Gleichzeitig bietet er einen hervorragenden mechanischen Schutz vor Oberflächenbeschädigungen sowie Meeres- und Wittereinwirkungen und ermöglicht eine besonders einfache Installation und Wartung.



K-FLEX® ECO ALU NET ▶ PRODUKTPALETTE			
	▼ Länge ▼	▼ Dämmdicke ▼	▼ Innendurchmesser ▼
K-FLEX® ECO ALU NET - Schläuche	1 m	13-19-25-32 mm	von 12 bis 114 mm
	▼ Dämmdicke ▼	▼ Höhe ▼	
K-FLEX® ECO ALU NET - Platten	3-6-9-13-19-25 mm	1000 mm	
K-FLEX® ECO ALU NET - Platten selbstklebend	3-6-9-13-19-25 mm	1000 mm	

## TOEBEHÖREN



K-FLEX® ECO ALU NET  
Rohrträger



K-FLEX® ECO ALU NET  
Isoliertape

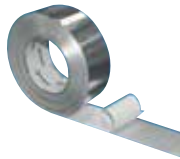

K-FLEX® ALU NET Tape



K-FLEX® Kleber



Seewasserbeständige Versiegelung

## K-FLEX® ECO ALU ROHRTRÄGER



- ▶ Nachweislich sind ungedämmte Rohrträger bei isolierten Rohrsystemen eine Kältebrücke, deren Wirkung oftmals unterschätzt wird.
- ▶ Die K-FLEX® ECO ALU ROHRTRÄGER bieten bei allen mit K-FLEX® ECO ALU NET gedämmten Rohrleitungen eine einfache Lösung für dieses Problem und sind somit ein wertvolles Hilfsmittel bei allen Schiffsinstallationen.

Die K-FLEX® ECO ALU-ROHRTRÄGER wurden speziell für maritime Anwendungen entwickelt. Sie verhindern mögliche Kältebrücken an Verbindungspunkten zwischen Rohrisolierung und Befestigung und gewährleisten durch eine perfekte Isolierung der Rohrleitung eine etwaige Kondensation.

Durch die stoßabsorbierende Wirkung werden Vibrationen und Schwingungen der Rohrleitung zusätzlich kompensiert.

Die spezielle Verwendung verschiedener Schichten der verwendeten Materialien ergeben einen idealen Rohrträger für die Verwendung mit K-FLEX® ECO ALU NET – welches die gleiche hohe Isolierleistung garantiert. Zertifiziert für den Einsatz auf See ist es somit möglich, ein fugenloses Dämmsystem sogar an den Befestigungspunkten zu erhalten.



K-FLEX® ECO ALU NET ► OFFENE SCHLÄUCHE

K-FLEX® ECO ALU NET ► OFFENE SCHLÄUCHE

SCHLÄUCHE 1 M

KUPFERROHR CU		EISENROHR FE			DÄMMDICKE 13 MM					
Außen-ø (mm)	Nennweite DN	Zoll	Außen-ø (mm)	Nennweite DN	Dimension (mm)		Artikelnummer	Bestellnummer	m/Karton	EUR/m
12	10				13	12	13012213782AN	ECO13-012/ALUNET/OPEN	73	10,58
15	10	1/4"	13,5	8	13	15	13015213782AN	ECO13-015/ALUNET/OPEN	73	10,65
18	15	3/8"	17,2	10	13	18	13018213782AN	ECO13-018/ALUNET/OPEN	62	10,96
22	20	1/2"	21,3	15	13	22	13022213782AN	ECO13-022/ALUNET/OPEN	58	11,88
28	25	3/4"	26,9	20	13	28	13028213782AN	ECO13-028/ALUNET/OPEN	43	12,50
35	32	1"	33,7	25	13	35	13035213782AN	ECO13-035/ALUNET/OPEN	31	13,79
42	40	1+1/4"	42,4	32	13	42	13042213782AN	ECO13-042/ALUNET/OPEN	27	14,96
		1+1/2"	48,3	40	13	48	13048213782AN	ECO13-048/ALUNET/OPEN	21	18,11
54	50		54		13	54	13054213782AN	ECO13-054/ALUNET/OPEN	20	18,66
		2"	60,3	50	13	60	13060213782AN	ECO13-060/ALUNET/OPEN	18	21,17
76,1	65	2+1/2"	76,1	65	13	76	13076213782AN	ECO13-076/ALUNET/OPEN	12	24,84
88,9	80	3"	88,9	80	13	89	13089213782AN	ECO13-089/ALUNET/OPEN	12	26,69

KUPFERROHR CU		EISENROHR FE			DÄMMDICKE 19 MM					
Außen-ø (mm)	Nennweite DN	Zoll	Außen-ø (mm)	Nennweite DN	Dimension (mm)		Artikelnummer	Bestellnummer	m/Karton	EUR/m
12	10				19	12	19012213782AN	ECO19-012/ALUNET/OPEN	56	13,70
15	10	1/4"	13,5	8	19	15	19015213782AN	ECO19-015/ALUNET/OPEN	47	13,80
18	15	3/8"	17,2	10	19	18	19018213782AN	ECO19-018/ALUNET/OPEN	42	14,80
22	20	1/2"	21,3	15	19	22	19022213782AN	ECO19-022/ALUNET/OPEN	33	17,54
28	25	3/4"	26,9	20	19	28	19028213782AN	ECO19-028/ALUNET/OPEN	27	18,28
35	32	1"	33,7	25	19	35	19035213782AN	ECO19-035/ALUNET/OPEN	21	21,43
42	40	1+1/4"	42,4	32	19	42	19042213782AN	ECO19-042/ALUNET/OPEN	20	21,81
		1+1/2"	48,3	40	19	48	19048213782AN	ECO19-048/ALUNET/OPEN	15	24,75
54	50		54		19	54	19054213782AN	ECO19-054/ALUNET/OPEN	15	27,30
		2"	60,3	50	19	60	19060213782AN	ECO19-060/ALUNET/OPEN	15	28,67
76,1	65	2+1/2"	76,1	65	19	76	19076213782AN	ECO19-076/ALUNET/OPEN	11	41,07
88,9	80	3"	88,9	80	19	89	19089213782AN	ECO19-089/ALUNET/OPEN	9	43,40
114	100	4"	114,3	100	19	114	19114213782AN	ECO19-114/ALUNET/OPEN	6	62,04

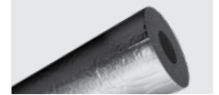

**K-FLEX® ECO ALU NET ▶ OFFENE SCHLÄUCHE**

**K-FLEX® ECO ALU NET ▶ OFFENE SCHLÄUCHE**
**SCHLÄUCHE 1 M**

KUPFERROHR CU			EISENROHR FE		DÄMMDICKE 25 MM					
Außen- $\phi$ (mm)	Nennweite DN	Zoll	Außen- $\phi$ (mm)	Nennweite DN	Dimension (mm)		Artikelnummer	Bestellnummer	m/Karton	EUR/m
22	20	1/2"	21,3	15	25	22	25022213782AN	ECO25-022/ALUNET/OPEN	27	27,45
28	25	3/4"	26,9	20	25	28	25028213782AN	ECO25-028/ALUNET/OPEN	22	28,72
35	32	1"	33,7	25	25	35	25035213782AN	ECO25-035/ALUNET/OPEN	16	31,16
42	40	1+1/4"	42,4	32	25	42	25042213782AN	ECO25-042/ALUNET/OPEN	15	40,29
		1+1/2"	48,3	40	25	48	25048213782AN	ECO25-048/ALUNET/OPEN	12	43,35
54	50		54		25	54	25054213782AN	ECO25-054/ALUNET/OPEN	11	44,35
		2"	60,3	50	25	60	25060213782AN	ECO25-060/ALUNET/OPEN	9	46,06
					25	75	25075213782AN	ECO25-075/ALUNET/OPEN	8	67,65
88,9	80	3"	88,9	80	25	89	25089213782AN	ECO25-089/ALUNET/OPEN	6	75,91
114	100	4"	114,3	100	25	114	25114213782AN	ECO25-114/ALUNET/OPEN	3	90,96

KUPFERROHR CU			EISENROHR FE		DÄMMDICKE 32 MM					
Außen- $\phi$ (mm)	Nennweite DN	Zoll	Außen- $\phi$ (mm)	Nennweite DN	Dimension (mm)		Artikelnummer	Bestellnummer	m/Karton	EUR/m
22	20	1/2"	21,3	15	32	22	32022213782AN	ECO32-022/ALUNET/OPEN	15	36,25
28	25	3/4"	26,9	20	32	28	32028213782AN	ECO32-028/ALUNET/OPEN	12	37,87
35	32	1"	33,7	25	32	35	32035213782AN	ECO32-035/ALUNET/OPEN	11	40,99
42	40	1+1/4"	42,4	32	32	42	32042213782AN	ECO32-042/ALUNET/OPEN	11	52,68
		1+1/2"	48,3	40	32	48	32048213782AN	ECO32-048/ALUNET/OPEN	9	56,60
54	50		54		32	54	32054213782AN	ECO32-054/ALUNET/OPEN	8	57,87
		2"	60,3	50	32	60	32060213782AN	ECO32-060/ALUNET/OPEN	8	60,05
76,1	65	2+1/2"	76,1	65	32	76	32076213782AN	ECO32-076/ALUNET/OPEN	6	87,70
88,9	80	3"	88,9	80	32	89	32089213782AN	ECO32-089/ALUNET/OPEN	4	98,27
114	100	4"	114,3	100	32	114	32114213782AN	ECO32-114/ALUNET/OPEN	3	117,54

K-FLEX® K-FLEX® ECO ALU NET

**K-FLEX® ECO ALU NET ▶ ABDECKUNGS- UND UMBAUINIE**

**02**
**K-FLEX® ECO ALU NET ▶ ABDECKUNGS- UND UMBAUINIE**
**K-FLEX® ECO ALU NET PLATTEN, ENDLOS**
**1 M BREIT**

Dämmdicke (mm)	Breite (mm)	Artikelnummer	Bestellnummer	m <sup>2</sup> /Karton	EUR/m <sup>2</sup>
3	1000	80603210182AN	ECO03E/ALUNET	30	46,02

**K-FLEX® ECO ALU NET PLATTEN, ENDLOS, SELBSTKLEBEND**
**1 M BREIT**

Dämmdicke (mm)	Breite (mm)	Artikelnummer	Bestellnummer	m <sup>2</sup> /Karton	EUR/m <sup>2</sup>
3	1000	80303210182AN	ECO03EA/ALUNET	30	54,72



K-FLEX® ECO ALU NET ► PLATTEN

K-FLEX® ECO ALU NET ► PLATTEN

K-FLEX® ECO ALU NET PLATTEN, ENDLOS

1 M BREIT

Dämmdicke ▼ (mm) ▼	Breite ▼ (mm) ▼	▼ Artikelnummer ▼	▼ Bestellnummer ▼	▼ m <sup>2</sup> /Karton ▼	▼ EUR/m <sup>2</sup> ▼
3	1000	80603210182AN	ECO03E/ALUNET	30	46,02
6	1000	80606210182AN	ECO06E/ALUNET	15	52,30
10	1000	80610210182AN	ECO10E/ALUNET	10	61,14
13	1000	80613210182AN	ECO13E/ALUNET	8	77,22
19	1000	80619210182AN	ECO19E/ALUNET	6	99,35
25	1000	80625210182AN	ECO25E/ALUNET	4	134,24
32	1000	80632210182AN	ECO32E/ALUNET	3	169,13

K-FLEX® ECO ALU NET PLATTEN, ENDLOS, SELBSTKLEBEND

1 M BREIT

Dämmdicke ▼ (mm) ▼	Breite ▼ (mm) ▼	▼ Artikelnummer ▼	▼ Bestellnummer ▼	▼ m <sup>2</sup> /Karton ▼	▼ EUR/m <sup>2</sup> ▼
3	1000	80303210182AN	ECO03EA/ALUNET	30	54,72
6	1000	80306210182AN	ECO06EA/ALUNET	15	60,81
10	1000	80310210182AN	ECO10EA/ALUNET	10	70,64
13	1000	80313210182AN	ECO13EA/ALUNET	8	89,72
19	1000	80319210182AN	ECO19EA/ALUNET	6	109,79
25	1000	80325210182AN	ECO25EA/ALUNET	4	144,28
32	1000	80332210182AN	ECO32EA/ALUNET	3	182,78

**K-FLEX® ECO ALU NET**  
 Für vorgefertigte Formzuschnitte und weitere Informationen, kontaktieren Sie uns über [sales-dach@kflex.com](mailto:sales-dach@kflex.com)

**K-FLEX® ECO ALU NET ▶ ROHRTRÄGER**

KUPFERROHR CU			EISENROHR FE			DÄMMDICKE 13 MM				
Außen-ø ▼ (mm) ▼	Nennweite ▼ DN ▼	Zoll ▼	Außen-ø ▼ (mm) ▼	Nennweite ▼ DN ▼	Rohrträger Best. Nr. ▼	Artikelnummer ▼	Bestellnummer ▼	Stk/Karton ▼	EUR/Stk ▼	
10	8	1/8"	10,2	6	13	10	85SULB13010AN	SU-ECO13-010/ALUNET	50*	51,34
12	10				13	12	85SULB13012AN	SU-ECO13-012/ALUNET	50*	Auf Anfrage
15	10	1/4"	13,5	8	13	15	85SULB13015AN	SU-ECO13-015/ALUNET	40	Auf Anfrage
18	15	3/8"	17,2	10	13	18	85SULB13018AN	SU-ECO13-018/ALUNET	32	Auf Anfrage
22	20	1/2"	21,3	15	13	22	85SULB13022AN	SU-ECO13-022/ALUNET	32	Auf Anfrage
28	25	3/4"	26,9	20	13	28	85SULB13028AN	SU-ECO13-028/ALUNET	40	Auf Anfrage
35	32	1"	33,7	25	13	35	85SULB13035AN	SU-ECO13-035/ALUNET	30	Auf Anfrage
42	40	1+1/4"	42,4	32	13	42	85SULB13042AN	SU-ECO13-042/ALUNET	46	Auf Anfrage
		1+1/2"	48,3	40	13	48	85SULB13048AN	SU-ECO13-048/ALUNET	34	Auf Anfrage
54	50		54		13	54	85SULB13054AN	SU-ECO13-054/ALUNET	32	Auf Anfrage
					13	57	85SULB13057AN	SU-ECO13-057/ALUNET	28	Auf Anfrage
		2"	60,3	50	13	60	85SULB13060AN	SU-ECO13-060/ALUNET	56	Auf Anfrage
64			63,5		13	64	85SULB13064AN	SU-ECO13-064/ALUNET	48	Auf Anfrage
70			70		13	70	85SULB13070AN	SU-ECO13-070/ALUNET	44	Auf Anfrage
76,1	65	2+1/2"	76,1	65	13	76	85SULB13076AN	SU-ECO13-076/ALUNET	40	Auf Anfrage
88,9	80	3"	88,9	80	13	89	85SULB13089AN	SU-ECO13-089/ALUNET	30	Auf Anfrage
		3+1/2"	101,6		13	102	85SULB13102AN	SU-ECO13-102/ALUNET	22	Auf Anfrage
108	100		108		13	108	85SULB13108AN	SU-ECO13-108/ALUNET	22	Auf Anfrage
114	100	4"	114,3	100	13	114	85SULB13114AN	SU-ECO13-114/ALUNET	18	Auf Anfrage
133	125		133		13	133	85SULB13133AN	SU-ECO13-133/ALUNET	14	Auf Anfrage
		5"	139,7	125	13	140	85SULB13140AN	SU-ECO13-140/ALUNET	14	Auf Anfrage
159	150		160		13	160	85SULB13160AN	SU-ECO13-160/ALUNET	12	Auf Anfrage
					13	168	85SULB13168AN	SU-ECO13-168/ALUNET	12	Auf Anfrage
		8"	219	200	13	219	85SULB13219AN	SU-ECO13-219/ALUNET	4*	Auf Anfrage
		10"	273		13	273	85SULB13273AN	SU-ECO13-273/ALUNET	4*	Auf Anfrage

KUPFERROHR CU			EISENROHR FE			DÄMMDICKE 19 MM				
Außen-ø ▼ (mm) ▼	Nennweite ▼ DN ▼	Zoll ▼	Außen-ø ▼ (mm) ▼	Nennweite ▼ DN ▼	Rohrträger Best. Nr. ▼	Artikelnummer ▼	Bestellnummer ▼	Stk/Karton ▼	EUR/Stk ▼	
10	8	1/8"	10,2	6	19	10	85SULB19010AN	SU-ECO19-010/ALUNET	32*	Auf Anfrage
12	10				19	12	85SULB19012AN	SU-ECO19-012/ALUNET	28*	Auf Anfrage
15	10	1/4"	13,5	8	19	15	85SULB19015AN	SU-ECO19-015/ALUNET	22	Auf Anfrage
18	15	3/8"	17,2	10	19	18	85SULB19018AN	SU-ECO19-018/ALUNET	20	Auf Anfrage
22	20	1/2"	21,3	15	19	22	85SULB19022AN	SU-ECO19-022/ALUNET	32	Auf Anfrage
28	25	3/4"	26,9	20	19	28	85SULB19028AN	SU-ECO19-028/ALUNET	24	Auf Anfrage
35	32	1"	33,7	25	19	35	85SULB19035AN	SU-ECO19-035/ALUNET	38	Auf Anfrage
42	40	1+1/4"	42,4	32	19	42	85SULB19042AN	SU-ECO19-042/ALUNET	32	Auf Anfrage
		1+1/2"	48,3	40	19	48	85SULB19048AN	SU-ECO19-048/ALUNET	28	Auf Anfrage
54	50		54		19	54	85SULB19054AN	SU-ECO19-054/ALUNET	48	Auf Anfrage
					19	57	85SULB19057AN	SU-ECO19-057/ALUNET	48	Auf Anfrage
		2"	60,3	50	19	60	85SULB19060AN	SU-ECO19-060/ALUNET	44	Auf Anfrage
64			63,5		19	64	85SULB19064AN	SU-ECO19-064/ALUNET	40	Auf Anfrage
70			70		19	70	85SULB19070AN	SU-ECO19-070/ALUNET	30	Auf Anfrage
76,1	65	2+1/2"	76,1	65	19	76	85SULB19076AN	SU-ECO19-076/ALUNET	30	Auf Anfrage
88,9	80	3"	88,9	80	19	89	85SULB19089AN	SU-ECO19-089/ALUNET	26	Auf Anfrage
		3+1/2"	101,6		19	102	85SULB19102AN	SU-ECO19-0102/ALUNET	22	Auf Anfrage
108	100		108		19	108	85SULB19108AN	SU-ECO19-0108/ALUNET	18	Auf Anfrage
114	100	4"	114,3	100	19	114	85SULB19114AN	SU-ECO19-0114/ALUNET	16	Auf Anfrage
133	125		133		19	133	85SULB19133AN	SU-ECO19-0133/ALUNET	12	Auf Anfrage
		5"	139,7	125	19	140	85SULB19140AN	SU-ECO19-0140/ALUNET	12	Auf Anfrage
159	150		160		19	160	85SULB19160AN	SU-ECO19-0160/ALUNET	8	Auf Anfrage
					19	168	85SULB19168AN	SU-ECO19-0168/ALUNET	8	Auf Anfrage
		8"	219	200	19	219	85SULB19219AN	SU-ECO19-0219/ALUNET	4*	Auf Anfrage
		10"	273		19	273	85SULB19273AN	SU-ECO19-0273/ALUNET	2*	Auf Anfrage

Länge des Isolierträgers: 50 mm für Durchmesser < 133 mm und 100 mm für Durchmesser ≥ 133 mm  
 \* Nicht standardmäßige Artikel bereits hergestellt - Andere nicht standardmäßige Artikel können auf Anfrage hergestellt werden



**K-FLEX® ECO ALU NET ► ROHRTRÄGER**

KUPFERROHR CU		EISENROHR FE			DÄMMDICKE 25 MM					
Außen-ø (mm)	Nennweite DN	Zoll	Außen-ø (mm)	Nennweite DN	Rohrträger Best. Nr.	Artikelnummer	Bestellnummer	Stk/Karton	EUR/Stk	
10	8	1/8"	10,2	6	25	10	85SULB25010AN	SU-ECO25-010/ALUNET	32*	Auf Anfrage
12	10				25	12	85SULB25012AN	SU-ECO25-012/ALUNET	28*	Auf Anfrage
15	10	1/4"	13,5	8	25	15	85SULB25015AN	SU-ECO25-015/ALUNET	24	Auf Anfrage
18	15	3/8"	17,2	10	25	18	85SULB25018AN	SU-ECO25-018/ALUNET	24	Auf Anfrage
22	20	1/2"	21,3	15	25	22	85SULB25022AN	SU-ECO25-022/ALUNET	38	Auf Anfrage
28	25	3/4"	26,9	20	25	28	85SULB25028AN	SU-ECO25-028/ALUNET	32	Auf Anfrage
35	32	1"	33,7	25	25	35	85SULB25035AN	SU-ECO25-035/ALUNET	26	Auf Anfrage
42	40	1+1/4"	42,4	32	25	42	85SULB25042AN	SU-ECO25-042/ALUNET	22	Auf Anfrage
		1+1/2"	48,3	40	25	48	85SULB25048AN	SU-ECO25-048/ALUNET	44	Auf Anfrage
54	50		54		25	54	85SULB25054AN	SU-ECO25-054/ALUNET	40	Auf Anfrage
					25	57	85SULB25057AN	SU-ECO25-057/ALUNET		Auf Anfrage
		2"	60,3	50	25	60	85SULB25060AN	SU-ECO25-060/ALUNET	36	Auf Anfrage
64			63,5		25	64	85SULB25064AN	SU-ECO25-064/ALUNET	30	Auf Anfrage
70			70		25	70	85SULB25070AN	SU-ECO25-070/ALUNET	28	Auf Anfrage
76,1	65	2+1/2"	76,1	65	25	76	85SULB25076AN	SU-ECO25-076/ALUNET	24	Auf Anfrage
88,9	80	3"	88,9	80	25	89	85SULB25089AN	SU-ECO25-089/ALUNET	22	Auf Anfrage
		3+1/2"	101,6		25	102	85SULB25102AN	SU-ECO25-102/ALUNET		Auf Anfrage
108	100		108		25	108	85SULB25108AN	SU-ECO25-108/ALUNET	16	Auf Anfrage
114	100	4"	114,3	100	25	114	85SULB25114AN	SU-ECO25-114/ALUNET	12	Auf Anfrage
133	125		133		25	133	85SULB25133AN	SU-ECO25-133/ALUNET	12	Auf Anfrage
		5"	139,7	125	25	140	85SULB25140AN	SU-ECO25-140/ALUNET	12	Auf Anfrage
159	150		160		25	160	85SULB25160AN	SU-ECO25-160/ALUNET	8	Auf Anfrage
					25	168	85SULB25168AN	SU-ECO25-168/ALUNET	6	Auf Anfrage
		8"	219	200	25	219	85SULB25219AN	SU-ECO25-219/ALUNET	4	Auf Anfrage
		10"	273		25	273	85SULB25273AN	SU-ECO25-273/ALUNET	2	Auf Anfrage

KUPFERROHR CU		EISENROHR FE			DÄMMDICKE 32 MM					
Außen-ø (mm)	Nennweite DN	Zoll	Außen-ø (mm)	Nennweite DN	Rohrträger Best. Nr.	Artikelnummer	Bestellnummer	Stk/Karton	EUR/Stk	
10	8	1/8"	10,2	6	32	10	85SULB32010AN	SU-ECO32-010/ALUNET	18	Auf Anfrage
12	10				32	12	85SULB32012AN	SU-ECO32-012/ALUNET	18	Auf Anfrage
15	10	1/4"	13,5	8	32	15	85SULB32015AN	SU-ECO32-015/ALUNET	18	Auf Anfrage
18	15	3/8"	17,2	10	32	18	85SULB32018AN	SU-ECO32-018/ALUNET	28	Auf Anfrage
22	20	1/2"	21,3	15	32	22	85SULB32022AN	SU-ECO32-022/ALUNET	24	Auf Anfrage
28	25	3/4"	26,9	20	32	28	85SULB32028AN	SU-ECO32-028/ALUNET	24	Auf Anfrage
35	32	1"	33,7	25	32	35	85SULB32035AN	SU-ECO32-035/ALUNET	18	Auf Anfrage
42	40	1+1/4"	42,4	32	32	42	85SULB32042AN	SU-ECO32-042/ALUNET	40	Auf Anfrage
		1+1/2"	48,3	40	32	48	85SULB32048AN	SU-ECO32-048/ALUNET	30	Auf Anfrage
54	50		54		32	54	85SULB32054AN	SU-ECO32-054/ALUNET	30	Auf Anfrage
					32	57	85SULB32057AN	SU-ECO32-057/ALUNET	28	Auf Anfrage
		2"	60,3	50	32	60	85SULB32060AN	SU-ECO32-060/ALUNET	26	Auf Anfrage
64			63,5		32	64	85SULB32064AN	SU-ECO32-064/ALUNET	24	Auf Anfrage
70			70		32	70	85SULB32070AN	SU-ECO32-070/ALUNET	22	Auf Anfrage
76,1	65	2+1/2"	76,1	65	32	76	85SULB32076AN	SU-ECO32-076/ALUNET	22	Auf Anfrage
88,9	80	3"	88,9	80	32	89	85SULB32089AN	SU-ECO32-089/ALUNET	16	Auf Anfrage
		3+1/2"	101,6		32	102	85SULB32102AN	SU-ECO32-102/ALUNET	12	Auf Anfrage
108	100		108		32	108	85SULB32108AN	SU-ECO32-108/ALUNET	12	Auf Anfrage
114	100	4"	114,3	100	32	114	85SULB32114AN	SU-ECO32-114/ALUNET	12	Auf Anfrage
133	125		133		32	133	85SULB32133AN	SU-ECO32-133/ALUNET	8	Auf Anfrage
		5"	139,7	125	32	140	85SULB32140AN	SU-ECO32-140/ALUNET	8	Auf Anfrage
159	150		160		32	160	85SULB32160AN	SU-ECO32-160/ALUNET	6	Auf Anfrage
					32	168	85SULB32168AN	SU-ECO32-168/ALUNET	6	Auf Anfrage
		8"	219	200	32	219	85SULB32219AN	SU-ECO32-219/ALUNET	4	Auf Anfrage
		10"	273		32	273	85SULB32273AN	SU-ECO32-273/ALUNET	2	Auf Anfrage

Länge des Isolierträgers: 50 mm für Durchmesser < 133 mm und 100 mm für Durchmesser ≥ 133 mm  
 \* Nicht standardmäßige Artikel bereits hergestellt - Andere nicht standardmäßige Artikel können auf Anfrage hergestellt werden

K-FLEX® ECO ALU NET

02

**K-FLEX® ECO ALU NET ▶ ROHRTRÄGER**

KUPFERROHR CU			EISENROHR FE		DÄMMDICKE 38 MM					
Außen-ø (mm)	Nennweite DN	Zoll	Außen-ø (mm)	Nennweite DN	Rohrträger Best. Nr.	Artikelnummer	Bestellnummer	Stk/Karton	EUR/Stk	
18	15	3/8"	17,2	10	38	18	85SULB38018AN	SU-ECO38-018/ALUNET	-	Auf Anfrage
		2"	60,3	50	38	60	85SULB38060AN	SU-ECO38-060/ALUNET	-	Auf Anfrage
					38	73	85SULB38073AN	SU-ECO38-073/ALUNET	-	Auf Anfrage
76,1	65	2+1/2"	76,1	65	38	76	85SULB38076AN	SU-ECO38-076/ALUNET	-	Auf Anfrage
88,9	80	3"	88,9	80	38	89	85SULB38089AN	SU-ECO38-089/ALUNET	-	Auf Anfrage
114	100	4"	114,3	100	38	114	85SULB38114AN	SU-ECO38-114/ALUNET	-	Auf Anfrage
					38	168	85SULB38168AN	SU-ECO38-168/ALUNET	-	Auf Anfrage

KUPFERROHR CU			EISENROHR FE		DÄMMDICKE 50 MM					
Außen-ø (mm)	Nennweite DN	Zoll	Außen-ø (mm)	Nennweite DN	Rohrträger Best. Nr.	Artikelnummer	Bestellnummer	Stk/Karton	EUR/Stk	
35	32	1"	33,7	25	50	35	85SULB50035AN	SU-ECO50-035/ALUNET	-	Auf Anfrage

Länge des Isolierträgers: 50 mm für Durchmesser < 133 mm und 100 mm für Durchmesser ≥ 133 mm  
 \* Nicht standardmäßige Artikel bereits hergestellt - Andere nicht standardmäßige Artikel können auf Anfrage hergestellt werden

**K-FLEX® ECO ALU Rohrträger**  
 Für vorgefertigte Formzuschnitte und weitere Informationen, kontaktieren Sie uns über [sales-dach@kflex.com](mailto:sales-dach@kflex.com)

K-FLEX® K-FLEX® ECO ALU NET

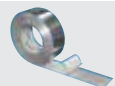
**K-FLEX® ALU NET ▶ TAPES**

02

**K-FLEX® ZUBEHÖR ▶ ALU NET TAPES**

	Breite (mm)	Länge (m)	Rollen/Karton	Artikelnummer	Bestellnummer	EUR/Rolle
KLEBEBAND 25 x 50 ALU NET	50	25	4	85NSAL25050AN	TAPE-2550/ALUNET	Auf Anfrage
KLEBEBAND 25 x 75 ALU NET	75	25	4	85NSAL25075AN	TAPE-2575/ALUNET	Auf Anfrage
KLEBEBAND 25 x 100 ALU NET	100	25	4	85NSAL25100AN	TAPE-25100/ALUNET	Auf Anfrage

**K-FLEX® ECO ALU NET ▶ ELASTOMER-TAPES**

**K-FLEX® ZUBEHÖR ▶ ECO ALU NET ELASTOMER-TAPES**

Dämmdicke (mm)	Länge (m)	Breite (mm)	Rollen/Karton	Artikelnummer	Bestellnummer	EUR/Rolle
3	15	50	12	85NS3B15050AN	TAPE-ECO-1550/ALUNET	51,34

Abgeschirmter Kleber mit Einweg-Schutzfolie. Lieferung: in Kartons



**K-FLEX®**

**H**

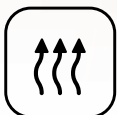
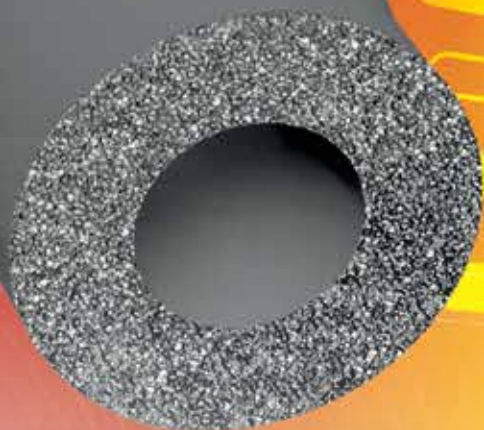



## **K-FLEX® H**

- ▶ Ideal für die Heizungs- und Sanitärtechnik
- ▶ Dämmdicken gemäß GEG
- ▶ Flexibel und leicht zu verarbeiten

### **Montageanleitung**



Passende Ergänzungsprodukte finden Sie u.a. in den Rubriken Tapes und Zubehör.

## GEG HINWEISE

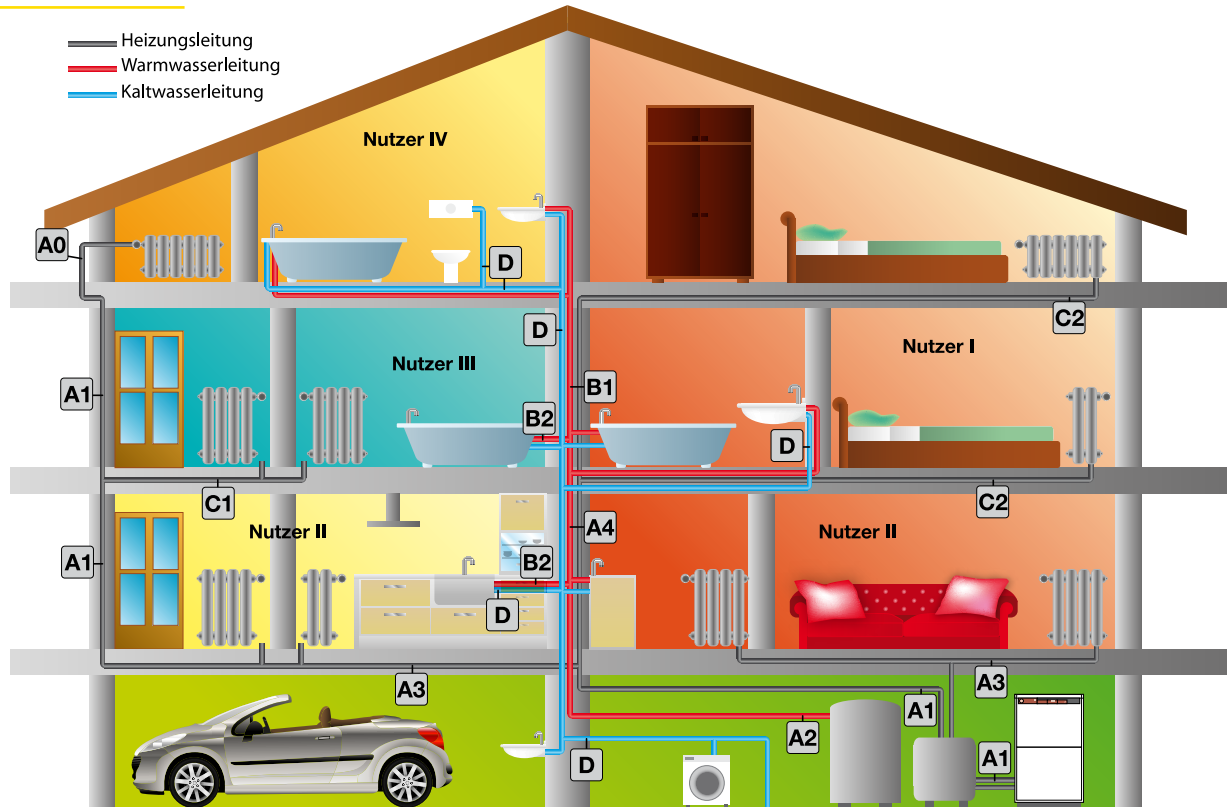

Kennzeichnung	Definition gemäß GEG	was wird isoliert	wo wird isoliert	Isolierstärke
<b>A0</b>	<b>1hh</b>	Warmwasserleitungen/Heizungsleitungen	direkt an der Außenluft angrenzend verlegt	200%
<b>A1</b>	<b>1aa, 1bb, 1cc, 1dd</b>	Leitungen	in Außenwänden, unbeheizten Räumen, Verteilungen in Kellern	100%
<b>A2</b>		Warmwasser-/Zirkulationsleitungen	allgemein und in Kellern mit/ohne elektrische Begleitheizung	100%
<b>A3</b>		Heizungsleitungen	im Fußbodenaufbau in Räumen angrenzend an unbeheizte Räume oder Erdreich/Außenluft, bestimmt für dauerhaften Aufenthalt von Personen	100%
<b>A4</b>		Verteilung	zur Versorgung mehrerer Parteien	100%
<b>B1</b>	<b>1ff</b>	Warmwasserleitungen/Heizungsleitungen	in Bauteilen zwischen beheizten Räumen verschiedener Nutzer	50%
<b>B2</b>	<b>1ee</b>	Warmwasserleitungen/Heizungsleitungen und Armaturen	in Wand- und Deckendurchbrüchen, im Kreuzungsbereich von Leitungen, an Leitungsverbindungsstellen, bei zentralen Leitungsnetzverteilern	50%
<b>C1</b>	<b>1gg</b>	Zentralheizungsleitungen	im Fußbodenaufbau zwischen beheizten Räumen verschiedener Nutzer	6-10 mm
<b>C2</b>	<b>1b, 1c</b>	Zentralheizungsleitungen Warmwasserleitungen	Für Zentralheizungsleitungen, die sich in beheizten Räumen oder in Bauteilen zwischen beheizten Räumen eines Nutzers befinden und deren Wärmeabgabe durch freiliegende Absperrvorrichtungen beeinflusst werden kann, werden keine Anforderungen an die Mindestdicke der Dämmschicht gestellt. Von den Anforderungen an die Dämmschicht sind auch Warmwasserleitungen bis zum Innendurchmesser von 22 mm freigestellt, die weder in den Zirkulationskreislauf einbezogen noch mit elektrischer Begleitheizung ausgestattet sind. Um Körperschall, Knack- und Fließgeräusche und die Erwärmung von anderen Bauteilen zu vermeiden, ist eine Dämmung erforderlich. Empfehlung:	6-10 mm
<b>D</b>	<b>2</b>	Kaltwasserverteilungen, -leitungen, -armaturen von Raumlufttechnik- und Klimakältesystemen	Empfehlung:	6-10 mm

### Vermerk zum 01. November 2020:

Das Gebäudeenergiegesetz (GEG) hat die Energieeinsparverordnung (ENEV) abgelöst. Die Änderungen sind gering und haben keine Auswirkungen auf die Dämmdicken. Die genaue Definition gemäß GEG finden Sie in unserem GEG Haus.

## TECHNISCHE DATEN

K-FLEX® H ▶ ELASTOMER-ISOLIERUNG		
▼ Eigenschaft ▼	▼ Werte ▼	▼ Referenzstd. ▼
Temperaturbereich	Bis +110 °C (selbstklebende Ausführung bis +85°C)	EN 14706 EN 14707
Wärmeleitfähigkeit $\lambda$ W/(m•K)	Dämmdicke $\leq$ 25 mm	EN 12667 EN ISO 8497
	Dämmdicke $>$ 25 mm	
Korrosionsrisiko	pH neutral (7)	EN 13468
Wasserdampf-Diffusionswiderstand $\mu$	$\geq$ 7000	EN 12086
Brandverhalten	Euroclass B <sub>1</sub> -s3,d0	EN 13501-1 BS 476 Deel 6/7
Ökologische Daten	FCKW-HFCKW-frei	

K-FLEX® behält sich das Recht vor, die Daten und die technischen Eigenschaften ohne Vorankündigung zu ändern.

## BASIS-PRODUKTPALETTE

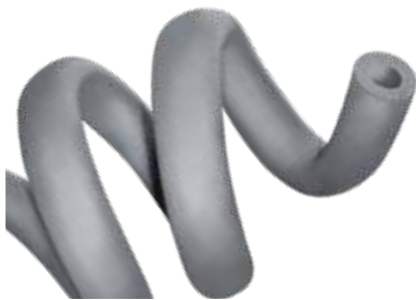

### K-FLEX® H SCHLÄUCHE

Elastomer-Isolierschläuche in der Standardlänge 2 m.

### K-FLEX® H ROLLEN

Die rationellen Endlosschläuche für haustechnische Anlagen.

### K-FLEX® H SELBSTKLEBENDE SCHLÄUCHE

Vorgeschlitzte Isolierschläuche mit Selbstklebebeschichtung und beidseitig komfortabel integrierten, überstehenden Schutzfolien. Selbstklebeschicht mit hoher Klebekraft.

K-FLEX® H Schläuche erfüllen alle Anforderungen der GEG und der DIN 1988/2 und sind fremdüberwacht für den Nachweis der Wärmeleitfähigkeit bei 40 °C Mitteltemperatur. Weiter ist K-FLEX® H emissionsfrei und bleibt auch im Brandfall dioxinfrei (gemessen am Index der Weltgesundheitsorganisation WHO-TEQ < 10µg/kg). Dies stellt einen herausragenden Vorteil des Produkts dar. Mit der erhöhten Anforderung GEG übertreffen Sie die gesetzlichen Mindestanforderungen für mehr Energieeinsparung.

K-FLEX® H ▶ PRODUKTPALETTE			
	▼ Länge ▼	▼ Dämmdicke ▼	▼ Innendurchmesser ▼
K-FLEX® H - Schläuche	2 m	6 mm, 10 mm, 50% GEG und 100% GEG	von 12 bis 114 mm
K-FLEX® H - Schläuche selbstklebend	2 m	6 mm, 10 mm, 50% GEG und 100% GEG	von 12 bis 48 mm
K-FLEX® H - Schläuche Rollen	endlos	10 mm, 13 mm	von 12 bis 28 mm
	▼ Länge ▼	▼ Dämmdicke ▼	▼ Innendurchmesser ▼
K-FLEX® H - Platten	0,5 x 2 m	10 mm, 20 mm	Auf Anfrage



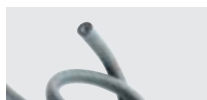

**K-FLEX® H SCHLÄUCHE 2 M**

**ANWENDUNG C+D**

K-FLEX® H Isolierschläuche Dämmdicke 6 mm auf Anfrage

**ANWENDUNG C+D+B (50% GEG - MINDESTANFORDERUNG)**

KUPFERROHR CU			EISENROHR FE								
Außen-ø ▼ (mm) ▼	Nennweite ▼ DN ▼	Zoll ▼	Außen-ø ▼ (mm) ▼	Nennweite ▼ DN ▼	Ist-Dicke ▼ (mm) ▼	Dimension ▼ (mm) ▼		▼ Artikelnummer ▼	▼ Bestellnummer ▼	▼ m/Karton ▼	▼ EUR/m ▼
12	10				9,5	10	12	10012215504	H10-012/N50	180	4,50
15	10	1/4"	13,5	8	9,5	10	15	10015215504	H10-015/N50	150	4,49
18	15	3/8"	17,2	10	10	10	18	10018215504	H10-018/N50	130	4,68
22	20	1/2"	21,3	15	10	10	22	10022215504	H10-022/N50	100	5,09
28	25	3/4"	26,9	20	10,5	10	28	10028215504	H10-028/N50	80	6,07

**ANWENDUNG C+D**

KUPFERROHR CU			EISENROHR FE								
Außen-ø ▼ (mm) ▼	Nennweite ▼ DN ▼	Zoll ▼	Außen-ø ▼ (mm) ▼	Nennweite ▼ DN ▼	Ist-Dicke ▼ (mm) ▼	Dimension ▼ (mm) ▼		▼ Artikelnummer ▼	▼ Bestellnummer ▼	▼ m/Karton ▼	▼ EUR/m ▼
12	10				9,5	10	12	10012215504	H10-012/N50	180	4,50
15	10	1/4"	13,5	8	9,5	10	15	10015215504	H10-015/N50	150	4,49
18	15	3/8"	17,2	10	10	10	18	10018215504	H10-018/N50	130	4,68
22	20	1/2"	21,3	15	10	10	22	10022215504	H10-022/N50	100	5,09
28	25	3/4"	26,9	20	10,5	10	28	10028215504	H10-028/N50	80	6,07
28	25	3/4"	26,9	20	10,5	10	28	10028215504	H10-028/N50	80	6,07
35	32	1"	33,7	25	11	9	35	09035215504	H10-035/N	80	7,00
42	40	1+1/4"	42,4	32	11	9	42	09042215504	H10-042/N	70	7,36
					11	9	45	09045215504	H09-045/N	60	11,16
		1+1/2"	48,3	40	11	9	48	09048215504	H10-048/N	52	12,38
54	50		54		11,5	9	54	09054215504	H10-054/N	48	15,25
					11,5	9	57	09057215504	H09-057/N	44	16,35
		2"	60,3	50	11,5	9	60	09060215504	H10-060/N	40	18,71
64			63,5		11,5	9	64	09064215504	H10-064/N	36	21,81
70			70		11,5	9	70	09070215504	H09-070/N	32	23,37
76,1	65	2+1/2"	76,1	65	11,5	9	76	09076215504	H10-076/N	28	25,85
88,9	80	3"	88,9	80	11,5	9	89	09089215504	H10-089/N	24	31,35
108	100		108		12	9	108	09108215504	H10-108/N	20	46,83
114	100	4"	114,3	100	12	9	114	09114215504	H10-114/N	20	49,86

Mindestbestellmenge, Verfügbarkeit und Liefertermin bitte immer mit dem Customer Service oder Ihrem Kundenberater abstimmen.



**K-FLEX® H ▶ SCHLÄUCHE 2 M**
**ANWENDUNG B (50% GEG - ERHÖHTE ANFORDERUNG - MEHR ENERGIEEINSPARUNG)**

KUPFERROHR CU			EISENROHR FE								
Außen-ø (mm)	Nennweite DN	Zoll	Außen-ø (mm)	Nennweite DN	Ist-Dicke (mm)	Dimension (mm)		Artikelnummer	Bestellnummer	m/Karton	EUR/m
12	10				13	13	12	13012215504	H13-012/N50	136	5,03
15	10	1/4"	13,5	8	13	13	15	13015215504	H13-015/N50	112	5,03
18	15	3/8"	17,2	10	13	13	18	13018215504	H13-018/N50	108	5,25
22	20	1/2"	21,3	15	13	13	22	13022215504	H13-022/N50	84	5,87
28	25	3/4"	26,9	20	13,5	13	28	13028215504	H13-028/N50	72	7,49

**ANWENDUNG B (50% GEG)**

KUPFERROHR Cu			EISENROHR Fe								
Außen-ø (mm)	Nennweite DN	Zoll	Außen-ø (mm)	Nennweite DN	Ist-Dicke (mm)	Dimension (mm)		Artikelnummer	Bestellnummer	m/Karton	EUR/m
28	25	3/4"	26,9	20	19	18	28	18028215504	H18-028/N50	48	9,77
35	32	1"	33,7	25	18	20	35	20035215504	H20-035/N50	32	13,43
42	40	1+1/4"	42,4	32	18	20	42	20042215504	H20-042/N50	28	22,99
42	40	1+1/4"	42,4	32	25	24	42	24042215504	H24-042/N50	24	29,88
					24	24	45	24045215504	H24-045/N50	24	32,65
		1+1/2"	48,3	40	24	24	48	24048215504	H24-048/N50	24	33,70
54	50		54		32	30	54	30054215504	H30-054/N50	12	43,21
					32	30	57	30057215504	H30-057/N50	12	47,07
		2"	60,3	50	34	30	60	30060215504	H30-060/N50	12	48,39
76,1	65	2+1/2"	76,1	65	44	40	76	40076215504	H40-076/N50	8	63,57
88,9	80	3"	88,9	80	52	48	89	48089215504	H48-089/N50	4	82,70

**ANWENDUNG A (100% GEG)**

KUPFERROHR CU			EISENROHR FE								
Außen-ø (mm)	Nennweite DN	Zoll	Außen-ø (mm)	Nennweite DN	Ist-Dicke (mm)	Dimension (mm)		Artikelnummer	Bestellnummer	m/Karton	EUR/m
12	10				27	24	12	24012215504	H24-012/N100	42	12,27
15	10	1/4"	13,5	8	27	24	15	24015215504	H24-015/N100	40	12,27
18	15	3/8"	17,2	10	26	24	18	24018215504	H24-018/N100	40	13,22
22	20	1/2"	21,3	15	26	24	22	24022215504	H24-022/N100	36	14,11
28	25	3/4"	26,9	20	25	24	28	24028215504	H24-028/N100	32	15,88
28	25	3/4"	26,9	20	38	36	28	36028215504	H36-028/N100	18	32,13
35	32	1"	33,7	25	38	36	35	36035215504	H36-035/N100	16	39,43
42	40	1+1/4"	42,4	32	38	36	42	36042215504	H36-042/N100	12	42,98
42	40	1+1/4"	42,4	32	51	46	42	46042215504	H46-042/N100	8	54,00
		1+1/2"	48,3	40	50	46	48	46048215504	H46-048/N100	8	73,99

Mindestbestellmenge, Verfügbarkeit und Liefertermin bitte immer mit dem Customer Service oder Ihrem Kundenberater abstimmen.



K-FLEX® H ▶ SCHLÄUCHE SELBSTKLEBEND

**K-FLEX® H ▶ SCHLÄUCHE 2 M SELBSTKLEBEND**

**ANWENDUNG C+D+B (50% GEG)**

KUPFERROHR CU			EISENROHR FE			Ist-Dicke (mm)	Nominale Dicke (mm)	Artikelnummer	Bestellnummer	m/Karton	EUR/m
Außen-ø (mm)	Nennweite DN	Zoll	Außen-ø (mm)	Nennweite DN							
12	10				9,5	10	10012215604	H10-012/NA50	180	6,21	
15	10	1/4"	13,5	8	9,5	10	10015215604	H10-015/NA50	150	6,36	
18	15	3/8"	17,2	10	10	10	10018215604	H10-018/NA50	130	6,59	
22	20	1/2"	21,3	15	10	10	10022215604	H10-022/NA50	100	7,17	
28	25	3/4"	26,9	20	10,5	10	10028215604	H10-028/NA50	80	8,49	

**ANWENDUNG C+D**

KUPFERROHR CU			EISENROHR FE			Ist-Dicke (mm)	Nominale Dicke (mm)	Artikelnummer	Bestellnummer	m/Karton	EUR/m
Außen-ø (mm)	Nennweite DN	Zoll	Außen-ø (mm)	Nennweite DN							
28	25	3/4"	26,9	20	10,5	10	10028215604	H10-028/NA50	80	8,49	
35	32	1"	33,7	25	11	9	09035215604	H10-035/NA	80	9,56	
42	40	1+1/4"	42,4	32	11	9	09042215604	H10-042/NA	70	10,33	
		1+1/2"	48,3	40	11	9	09048215604	H10-048/NA	52	13,24	
54	50		54		11,5	9	09054215604	H10-054/NA	48	16,25	
					11,5	9	09057215604	H09-057/NA	44	17,57	
		2"	60,3	50	11,5	9	09060215604	H10-060/NA	40	20,06	

**ANWENDUNG B (50% GEG)**

KUPFERROHR CU			EISENROHR FE			Ist-Dicke (mm)	Nominale Dicke (mm)	Artikelnummer	Bestellnummer	m/Karton	EUR/m
Außen-ø (mm)	Nennweite DN	Zoll	Außen-ø (mm)	Nennweite DN							
12	10				13	13	13012215604	H13-012/NA50	136	7,49	
15	10	1/4"	13,5	8	13	13	13015215604	H13-015/NA50	112	7,57	
18	15	3/8"	17,2	10	13	13	13018215604	H13-018/NA50	108	8,03	
22	20	1/2"	21,3	15	13	13	13022215604	H13-022/NA50	84	8,89	
28	25	3/4"	26,9	20	13,5	13	13028215604	H13-028/NA50	72	10,96	
28	25	3/4"	26,9	20	19	18	18028215604	H18-028/NA50	48	16,41	
35	32	1"	33,7	25	18	20	20035215604	H20-035/NA50	32	20,45	
42	40	1+1/4"	42,4	32	18	20	20042215604	H20-042/NA50	28	25,04	
42	40	1+1/4"	42,4	32	25	24	24042215604	H24-042/NA50	24	32,24	
		1+1/2"	48,3	40	24	24	24048215604	H24-048/NA50	24	33,78	

**ANWENDUNG A (100% GEG)**

KUPFERROHR CU			EISENROHR FE			Ist-Dicke (mm)	Nominale Dicke (mm)	Artikelnummer	Bestellnummer	m/Karton	EUR/m
Außen-ø (mm)	Nennweite DN	Zoll	Außen-ø (mm)	Nennweite DN							
12	10				27	24	24012215604	H24-012/NA100	42	16,21	
15	10	1/4"	13,5	8	27	24	24015215604	H24-015/NA100	40	17,90	
18	15	3/8"	17,2	10	26	24	24018215604	H24-018/NA100	40	18,70	
22	20	1/2"	21,3	15	26	24	24022215604	H24-022/NA100	36	20,24	
28	25	3/4"	26,9	20	25	24	24028215604	H24-028/NA100	32	22,68	

**K-FLEX® H ▶ ROLLEN ENDLOSSCHLÄUCHE**
**DÄMMDICKE 10 MM**

KUPFERROHR CU			EISENROHR FE							
Außen-ø ▼ (mm) ▼	Nennweite ▼ DN ▼	Zoll ▼	Außen-ø ▼ (mm) ▼	Nennweite ▼ DN ▼	Dimension ▼ (mm) ▼		▼ Artikelnummer ▼	▼ Bestellnummer ▼	▼ m/Karton ▼	▼ EUR/m ▼
12	10				10	12	10012214504	H10-012E/N	40	Auf Anfrage
15	10	1/4"	13,5	8	10	15	10015214504	H10-015E/N	35	Auf Anfrage
18	15	3/8"	17,2	10	10	18	10018214504	H10-018E/N	30	Auf Anfrage
22	20	1/2"	21,3	15	10	22	10022214504	H10-022E/N	25	Auf Anfrage
28	25	3/4"	26,9	20	10	28	10028214504	H10-028E/N	20	Auf Anfrage

**DÄMMDICKE 13 MM**

KUPFERROHR CU			EISENROHR FE							
Außen-ø ▼ (mm) ▼	Nennweite ▼ DN ▼	Zoll ▼	Außen-ø ▼ (mm) ▼	Nennweite ▼ DN ▼	Dimension ▼ (mm) ▼		▼ Artikelnummer ▼	▼ Bestellnummer ▼	▼ m/Karton ▼	▼ EUR/m ▼
10	8	1/8"	10,2	6	13	10	13010214504	H13-010E/N	23	Auf Anfrage
12	10				13	12	13012214504	H13-012E/N	22	Auf Anfrage
15	10	1/4"	13,5	8	13	15	13015214504	H13-015E/N	20	Auf Anfrage
18	15	3/8"	17,2	10	13	18	13018214504	H13-018E/N	18	Auf Anfrage
22	20	1/2"	21,3	15	13	22	13022214504	H13-022E/N	16	Auf Anfrage
28	25	3/4"	26,9	20	13	28	13028214504	H13-028E/N	12	Auf Anfrage

Mindestbestellmenge, Verfügbarkeit und Liefertermin bitte immer mit dem Customer Service oder Ihrem Kundenberater abstimmen.

# **K-FLEX<sup>®</sup>**

## **SOLAR HT**

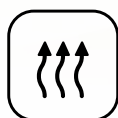
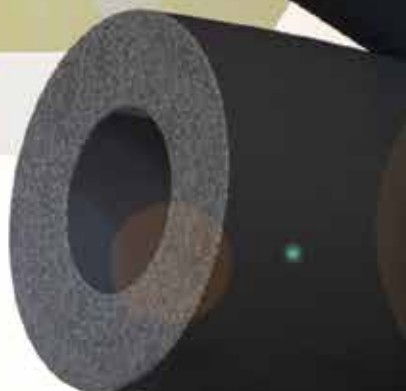



### **K-FLEX® SOLAR HT**

- ▶ Bis 150 °C temperaturbeständig
- ▶ Die ideale Lösung für Industrie- und Solaranlagen
- ▶ Einfache Verarbeitung
- ▶ Für mehr Energieeffizienz
- ▶ EPDM mit hohem UV-Schutz
- ▶ Auch mit Langzeit-UV- und Witterungsschutzlackierung

#### **Montageanleitung**





## TECHNISCHE DATEN



K-FLEX® SOLAR HT ▶ ELASTOMER-ISOLIERUNG		
▼ Eigenschaft ▼	▼ Werte ▼	▼ Referenzstd. ▼
Temperaturbereich	Von -40 °C bis +150 °C	EN 14706 EN 14707
Wärmeleitfähigkeit $\lambda$ W/(m•K)	0 °C = 0,040 40 °C = 0,044	EN 12667 EN ISO 8497
Korrosionsrisiko	pH neutral (7)	EN 13468
Brandverhalten	Euroclass E	EN 13501-1

K-FLEX® behält sich das Recht vor, die Daten und die technischen Eigenschaften ohne Vorankündigung zu ändern.

## BASIS-PRODUKTPALETTE

Die rationelle und kostengünstige Lösung für Solaranlagen und industrielle Prozesse bis zu 150 °C. Auch als Endlosschlauch in ressourcenschonender Verpackung erhältlich. Eine praktische und wirtschaftliche Lösung für den Vertrieb und den Verarbeiter auf der Baustelle.



Elastomer-Isolierung  
für hohe Temperaturen

**K-FLEX® SOLAR HT ▶ PRODUKTPALETTE**

	▼ Länge ▼	▼ Dämmdicke ▼	▼ Innendurchmesser ▼
K-FLEX® SOLAR HT - Schläuche	2 m	13-19-25 mm	von 10 bis 89 mm
K-FLEX® SOLAR HT - Endlosschläuche	25 m	13-19 mm	15-18-22 mm
	<b>1000 mm</b>		
	▼ Dämmdicke ▼	▼ Größe m ▼	▼ m <sup>2</sup> ▼
	10	20 x 1	20
	13	14 x 1	14
K-FLEX® SOLAR HT - Platten	19	10 x 1	10
	25	8 x 1	8
	32	6 x 1	6



**K-FLEX® SOLAR HT ▶ SCHLÄUCHE 2 M**

**DÄMMDICKE 13 MM**

KUPFERROHR CU			EISENROHR FE							
Außen-ø (mm)	Nennweite DN	Zoll	Außen-ø (mm)	Nennweite DN	Dimension (mm)		Artikelnummer	Bestellnummer	m/Karton	EUR/m
10	8	1/8"	10,2	6	13	10	13010215526	HT13-010	140	8,98
12	10				13	12	13012215526	HT13-012	130	9,49
15	10	1/4"	13,5	8	13	15	13015215526	HT13-015	112	10,75
18	15	3/8"	17,2	10	13	18	13018215526	HT13-018	98	11,68
22	20	1/2"	21,3	15	13	22	13022215526	HT13-022	84	12,64
28	25	3/4"	26,9	20	13	28	13028215526	HT13-028	64	13,72
35	32	1"	33,7	25	13	35	13035215526	HT13-035	50	16,59
42	40	1+1/4"	42,4	32	13	42	13042215526	HT13-042	40	18,66
		1+1/2"	48,3	40	13	48	13048215526	HT13-048	32	22,44
54	50		54		13	54	13054215526	HT13-054	32	26,89
					13	57	13057215526	HT13-057	30	28,72
		2"	60,3	50	13	60	13060215526	HT13-060	28	29,44
76,1	65	2+1/2"	76,1	65	13	76	13076215526	HT13-076	24	39,46
88,9	80	3"	88,9	80	13	89	13089215526	HT13-089	18	44,18

**DÄMMDICKE 19 MM**

KUPFERROHR CU			EISENROHR FE							
Außen-ø (mm)	Nennweite DN	Zoll	Außen-ø (mm)	Nennweite DN	Dimension (mm)		Artikelnummer	Bestellnummer	m/Karton	EUR/m
12	10				19	12	19012215526	HT19-012	80	16,42
15	10	1/4"	13,5	8	19	15	19015215526	HT19-015	64	19,90
18	15	3/8"	17,2	10	19	18	19018215526	HT19-018	58	20,46
22	20	1/2"	21,3	15	19	22	19022215526	HT19-022	64	23,31
28	25	3/4"	26,9	20	19	28	19028215526	HT19-028	48	27,92
35	32	1"	33,7	25	19	35	19035215526	HT19-035	36	32,28
42	40	1+1/4"	42,4	32	19	42	19042215526	HT19-042	32	36,48
		1+1/2"	48,3	40	19	48	19048215526	HT19-048	24	44,47
54	50		54		19	54	19054215526	HT19-054	18	50,24
					19	57	19057215526	HT19-057	22	54,98
		2"	60,3	50	19	60	19060215526	HT19-060	16	56,20
76,1	65	2+1/2"	76,1	65	19	76	19076215526	HT19-076	18	69,26
88,9	80	3"	88,9	80	19	89	19089215526	HT19-089	16	76,45

**DÄMMDICKE 25 MM**

KUPFERROHR CU			EISENROHR FE							
Außen-ø (mm)	Nennweite DN	Zoll	Außen-ø (mm)	Nennweite DN	Dimension (mm)		Artikelnummer	Bestellnummer	m/Karton	EUR/m
12	10				25	12	25012215526	HT25-012	50	27,30
15	10	1/4"	13,5	8	25	15	25015215526	HT25-015	50	30,43
18	15	3/8"	17,2	10	25	18	25018215526	HT25-018	42	30,89
22	20	1/2"	21,3	15	25	22	25022215526	HT25-022	36	33,57
28	25	3/4"	26,9	20	25	28	25028215526	HT25-028	32	38,41
35	32	1"	33,7	25	25	35	25035215526	HT25-035	24	43,38
42	40	1+1/4"	42,4	32	25	42	25042215526	HT25-042	24	47,52
		1+1/2"	48,3	40	25	48	25048215526	HT25-048	20	55,06
54	50		54		25	54	25054215526	HT25-054	18	61,07
					25	57	25057215526	HT25-057	18	66,05
		2"	60,3	50	25	60	25060215526	HT25-060	18	67,30
76,1	65	2+1/2"	76,1	65	25	76	25076215526	HT25-076	12	80,18
88,9	80	3"	88,9	80	25	89	25089215526	HT25-089	12	87,07

Toleranzen: siehe Informationsseiten am Anfang dieser Preisliste.

**K-FLEX® SOLAR HT ▶ ENDLOSSCHLÄUCHE**



K-FLEX® SOLAR HT ▶ ENDLOSSCHLÄUCHE										
DÄMMDICKE 13 MM										
KUPFERROHR CU			EISENROHR FE							
Außen-ø (mm)	Nennweite DN	Zoll	Außen-ø (mm)	Nennweite DN	Dimension (mm)		Artikelnummer	Bestellnummer	m/Karton	EUR/Krt
15	10	1/4"	13,5	8	13	15	13015214726	HT13-015E	25	269,48
18	15	3/8"	17,2	10	13	18	13018214726	HT13-018E	25	292,74
22	20	1/2"	21,3	15	13	22	13022214726	HT13-022E	25	317,16
DÄMMDICKE 19 MM										
KUPFERROHR CU			EISENROHR FE							
Außen-ø (mm)	Nennweite DN	Zoll	Außen-ø (mm)	Nennweite DN	Dimension (mm)		Artikelnummer	Bestellnummer	m/Karton	EUR/Krt
15	10	1/4"	13,5	8	19	15	19015214726	HT19-015E	25	496,61
18	15	3/8"	17,2	10	19	18	19018214726	HT19-018E	25	511,72
22	20	1/2"	21,3	15	19	22	19022214726	HT19-022E	25	581,98

**K-FLEX® SOLAR HT ▶ +UV SCHUTZBESCHICHTUNG**

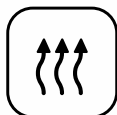

K-FLEX® SOLAR HT ▶ K-FLEX® HT+UV SCHUTZBESCHICHTUNG (MIT COLOR RAL 9011 SCHWARZ)										
DÄMMDICKE 13 MM										
KUPFERROHR CU			EISENROHR FE							
Außen-ø (mm)	Nennweite DN	Zoll	Außen-ø (mm)	Nennweite DN	Dimension (mm)		Artikelnummer	Bestellnummer	m/Karton	EUR/m
15	10	1/4"	13,5	8	13	15	13015214226N0	COLOR-ST13-015BK/UV	68	17,57
18	15	3/8"	17,2	10	13	18	13018214226N0	COLOR-ST13-018BK/UV	59	18,12
22	20	1/2"	21,3	15	13	22	13022214226N0	COLOR-ST13-022BK/UV	49	18,48
DÄMMDICKE 19 MM										
KUPFERROHR CU			EISENROHR FE							
Außen-ø (mm)	Nennweite DN	Zoll	Außen-ø (mm)	Nennweite DN	Dimension (mm)		Artikelnummer	Bestellnummer	m/Karton	EUR/m
15	10	1/4"	13,5	8	19	15	19015214226N0	COLOR-ST19-015BK/UV	39	25,95
18	15	3/8"	17,2	10	19	18	19018214226N0	COLOR-ST19-018BK/UV	36	27,30
22	20	1/2"	21,3	15	19	22	19022214226N0	COLOR-ST19-022BK/UV	32	29,99

# **K-FLEX®**

## **PE**



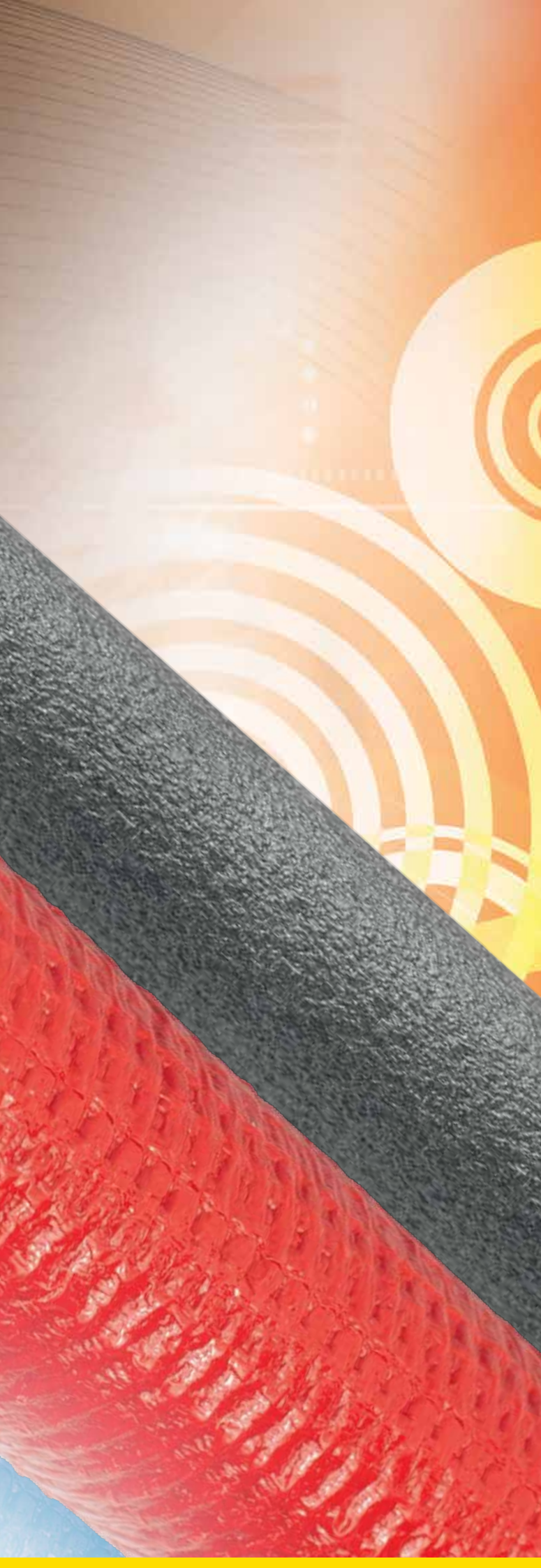



### **K-FLEX® PE**

- ▶ Hergestellt speziell für die Isolierung von Heizungs-/Klimaanlagenrohren und Fußbodeninstallationen
- ▶ Hervorragende mechanische Festigkeit und Druckfestigkeit
- ▶ Reißfest
- ▶ Schnell zu installieren

**TECHNISCHE DATEN**



**K-FLEX® PE / PE PLUS ► TECHNISCHE DATEN**

▼ Eigenschaft ▼	▼ Werte ▼	▼ Referenzstd. ▼
Temperaturbereich	+8 °C bis +100 °C	EN 14707
Wärmeleitfähigkeit $\lambda$ W/(m•K)	+10 °C = 0,036 +40 °C = 0,040	EN ISO 8497
Korrosionsrisiko	pH neutral (7)	
Brandverhalten	K-FLEX® PE: Euroclass D <sub>1</sub> -s1,d0 K-FLEX® PE PLUS: Euroclass B <sub>1</sub> -s1,d0	EN 13501-1
Ökologische Daten	FCKW-HFCKW-frei	
ECO- / Umwelt-Labels	EPD u.v.m. (s. Download-Bereich)	

K-FLEX® behält sich das Recht vor, die Daten und die technischen Eigenschaften ohne Vorankündigung zu ändern.



**K-FLEX® PE COLOR / PE PLUS COLOR ► TECHNISCHE DATEN**

▼ Eigenschaft ▼	▼ Werte ▼	▼ Referenzstd. ▼
Temperaturbereich	+8 °C bis +100 °C	EN 14707
Wärmeleitfähigkeit $\lambda$ W/(m•K)	+10 °C = 0,036 +40 °C = 0,040	EN ISO 8497
Korrosionsrisiko	pH neutral (7)	
Brandverhalten	K-FLEX® PE COLOR: Euroclass D <sub>1</sub> -s1,d0 K-FLEX® PE PLUS COLOR: Euroclass B <sub>1</sub> -s1,d0	EN 13501-1
Ökologische Daten	FCKW-HFCKW-frei	
ECO- / Umwelt-Labels	EPD u.v.m. (s. Download-Bereich)	

K-FLEX® behält sich das Recht vor, die Daten und die technischen Eigenschaften ohne Vorankündigung zu ändern.

K-FLEX® PE



**K-FLEX® PE QUADRO / RECTANGULAR ► TECHNISCHE DATEN**

▼ Eigenschaft ▼	▼ Werte ▼	▼ Referenzstd. ▼
Temperaturbereich	bis +100 °C	EN 14707
Wärmeleitfähigkeit $\lambda$ W/(m•K)	+10 °C = 0,036 +40 °C = 0,040	EN ISO 8497
Korrosionsrisiko	pH neutral (7)	
Brandverhalten	K-FLEX® PE QUADRO: Euroclass E <sub>1</sub> K-FLEX® PE RECTANGULAR: Euroclass E <sub>1</sub>	EN 13501-1
Ökologische Daten	FCKW-HFCKW-frei	
ECO- / Umwelt-Labels	EPD u.v.m. (s. Download-Bereich)	

K-FLEX® behält sich das Recht vor, die Daten und die technischen Eigenschaften ohne Vorankündigung zu ändern.

02



**K-FLEX® PE FONOMETAL / SCHUTZSCHLAUCH ► TECHNISCHE DATEN**

▼ Eigenschaft ▼	▼ Werte ▼	▼ Referenzstd. ▼
Temperaturbereich	bis +100 °C	EN 14707
Wärmeleitfähigkeit $\lambda$ W/(m•K)	+10 °C = 0,036 +40 °C = 0,040	EN ISO 8497
Korrosionsrisiko	pH neutral (7)	
Brandverhalten	Euroclass E	EN 13501-1
Ökologische Daten	FCKW-HFCKW-frei	
ECO- / Umwelt-Labels	EPD u.v.m. (s. Download-Bereich)	

K-FLEX® behält sich das Recht vor, die Daten und die technischen Eigenschaften ohne Vorankündigung zu ändern.

## BASIS-PRODUKTPALETTE

**K-FLEX® PE** ist ein extrudierter Polyethylen-Isolierschlauch mit geschlossenen Zellen, der in verschiedenen Durchmessern und Stärken erhältlich ist.

**K-FLEX® PE** eignet sich ideal für die Wärmedämmung von Rohrleitungen von Heizungsanlagen sowie der Kalt- und Warmwasserversorgung.

**K-FLEX® PE PLUS** ist ein geschlossenzelliger Isolierschlauch aus extrudiertem Polyethylen mit einer verbesserten Brandklassifizierung. Dieses Produkt erfüllt die höchsten Baustandards in Bezug auf das Brandverhalten.

**K-FLEX® PE PLUS** ist ideal für die Wärmedämmung von Rohrleitungen von Heizungsanlagen sowie für die Kalt- und Warmwasserversorgung.

**K-FLEX® PE QUADRO / RECTANGULAR** Die designgeschützte Polygontechnik, eine spezifische sechseckige Form des Lochs, unterstützt den Installateur beim leichteren Schieben des Rohres durch die Isolierung, während gleichzeitig das Rohr im Quadro-Schlauch gut gespannt bleibt.

**K-FLEX® PE QUADRO / RECTANGULAR** sind ideal für die Isolierung von Heizungsleitungen sowie der Kalt- und Warmwasserversorgung. Speziell für die Anwendung unter dem Boden entwickelt.

**K-FLEX® FONOMETAL / Schutzschlauch** ist ein Isolierprodukt aus Polyethylen, das zur Isolierung von Rohren in Mauerwerksarbeiten für eine Reduzierung der durch Vibration übertragenen Geräusche eingesetzt wird.

**K-FLEX® FONOMETAL / Schutzschlauch** wurde entwickelt, um die Geräuschübertragung von Abwasserrohren im Wohnungs- und Industriebau zu reduzieren.

**K-FLEX® PE COLOR** ist ein coextrudierter Polyethylen-Isolierschlauch mit geschlossenen Zellen, der in verschiedenen Durchmessern und Stärken erhältlich ist und speziell für alle Anwendungen entwickelt wurde, bei denen ein zusätzlicher mechanischer Schutz erforderlich ist.

**K-FLEX® PE COLOR** ist ideal für die Wärmedämmung von Rohrleitungen von Heizungsanlagen sowie für die Kalt- und Warmwasserversorgung.

**K-FLEX® PE PLUS COLOR** ist ein coextrudierter geschlossenzelliger Polyethylen-Isolierschlauch mit verbesserter Brandklassifizierung, der in verschiedenen Durchmessern und Stärken erhältlich ist und speziell für alle Anwendungen entwickelt wurde, bei denen ein zusätzlicher mechanischer Schutz erforderlich ist. Dieses Produkt erfüllt die höchsten Baustandards in Bezug auf das Brandverhalten.

**K-FLEX® PE PLUS COLOR** ist ideal für die Wärmedämmung von Rohrleitungen von Heizungsanlagen sowie für die Kalt- und Warmwasserversorgung.

K-FLEX® PE ▶ PRODUKTPALETTE			
	▼ Länge ▼	▼ Dämmdicke ▼	▼ Innendurchmesser ▼
K-FLEX® PE - Schläuche	1 - 2 m	6 - 9 - 13 - 20 - 25 - 30 mm	von 15 bis 114 mm
K-FLEX® PE PLUS - Schläuche	2 m	6 - 9 - 13 - 20 - 25 - 30 mm	von 15 bis 114 mm
K-FLEX® PE COLOR - Schläuche und Rollen	2 m	6 - 9 - 13 - 20 - 25 mm	von 15 bis 42 mm
K-FLEX® PE PLUS COLOR - Schläuche	2 m	6 - 9 - 13 - 20 - 25 mm	von 15 bis 42 mm
K-FLEX® PE QUADRO - Schläuche	2 m	7 mm	von 15 bis 35 mm
K-FLEX® PE RECTANGULAR - Schläuche	2 m	25 - 26 - 27 - 38 - 46 mm	von 15 bis 42 mm
K-FLEX® PE FONOMETAL / Schutzschlauch - Rollen	10 - 15 m	5 - 9 mm	von 42 bis 150 mm

## K-FLEX® ZUBEHÖR



K-FLEX® PANZER-TAPES

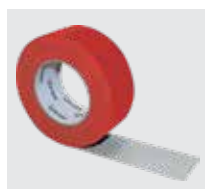
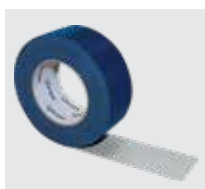

K-FLEX® K 467 Kleber



K-FLEX® KLEBERPUMPE

**K-FLEX® PE COLOR**  
erhältlich in  
ROLLEN-Format für  
eine Dicke  
von 4-6 mm

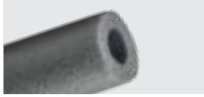

**K-FLEX® PE ▶ SCHLÄUCHE 2 M**

**DÄMMDICKE 6 MM**

KUPFERROHR CU			EISENROHR FE			Dimension		Artikelnummer	Bestellnummer	m/Karton	EUR/m
Außen-Ø (mm)	Nennweite DN	Zoll	Außen-Ø (mm)	Nennweite DN	(mm)						
15	10	1/4"	13,5	8	6	15	060152155PE0N0	PE06-015	440	Auf Anfrage	
18	15	3/8"	17,2	10	6	18	060182155PE0N0	PE06-018	400	Auf Anfrage	
22	20	1/2"	21,3	15	6	22	060222155PE0N0	PE06-022	320	Auf Anfrage	
					6	25	060252155PE0N0	PE06-025	244	Auf Anfrage	
28	25	3/4"	26,9	20	6	28	060282155PE0N0	PE06-028	240	Auf Anfrage	
35	32	1"	33,7	25	6	35	060352155PE0N0	PE06-035	160	Auf Anfrage	
42	40	1+1/4"	42,4	32	6	42	060422155PE0N0	PE06-042	140	Auf Anfrage	

**DÄMMDICKE 9 MM**

KUPFERROHR CU			EISENROHR FE			Dimension		Artikelnummer	Bestellnummer	m/Karton	EUR/m
Außen-Ø (mm)	Nennweite DN	Zoll	Außen-Ø (mm)	Nennweite DN	(mm)						
15	10	1/4"	13,5	8	9	15	090152155PE0N0	PE09-015	356	2,51	
18	15	3/8"	17,2	10	9	18	090182155PE0N0	PE09-018	284	2,64	
22	20	1/2"	21,3	15	9	22	090222155PE0N0	PE09-022	240	2,86	
					9	25	090252155PE0N0	PE09-025	200	3,17	
28	25	3/4"	26,9	20	9	28	090282155PE0N0	PE09-028	168	3,34	
35	32	1"	33,7	25	9	35	090352155PE0N0	PE09-035	136	4,35	
42	40	1+1/4"	42,4	32	9	42	090422155PE0N0	PE09-042	110	5,04	
					9	45	090452155PE0N0	PE09-045	94	5,59	
		1+1/2"	48,3	40	9	48	090482155PE0N0	PE09-048	74	6,15	
54	50		54	50	9	54	090542155PE0N0	PE09-054	70	7,54	
		2"	60,3	50	9	60	090602155PE0N0	PE09-060	66	8,35	
64			63,5		9	64	090642155PE0N0	PE09-064	60	9,83	
76,1	65	2+1/2"	76,1	65	9	76	090762155PE0N0	PE09-076	48	11,90	
88,9	80	3"	88,9	80	9	89	090892155PE0N0	PE09-089	40	13,59	
					9	110	091102155PE0N0	PE09-110	26	17,51	
114	100	4"	114,3	100	9	114	091142155PE0N0	PE09-114	26	17,95	

Toleranz für K-FLEX® PE Schläuche: Länge: -1,5%  
 Innen-Ø: ≤ 35 mm: von +1 mm bis +4 mm, > 35 mm / ≤ 100 mm: von +2 mm bis +6 mm, > 100: von +3 mm bis +8 mm  
 Dicke: 6 mm: +/-1 mm, 9 und 13 mm +/-1,5 mm, 19 und 25 mm +/-2,5 mm, 32, 40 und 50 +/-3 mm  
 Alle in der Tabelle aufgeführten Codes beziehen sich auf Produkte in großen Karton-Verpackungen. Für die Codes und Informationen zu kleinen Kartons wenden Sie sich bitte an unsere technische Abteilung.  
 Preisaufschlag: K-FLEX® PE Schläuche in kleinen Kartons +15%

K-FLEX® PE

02

**Selbstklebende**  
Version erhältlich.  
Kontaktieren Sie uns für weitere Informationen.

**1 m Länge**  
erhältlich.  
Kontaktieren Sie uns für weitere Informationen.

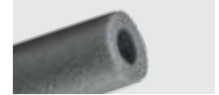

**K-FLEX® PE ▶ SCHLÄUCHE 2 M**
**DÄMMDICKE 13 MM**

KUPFERROHR CU			EISENROHR FE							
Außen-ø (mm)	Nennweite DN	Zoll	Außen-ø (mm)	Nennweite DN	Dimension (mm)		Artikelnummer	Bestellnummer	m/Karton	EUR/m
15	10	1/4"	13,5	8	13	15	130152155PE0NO	PE13-015	240	5,08
18	15	3/8"	17,2	10	13	18	130182155PE0NO	PE13-018	200	5,46
22	20	1/2"	21,3	15	13	22	130222155PE0NO	PE13-022	168	5,75
					13	25	130252155PE0NO	PE13-025	140	6,24
28	25	3/4"	26,9	20	13	28	130282155PE0NO	PE13-028	132	6,73
35	32	1"	33,7	25	13	35	130352155PE0NO	PE13-035	108	8,79
42	40	1+1/4"	42,4	32	13	42	130422155PE0NO	PE13-042	80	10,21
					13	45	130452155PE0NO	PE13-045	72	10,84
		1+1/2"	48,3	40	13	48	130482155PE0NO	PE13-048	70	11,10
54	50		54		13	54	130542155PE0NO	PE13-054	66	12,43
		2"	60,3	50	13	60	130602155PE0NO	PE13-060	48	12,99
64			63,5		13	64	130642155PE0NO	PE13-064	48	16,38
76,1	65	2+1/2"	76,1	65	13	76	130762155PE0NO	PE13-076	40	17,89
88,9	80	3"	88,9	80	13	89	130892155PE0NO	PE13-089	30	21,07
					13	110	131102155PE0NO	PE13-110	22	28,56
114	100	4"	114,3	100	13	114	131142155PE0NO	PE13-114	22	28,94

**DÄMMDICKE 20 MM**

KUPFERROHR CU			EISENROHR FE							
Außen-ø (mm)	Nennweite DN	Zoll	Außen-ø (mm)	Nennweite DN	Dimension (mm)		Artikelnummer	Bestellnummer	m/Karton	EUR/m
22	20	1/2"	21,3	15	20	22	200222155PE0NO	PE20-022	108	11,52
					20	25	200252155PE0NO	PE20-025	100	12,28
28	25	3/4"	26,9	20	20	28	200282155PE0NO	PE20-028	88	13,78
35	32	1"	33,7	25	20	35	200352155PE0NO	PE20-035	70	16,01
42	40	1+1/4"	42,4	32	20	42	200422155PE0NO	PE20-042	60	18,69
					20	45	200452155PE0NO	PE20-045	50	19,92
		1+1/2"	48,3	40	20	48	200482155PE0NO	PE20-048	48	20,95
54	50		54		20	54	200542155PE0NO	PE20-054	48	26,11
		2"	60,3	50	20	60	200602155PE0NO	PE20-060	40	27,86
64			63,5		20	64	200642155PE0NO	PE20-064	38	28,91
76,1	65	2+1/2"	76,1	65	20	76	200762155PE0NO	PE20-076	26	29,89
88,9	80	3"	88,9	80	20	89	200892155PE0NO	PE20-089	24	45,19
					20	110	201102155PE0NO	PE20-110	14	54,00
114	100	4"	114,3	100	20	114	201142155PE0NO	PE20-114	14	63,30

Toleranz für K-FLEX® PE Schläuche: Länge: -1,5%

Innen-Ø: ≤ 35 mm: von +1 mm bis +4 mm, > 35 mm / ≤ 100 mm: von +2 mm bis +6 mm, > 100: von +3 mm bis +8 mm

Dicke: 6 mm: +/-1 mm, 9 und 13 mm +/-1,5 mm, 19 und 25 mm +/-2,5 mm, 32, 40 und 50 +/-3 mm

Alle in der Tabelle aufgeführten Codes beziehen sich auf Produkte in großen Karton-Verpackungen. Für die Codes und Informationen zu kleinen Kartons wenden Sie sich bitte an unsere technische Abteilung.

Preisauflschlag: K-FLEX® PE Schläuche in kleinen Kartons +15%

**Selbstklebende**  
Version erhältlich.  
Kontaktieren Sie  
uns für weitere  
Informationen.

**1 m Länge**  
erhältlich.  
Kontaktieren Sie  
uns für weitere  
Informationen.





**K-FLEX® PE ▶ SCHLÄUCHE 2 M**

**DÄMMDICKE 25 MM**

KUPFERROHR CU			EISENROHR FE			Dimension		Artikelnummer	Bestellnummer	m/Karton	EUR/m
Außen-ø (mm)	Nennweite DN	Zoll	Außen-ø (mm)	Nennweite DN	(mm)						
22	20	1/2"	21,3	15	25	22	250222155PE0N0	PE25-022	72	13,36	
28	25	3/4"	26,9	20	25	28	250282155PE0N0	PE25-028	66	15,96	
35	32	1"	33,7	25	25	35	250352155PE0N0	PE25-035	54	18,84	
42	40	1+1/4"	42,4	32	25	42	250422155PE0N0	PE25-042	46	23,53	
54	50	1+1/2"	48,3	40	25	48	250482155PE0N0	PE25-048	42	26,26	
		2"	60,3	50	25	60	250602155PE0N0	PE25-060	34	29,12	
64			63,5		25	64	250642155PE0N0	PE25-064	32	31,00	
76,1	65	2+1/2"	76,1	65	25	76	250762155PE0N0	PE25-076	26	35,40	
88,9	80	3"	88,9	80	25	89	250892155PE0N0	PE25-089	20	44,40	
					25	110	251102155PE0N0	PE25-110	14	52,85	
114	100	4"	114,3	100	25	114	251142155PE0N0	PE25-114	12	54,99	

**DÄMMDICKE 30 MM**

KUPFERROHR CU			EISENROHR FE			Dimension		Artikelnummer	Bestellnummer	m/Karton	EUR/m
Außen-ø (mm)	Nennweite DN	Zoll	Außen-ø (mm)	Nennweite DN	(mm)						
18	15	3/8"	17,2	10	30	18	300182155PE0N0	PE30-018	68	Auf Anfrage	
22	20	1/2"	21,3	15	30	22	300222155PE0N0	PE30-022	60	Auf Anfrage	
28	25	3/4"	26,9	20	30	28	300282155PE0N0	PE30-028	54	Auf Anfrage	
35	32	1"	33,7	25	30	35	300352155PE0N0	PE30-035	48	Auf Anfrage	
42	40	1+1/4"	42,4	32	30	42	300422155PE0N0	PE30-042	40	Auf Anfrage	
		1+1/2"	48,3	40	30	48	300482155PE0N0	PE30-048	32	Auf Anfrage	
54	50		54		30	54	300542155PE0N0	PE30-054	28	Auf Anfrage	
		2"	60,3	50	30	60	300602155PE0N0	PE30-060	24	Auf Anfrage	
64			63,5		30	64	300642155PE0N0	PE30-064	24	Auf Anfrage	
76,1	65	2+1/2"	76,1	65	30	76	300762155PE0N0	PE30-076	22	Auf Anfrage	
88,9	80	3"	88,9	80	30	89	300892155PE0N0	PE30-089	18	Auf Anfrage	
108	100		108		30	108	301082155PE0N0	PE30-089	14	Auf Anfrage	
114	100	4"	114,3	100	30	114	301142155PE0N0	PE30-114	12	Auf Anfrage	

Toleranz für K-FLEX® PE Schläuche: Länge: -1,5%

Innen-Ø: ≤ 35 mm: von +1 mm bis +4 mm, > 35 mm / ≤ 100 mm: von +2 mm bis +6 mm, > 100: von +3 mm bis +8 mm

Dicke: 6 mm: +/-1 mm, 9 und 13 mm +/-1,5 mm, 19 und 25 mm +/-2,5 mm, 32, 40 und 50 +/-3 mm

Alle in der Tabelle aufgeführten Codes beziehen sich auf Produkte in großen Karton-Verpackungen. Für die Codes und Informationen zu kleinen Kartons wenden Sie sich bitte an unsere technische Abteilung.

Preisauflschlag: K-FLEX® PE Schläuche in kleinen Kartons +15%

**Selbstklebende**  
Version erhältlich.  
Kontaktieren Sie  
uns für weitere  
Informationen.

**1 m Länge**  
erhältlich.  
Kontaktieren Sie  
uns für weitere  
Informationen.

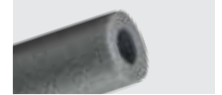
**K-FLEX® PE PLUS ▶ SCHLÄUCHE 2 M**
**DÄMMDICKE 6 MM**

KUPFERROHR CU			EISENROHR FE							
Außen-Ø (mm) ▼	Nennweite DN ▼	Zoll ▼	Außen-Ø (mm) ▼	Nennweite DN ▼	Dimension (mm) ▼		Artikelnummer ▼	Bestellnummer ▼	m/Karton ▼	EUR/m ▼
15	10	1/4"	13,5	8	6	15	060152155PEPNO	PE+06-015	440	Auf Anfrage
18	15	3/8"	17,2	10	6	18	060182155PEPNO	PE+06-018	400	Auf Anfrage
22	20	1/2"	21,3	15	6	22	060222155PEPNO	PE+06-022	320	Auf Anfrage
					6	25	060252155PEPNO	PE+06-025	244	Auf Anfrage
28	25	3/4"	26,9	20	6	28	060282155PEPNO	PE+06-028	240	Auf Anfrage
35	32	1"	33,7	25	6	35	060352155PEPNO	PE+06-035	160	Auf Anfrage
42	40	1+1/4"	42,4	32	6	42	060422155PEPNO	PE+06-042	160	Auf Anfrage

**DÄMMDICKE 9 MM**

KUPFERROHR CU			EISENROHR FE							
Außen-Ø (mm) ▼	Nennweite DN ▼	Zoll ▼	Außen-Ø (mm) ▼	Nennweite DN ▼	Dimension (mm) ▼		Artikelnummer ▼	Bestellnummer ▼	m/Karton ▼	EUR/m ▼
15	10	1/4"	13,5	8	9	15	090152155PEPNO	PE+09-015	356	2,95
18	15	3/8"	17,2	10	9	18	090182155PEPNO	PE+09-018	284	3,09
22	20	1/2"	21,3	15	9	22	090222155PEPNO	PE+09-022	240	3,38
					9	25	090252155PEPNO	PE+09-025	200	3,73
28	25	3/4"	26,9	20	9	28	090282155PEPNO	PE+09-028	168	3,95
35	32	1"	33,7	25	9	35	090352155PEPNO	PE+09-035	136	5,12
42	40	1+1/4"	42,4	32	9	42	090422155PEPNO	PE+09-042	110	5,97
					9	45	090452155PEPNO	PE+09-045	94	6,62
		1+1/2"	48,3	40	9	48	090482155PEPNO	PE+09-048	74	7,26
54	50		54	50	9	54	090542155PEPNO	PE+09-054	70	8,87
		2"	60,3	50	9	60	090602155PEPNO	PE+09-060	66	9,86
64			63,5		9	64	090642155PEPNO	PE+09-064	60	11,61
76,1	65	2+1/2"	76,1	65	9	76	090762155PEPNO	PE+09-076	48	14,05
88,9	80	3"	88,9	80	9	89	090892155PEPNO	PE+09-089	40	16,03
					9	110	091102155PEPNO	PE+09-110	26	20,65
114	100	4"	114,3	100	9	114	091142155PEPNO	PE+09-114	26	21,20

Toleranz für K-FLEX® PE PLUS Schläuche: Länge: -1,5%

Innen-Ø: ≤ 35 mm: von +1 mm bis +4 mm, > 35 mm / ≤ 100 mm: von +2 mm bis +6 mm, > 100: von +3 mm bis +8 mm

Dicke: 6 mm: +/-1 mm, 9 und 13 mm +/-1,5 mm, 19 und 25 mm +/-2,5 mm, 32, 40 und 50 +/-3 mm

Alle in der Tabelle aufgeführten Codes beziehen sich auf Produkte in großen Karton-Verpackungen. Für die Codes und Informationen zu kleinen Kartons wenden Sie sich bitte an unsere technische Abteilung.

Preisauflschlag: K-FLEX® PE PLUS Schläuche in kleinen Kartons +15%

Selbstklebend auf Anfrage

Erhältlich als 50% und 100% GEG

Kleiner Karton +15%



K-FLEX® PE PLUS SCHLÄUCHE

K-FLEX® PE PLUS SCHLÄUCHE 2 M

DÄMMDICKE 13 MM

KUPFERROHR CU			EISENROHR FE			Dimension (mm)		Artikelnummer	Bestellnummer	m/Karton	EUR/m
Außen-ø (mm)	Nennweite DN	Zoll	Außen-ø (mm)	Nennweite DN							
15	10	1/4"	13,5	8	13	15	130152155PEPNO	PE+13-015	240	6,00	
18	15	3/8"	17,2	10	13	18	130182155PEPNO	PE+13-018	200	6,43	
22	20	1/2"	21,3	15	13	22	130222155PEPNO	PE+13-022	168	6,77	
					13	25	130252155PEPNO	PE+13-025	140	7,59	
28	25	3/4"	26,9	20	13	28	130282155PEPNO	PE+13-028	132	7,94	
35	32	1"	33,7	25	13	35	130352155PEPNO	PE+13-035	108	10,36	
42	40	1+1/4"	42,4	32	13	42	130422155PEPNO	PE+13-042	80	12,03	
					13	45	130452155PEPNO	PE+13-045	72	12,77	
		1+1/2"	48,3	40	13	48	130482155PEPNO	PE+13-048	70	13,09	
54	50		54		13	54	130542155PEPNO	PE+13-054	66	14,68	
		2"	60,3	50	13	60	130602155PEPNO	PE+13-060	48	15,33	
64			63,5		13	64	130642155PEPNO	PE+13-064	48	19,34	
76,1	65	2+1/2"	76,1	65	13	76	130762155PEPNO	PE+13-076	40	21,10	
88,9	80	3"	88,9	80	13	89	130892155PEPNO	PE+13-089	30	24,87	
					13	110	131102155PEPNO	PE+13-110	22	33,71	
114	100	4"	114,3	100	13	114	131142155PEPNO	PE+13-114	22	34,15	

DÄMMDICKE 20 MM

KUPFERROHR CU			EISENROHR FE			Dimension (mm)		Artikelnummer	Bestellnummer	m/Karton	EUR/m
Außen-ø (mm)	Nennweite DN	Zoll	Außen-ø (mm)	Nennweite DN							
22	20	1/2"	21,3	15	20	22	200222155PEPNO	PE+20-022	108	13,60	
					20	25	200252155PEPNO	PE+20-025	100	14,49	
28	25	3/4"	26,9	20	20	28	200282155PEPNO	PE+20-028	88	16,26	
35	32	1"	33,7	25	20	35	200352155PEPNO	PE+20-035	70	18,89	
42	40	1+1/4"	42,4	32	20	42	200422155PEPNO	PE+20-042	60	22,06	
					20	45	200452155PEPNO	PE+20-045	50	23,49	
		1+1/2"	48,3	40	20	48	200482155PEPNO	PE+20-048	48	24,71	
54	50		54		20	54	200542155PEPNO	PE+20-054	48	30,82	
		2"	60,3	50	20	60	200602155PEPNO	PE+20-060	40	32,87	
64			63,5		20	64	200642155PEPNO	PE+20-064	38	34,10	
76,1	65	2+1/2"	76,1	65	20	76	200762155PEPNO	PE+20-076	26	35,26	
88,9	80	3"	88,9	80	20	89	200892155PEPNO	PE+20-089	24	53,31	
					20	110	201102155PEPNO	PE+20-110	14	62,05	
114	100	4"	114,3	100	20	114	201142155PEPNO	PE+20-114	14	74,69	

Toleranz für K-FLEX® PE PLUS Schläuche: Länge: -1,5%

Innen-Ø: ≤ 35 mm: von +1 mm bis +4 mm, > 35 mm / ≤ 100 mm: von +2 mm bis +6 mm, > 100: von +3 mm bis +8 mm

Dicke: 6 mm: +/-1 mm, 9 und 13 mm +/-1,5 mm, 19 und 25 mm +/-2,5 mm, 32, 40 und 50 +/-3 mm

Alle in der Tabelle aufgeführten Codes beziehen sich auf Produkte in großen Karton-Verpackungen. Für die Codes und Informationen zu kleinen Kartons wenden Sie sich bitte an unsere technische Abteilung.

Preisaufschlag: K-FLEX® PE PLUS Schläuche in kleinen Kartons +15%

Selbstklebend auf Anfrage

Erhältlich als 50% und 100% GEG

Kleiner Karton +15%

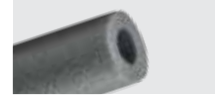
**K-FLEX® PE PLUS ▶ SCHLÄUCHE 2 M**
**DÄMMDICKE 25 MM**

KUPFERROHR CU			EISENROHR FE							
Außen-ø (mm)	Nennweite DN	Zoll	Außen-ø (mm)	Nennweite DN	Dimension (mm)		Artikelnummer	Bestellnummer	m/Karton	EUR/m
22	20	1/2"	21,3	15	25	22	250222155PEPNO	PE+25-022	72	15,75
28	25	3/4"	26,9	20	25	28	250282155PEPNO	PE+25-028	66	18,83
35	32	1"	33,7	25	25	35	250352155PEPNO	PE+25-035	54	22,24
42	40	1+1/4"	42,4	32	25	42	250422155PEPNO	PE+25-042	46	27,74
54	50	1+1/2"	48,3	40	25	48	250482155PEPNO	PE+25-048	42	30,99
		2"	54	50	25	54	250542155PEPNO	PE+25-054	38	32,46
64			60,3	50	25	60	250602155PEPNO	PE+25-060	34	34,37
64			63,5		25	64	250642155PEPNO	PE+25-064	32	36,58
76,1	65	2+1/2"	76,1	65	25	76	250762155PEPNO	PE+25-076	26	41,78
88,9	80	3"	88,9	80	25	89	250892155PEPNO	PE+25-089	20	52,39
					25	110	251102155PEPNO	PE+25-110	14	62,35
114	100	4"	114,3	100	25	114	251142155PEPNO	PE+25-114	12	64,89

**DÄMMDICKE 30 MM**

KUPFERROHR CU			EISENROHR FE							
Außen-ø (mm)	Nennweite DN	Zoll	Außen-ø (mm)	Nennweite DN	Dimension (mm)		Artikelnummer	Bestellnummer	m/Karton	EUR/m
22	20	1/2"	21,3	15	30	22	300222155PEPNO	PE+30-022	60	Auf Anfrage
28	25	3/4"	26,9	20	30	28	300282155PEPNO	PE+30-028	54	Auf Anfrage
35	32	1"	33,7	25	30	35	300352155PEPNO	PE+30-035	48	Auf Anfrage
42	40	1+1/4"	42,4	32	30	42	300422155PEPNO	PE+30-042	40	Auf Anfrage
		1+1/2"	48,3	40	30	48	300482155PEPNO	PE+30-048	32	Auf Anfrage
54	50		54		30	54	300542155PEPNO	PE+30-054	28	Auf Anfrage
		2"	60,3	50	30	60	300602155PEPNO	PE+30-060	24	Auf Anfrage
64			63,5		30	64	300642155PEPNO	PE+30-064	24	Auf Anfrage
76,1	65	2+1/2"	76,1	65	30	76	300762155PEPNO	PE+30-076	22	Auf Anfrage
88,9	80	3"	88,9	80	30	89	300892155PEPNO	PE+30-089	18	Auf Anfrage
					30	114	301142155PEPNO	PE+30-114	12	Auf Anfrage

Toleranz für K-FLEX® PE PLUS Schläuche: Länge: -1,5%

Innen-Ø: ≤ 35 mm: von +1 mm bis +4 mm, > 35 mm / ≤ 100 mm: von +2 mm bis +6 mm, > 100: von +3 mm bis +8 mm

Dicke: 6 mm: +/-1 mm, 9 und 13 mm +/-1,5 mm, 19 und 25 mm +/-2,5 mm, 32, 40 und 50 +/-3 mm

Alle in der Tabelle aufgeführten Codes beziehen sich auf Produkte in großen Karton-Verpackungen. Für die Codes und Informationen zu kleinen Kartons wenden Sie sich bitte an unsere technische Abteilung.

Preisauflage: K-FLEX® PE PLUS Schläuche in kleinen Kartons +15%

Selbstklebend auf Anfrage

Erhältlich als 50% und 100% GEG

Kleiner Karton +15%



K-FLEX® PE PLUS ► SCHLÄUCHE SELBSTKLEBEND

K-FLEX® PE PLUS ► SCHLÄUCHE SELBSTKLEBEND 2 M

DÄMMDICKE 6 MM

KUPFERROHR CU			EISENROHR FE			Dimension		Artikelnummer	Bestellnummer	m/Karton	EUR/m
Außen-ø (mm)	Nennweite DN	Zoll	Außen-ø (mm)	Nennweite DN	(mm)						
15	10	1/4"	13,5	8	6	15	060152156PEPNO	PE+06-015A	440	Auf Anfrage	
18	15	3/8"	17,2	10	6	18	060182156PEPNO	PE+06-018A	400	Auf Anfrage	
22	20	1/2"	21,3	15	6	22	060222156PEPNO	PE+06-022A	320	Auf Anfrage	
					6	25	060252156PEPNO	PE+06-025A	244	Auf Anfrage	
28	25	3/4"	26,9	20	6	28	060282156PEPNO	PE+06-028A	240	Auf Anfrage	
35	32	1"	33,7	25	6	35	060352156PEPNO	PE+06-035A	160	Auf Anfrage	
42	40	1+1/4"	42,4	32	6	42	060422156PEPNO	PE+06-042A	160	Auf Anfrage	

DÄMMDICKE 9 MM

KUPFERROHR CU			EISENROHR FE			Dimension		Artikelnummer	Bestellnummer	m/Karton	EUR/m
Außen-ø (mm)	Nennweite DN	Zoll	Außen-ø (mm)	Nennweite DN	(mm)						
15	10	1/4"	13,5	8	9	15	090152156PEPNO	PE+09-015A	356	12,57	
18	15	3/8"	17,2	10	9	18	090182156PEPNO	PE+09-018A	284	13,14	
22	20	1/2"	21,3	15	9	22	090222156PEPNO	PE+09-022A	240	14,43	
					9	25	090252156PEPNO	PE+09-025A	200	15,08	
28	25	3/4"	26,9	20	9	28	090282156PEPNO	PE+09-028A	168	15,73	
35	32	1"	33,7	25	9	35	090352156PEPNO	PE+09-035A	136	17,37	
42	40	1+1/4"	42,4	32	9	42	090422156PEPNO	PE+09-042A	110	18,46	
					9	45	090452156PEPNO	PE+09-045A	94	18,95	
		1+1/2"	48,3	40	9	48	090482156PEPNO	PE+09-048A	74	19,45	
54	50		54		9	54	090542156PEPNO	PE+09-054A	70	22,34	
		2"	60,3	50	9	60	090602156PEPNO	PE+09-060A	66	23,65	
64			63,5		9	64	090642156PEPNO	PE+09-064A	60	Auf Anfrage	
76,1	65	2+1/2"	76,1	65	9	76	090762156PEPNO	PE+09-076A	48	Auf Anfrage	
88,9	80	3"	88,9	80	9	89	090892156PEPNO	PE+09-089A	40	Auf Anfrage	
					9	110	091102156PEPNO	PE+09-110A	26	Auf Anfrage	
114	100	4"	114,3	100	9	114	091142156PEPNO	PE+09-114A	26	Auf Anfrage	

Toleranz für K-FLEX® PE PLUS Schläuche: Länge: -1,5%

Innen-Ø: ≤ 35 mm: von +1 mm bis +4 mm, > 35 mm / ≤ 100 mm: von +2 mm bis +6 mm, > 100: von +3 mm bis +8 mm

Dicke: 6 mm: +/-1 mm, 9 und 13 mm +/-1,5 mm, 19 und 25 mm +/-2,5 mm, 32, 40 und 50 +/-3 mm

Alle in der Tabelle aufgeführten Codes beziehen sich auf Produkte in großen Karton-Verpackungen. Für die Codes und Informationen zu kleinen Kartons wenden Sie sich bitte an unsere technische Abteilung.

Preisauflschlag: K-FLEX® PE PLUS Schläuche in kleinen Kartons +15%

Erhältlich als 50% und 100% GEG

Kleiner Karton +15%



**K-FLEX® PE PLUS** ▶ SCHLÄUCHE SELBSTKLEBEND 2 M

**DÄMMDICKE 13 MM**

KUPFERROHR CU			EISENROHR FE							
Außen-ø ▼ (mm) ▼	Nennweite ▼ DN ▼	Zoll ▼	Außen-ø ▼ (mm) ▼	Nennweite ▼ DN ▼	Dimension ▼ (mm) ▼		▼ Artikelnummer ▼	▼ Bestellnummer ▼	▼ m/Karton ▼	▼ EUR/m ▼
15	10	1/4"	13,5	8	13	15	130152156PEPNO	PE+13-015A	240	13,63
18	15	3/8"	17,2	10	13	18	130182156PEPNO	PE+13-018A	200	14,51
22	20	1/2"	21,3	15	13	22	130222156PEPNO	PE+13-022A	168	15,86
					13	25	130252156PEPNO	PE+13-025A	140	17,56
28	25	3/4"	26,9	20	13	28	130282156PEPNO	PE+13-028A	132	19,26
35	32	1"	33,7	25	13	35	130352156PEPNO	PE+13-035A	108	24,61
42	40	1+1/4"	42,4	32	13	42	130422156PEPNO	PE+13-042A	80	27,72
					13	45	130452156PEPNO	PE+13-045A	72	28,79
		1+1/2"	48,3	40	13	48	130482156PEPNO	PE+13-048A	70	29,86
54	50		54		13	54	130542156PEPNO	PE+13-054A	66	31,61
		2"	60,3	50	13	60	130602156PEPNO	PE+13-060A	48	34,08
64			63,5		13	64	130642156PEPNO	PE+13-064A	48	Auf Anfrage
76,1	65	2+1/2"	76,1	65	13	76	130762156PEPNO	PE+13-076A	40	50,01
88,9	80	3"	88,9	80	13	89	130892156PEPNO	PE+13-089A	30	56,49
					13	110	131102156PEPNO	PE+13-110A	22	Auf Anfrage
114	100	4"	114,3	100	13	114	131142156PEPNO	PE+13-114A	22	Auf Anfrage

**DÄMMDICKE 20 MM**

KUPFERROHR CU			EISENROHR FE							
Außen-ø ▼ (mm) ▼	Nennweite ▼ DN ▼	Zoll ▼	Außen-ø ▼ (mm) ▼	Nennweite ▼ DN ▼	Dimension ▼ (mm) ▼		▼ Artikelnummer ▼	▼ Bestellnummer ▼	▼ m/Karton ▼	▼ EUR/m ▼
22	20	1/2"	21,3	15	20	22	200222156PEPNO	PE+20-022A	108	29,67
					20	25	200252156PEPNO	PE+20-025A	100	31,11
28	25	3/4"	26,9	20	20	28	200282156PEPNO	PE+20-028A	88	32,55
35	32	1"	33,7	25	20	35	200352156PEPNO	PE+20-035A	70	35,06
42	40	1+1/4"	42,4	32	20	42	200422156PEPNO	PE+20-042A	60	38,49
					20	45	200452156PEPNO	PE+20-045A	50	40,59
		1+1/2"	48,3	40	20	48	200482156PEPNO	PE+20-048A	48	42,69
54	50		54		20	54	200542156PEPNO	PE+20-054A	48	47,62
		2"	60,3	50	20	60	200602156PEPNO	PE+20-060A	40	54,91
64			63,5		20	64	200642156PEPNO	PE+20-064A	38	59,30
76,1	65	2+1/2"	76,1	65	20	76	200762156PEPNO	PE+20-076A	26	64,05
88,9	80	3"	88,9	80	20	89	200892156PEPNO	PE+20-089A	24	69,30
					20	110	201102156PEPNO	PE+20-110A	14	74,85
114	100	4"	114,3	100	20	114	201142156PEPNO	PE+20-114A	14	80,83

Toleranz für K-FLEX® PE PLUS Schläuche: Länge: -1,5%

Innen-Ø: ≤ 35 mm: von +1 mm bis +4 mm, > 35 mm / ≤ 100 mm: von +2 mm bis +6 mm, > 100: von +3 mm bis +8 mm

Dicke: 6 mm: +/-1 mm, 9 und 13 mm +/-1,5 mm, 19 und 25 mm +/-2,5 mm, 32, 40 und 50 +/-3 mm

Alle in der Tabelle aufgeführten Codes beziehen sich auf Produkte in großen Karton-Verpackungen. Für die Codes und Informationen zu kleinen Kartons wenden Sie sich bitte an unsere technische Abteilung.

Preiszuschlag: K-FLEX® PE PLUS Schläuche in kleinen Kartons +15%

Erhältlich als 50% und 100% GEG

Kleiner Karton +15%



K-FLEX® PE PLUS ► SCHLÄUCHE SELBSTKLEBEND

K-FLEX® PE PLUS ► SCHLÄUCHE SELBSTKLEBEND 2 M

DÄMMDICKE 25 MM

KUPFERROHR CU			EISENROHR FE							
Außen-ø (mm)	Nennweite DN	Zoll	Außen-ø (mm)	Nennweite DN	Dimension (mm)		Artikelnummer	Bestellnummer	m/Karton	EUR/m
22	20	1/2"	21,3	15	25	22	250222156PEPNO	PE+25-022A	72	Auf Anfrage
28	25	3/4"	26,9	20	25	28	250282156PEPNO	PE+25-028A	66	Auf Anfrage
35	32	1"	33,7	25	25	35	250352156PEPNO	PE+25-035A	54	Auf Anfrage
42	40	1+1/4"	42,4	32	25	42	250422156PEPNO	PE+25-042A	46	Auf Anfrage
		1+1/2"	48,3	40	25	48	250482156PEPNO	PE+25-048A	42	Auf Anfrage
54	50	2"	54	50	25	54	250542156PEPNO	PE+25-054A	38	Auf Anfrage
			60,3		25	60	250602156PEPNO	PE+25-060A	34	Auf Anfrage
64			63,5		25	64	250642156PEPNO	PE+25-064A	32	Auf Anfrage
76,1	65	2+1/2"	76,1	65	25	76	250762156PEPNO	PE+25-076A	26	Auf Anfrage
88,9	80	3"	88,9	80	25	89	250892156PEPNO	PE+25-089A	20	Auf Anfrage
					25	110	251102156PEPNO	PE+25-110A	14	Auf Anfrage
114	100	4"	114,3	100	25	114	251142156PEPNO	PE+25-114A	12	Auf Anfrage

DÄMMDICKE 30 MM

KUPFERROHR CU			EISENROHR FE							
Außen-ø (mm)	Nennweite DN	Zoll	Außen-ø (mm)	Nennweite DN	Dimension (mm)		Artikelnummer	Bestellnummer	m/Karton	EUR/m
22	20	1/2"	21,3	15	30	22	300222176PEPNO	PE+30-022A/CS	30	Auf Anfrage
28	25	3/4"	26,9	20	30	28	300282176PEPNO	PE+30-028A/CS	26	Auf Anfrage
35	32	1"	33,7	25	30	35	300352176PEPNO	PE+30-035A/CS	22	Auf Anfrage
42	40	1+1/4"	42,4	32	30	42	300422176PEPNO	PE+30-042A/CS	18	Auf Anfrage
		1+1/2"	48,3	40	30	48	300482176PEPNO	PE+30-048A/CS	18	Auf Anfrage
54	50	2"	54	50	30	54	300542176PEPNO	PE+30-054A/CS	16	Auf Anfrage
			60,3		30	60	300602176PEPNO	PE+30-060A/CS	16	Auf Anfrage

Toleranz für K-FLEX® PE PLUS Schläuche: Länge: -1,5%

Innen-Ø: ≤ 35 mm: von +1 mm bis +4 mm, > 35 mm / ≤ 100 mm: von +2 mm bis +6 mm, > 100: von +3 mm bis +8 mm

Dicke: 6 mm: +/-1 mm, 9 und 13 mm +/-1,5 mm, 19 und 25 mm +/-2,5 mm, 32, 40 und 50 +/-3 mm

Alle in der Tabelle aufgeführten Codes beziehen sich auf Produkte in großen Karton-Verpackungen. Für die Codes und Informationen zu kleinen Kartons wenden Sie sich bitte an unsere technische Abteilung.

Preisauflschlag: K-FLEX® PE PLUS Schläuche in kleinen Kartons +15%

Erhältlich als 50% und 100% GEG

Kleiner Karton +15%

**Rollenformat**  
erhältlich.  
Kontaktieren Sie uns für weitere Informationen.



**K-FLEX® PE COLOR ▶ SCHLÄUCHE**



**K-FLEX® PE COLOR ▶ SCHLÄUCHE 2 M**

**DÄMMDICKE 6 MM**

KUPFERROHR CU			EISENROHR FE			Dimension		Artikelnummer	Bestellnummer	m/Karton	EUR/m
Außen-Ø (mm)	Nennweite DN	Zoll	Außen-Ø (mm)	Nennweite DN	(mm)						
15	10	1/4"	13,5	8	6	15	060152118PEOCR	PECOLOR06-015RD	200	2,41	
18	15	3/8"	17,2	10	6	18	060182118PEOCR	PECOLOR06-018RD	180	2,66	
					6	20	060202118PEOCR	PECOLOR06-020RD	160	2,78	
22	20	1/2"	21,3	15	6	22	060222118PEOCR	PECOLOR06-022RD	152	2,98	
					6	25	060252118PEOCR	PECOLOR06-025RD	140	3,31	
28	25	3/4"	26,9	20	6	28	060282118PEOCR	PECOLOR06-028RD	120	3,88	
35	32	1"	33,7	25	6	35	060352118PEOCR	PECOLOR06-035RD	80	4,57	
42	40	1+1/4"	42,4	32	6	42	060422118PEOCR	PECOLOR06-042RD	70	4,89	

**DÄMMDICKE 9 MM**

KUPFERROHR CU			EISENROHR FE			Dimension		Artikelnummer	Bestellnummer	m/Karton	EUR/m
Außen-Ø (mm)	Nennweite DN	Zoll	Außen-Ø (mm)	Nennweite DN	(mm)						
15	10	1/4"	13,5	8	9	15	090152118PEOCR	PECOLOR09-015RD	140	4,78	
18	15	3/8"	17,2	10	9	18	090182118PEOCR	PECOLOR09-018RD	120	4,81	
22	20	1/2"	21,3	15	9	22	090222118PEOCR	PECOLOR09-022RD	100	5,31	
28	25	3/4"	26,9	20	9	28	090282118PEOCR	PECOLOR09-028RD	88	6,09	
35	32	1"	33,7	25	9	35	090352118PEOCR	PECOLOR09-035RD	60	6,63	
42	40	1+1/4"	42,4	32	9	42	090422118PEOCR	PECOLOR09-042RD	48	8,84	

**DÄMMDICKE 13 MM**

KUPFERROHR CU			EISENROHR FE			Dimension		Artikelnummer	Bestellnummer	m/Karton	EUR/m
Außen-Ø (mm)	Nennweite DN	Zoll	Außen-Ø (mm)	Nennweite DN	(mm)						
15	10	1/4"	13,5	8	13	15	130152118PEOCR	PECOLOR13-015RD	120	6,17	
18	15	3/8"	17,2	10	13	18	130182118PEOCR	PECOLOR13-018RD	96	6,44	
22	20	1/2"	21,3	15	13	22	130222118PEOCR	PECOLOR13-022RD	80	8,05	
28	25	3/4"	26,9	20	13	28	130282118PEOCR	PECOLOR13-028RD	64	8,73	
35	32	1"	33,7	25	13	35	130352118PEOCR	PECOLOR13-035RD	48	14,37	
42	40	1+1/4"	42,4	32	13	42	130422118PEOCR	PECOLOR13-042RD	40	17,70	

**DÄMMDICKE 20 MM**

KUPFERROHR CU			EISENROHR FE			Dimension		Artikelnummer	Bestellnummer	m/Karton	EUR/m
Außen-Ø (mm)	Nennweite DN	Zoll	Außen-Ø (mm)	Nennweite DN	(mm)						
15	10	1/4"	13,5	8	20	15	200152118PEOCR	PECOLOR20-015RD	60	Auf Anfrage	
18	15	3/8"	17,2	10	20	18	200182118PEOCR	PECOLOR20-018RD	54	Auf Anfrage	
22	20	1/2"	21,3	15	20	22	200222118PEOCR	PECOLOR20-022RD	52	12,84	
28	25	3/4"	26,9	20	20	28	200282118PEOCR	PECOLOR20-028RD	40	15,00	
35	32	1"	33,7	25	20	35	200352118PEOCR	PECOLOR20-035RD	38	17,70	
42	40	1+1/4"	42,4	32	20	42	200422118PEOCR	PECOLOR20-042RD	30	20,86	

**DÄMMDICKE 25 MM**

KUPFERROHR CU			EISENROHR FE			Dimension		Artikelnummer	Bestellnummer	m/Karton	EUR/m
Außen-Ø (mm)	Nennweite DN	Zoll	Außen-Ø (mm)	Nennweite DN	(mm)						
15	10	1/4"	13,5	8	25	15	250152118PEOCR	PECOLOR25-015RD	40	Auf Anfrage	
18	15	3/8"	17,2	10	25	18	250182118PEOCR	PECOLOR25-018RD	38	Auf Anfrage	
22	20	1/2"	21,3	15	25	22	250222118PEOCR	PECOLOR25-022RD	36	Auf Anfrage	
28	25	3/4"	26,9	20	25	28	250282118PEOCR	PECOLOR25-028RD	30	Auf Anfrage	
35	32	1"	33,7	25	25	35	250352118PEOCR	PECOLOR25-035RD	26	Auf Anfrage	
42	40	1+1/4"	42,4	32	25	42	250422118PEOCR	PECOLOR25-042RD	24	Auf Anfrage	

Toleranz für K-FLEX® PE Schläuche: Länge: -1,5%; Innen-Ø: ≤ 35 mm: von +1 mm bis +4 mm, > 35 mm / ≤ 100 mm: von +2 mm bis +6 mm, > 100: von +3 mm bis +8 mm  
 Dicke: 6 mm: +/-1 mm, 9 und 13 mm +/-1,5 mm, 19 und 25 mm +/-2,5 mm, 32, 40 und 50 +/-3 mm

Ändern Sie für die blaue Version den letzten Buchstaben in B (Beispiel: 090182118PEOCR => 090182118PEOCB)

Alle in der Tabelle aufgeführten Codes beziehen sich auf Produkte in kleinen Karton-Verpackungen. Für die Codes und Informationen zu großen Kartons wenden Sie sich bitte an unsere technische Abteilung.

K-FLEX® PE

02



K-FLEX® PE PLUS COLOR ▶ SCHLÄUCHE

K-FLEX® PE PLUS COLOR ▶ SCHLÄUCHE 2 M

DÄMMDICKE 6 MM

KUPFERROHR CU			EISENROHR FE			Dimension		Artikelnummer	Bestellnummer	m/Karton	EUR/m
Außen-ø (mm)	Nennweite DN	Zoll	Außen-ø (mm)	Nennweite DN	Dimension (mm)						
15	10	1/4"	13,5	8	6	15	060152118PEPCR	PE+COLOR06-015RD	200	2,83	
18	15	3/8"	17,2	10	6	18	060182118PEPCR	PE+COLOR06-018RD	180	3,15	
					6	20	060202118PEPCR	PE+COLOR06-020RD	160	3,34	
22	20	1/2"	21,3	15	6	22	060222118PEPCR	PE+COLOR06-022RD	152	3,54	
					6	25	060252118PEPCR	PE+COLOR06-025RD	140	4,05	
28	25	3/4"	26,9	20	6	28	060282118PEPCR	PE+COLOR06-028RD	120	4,57	
35	32	1"	33,7	25	6	35	060352118PEPCR	PE+COLOR06-035RD	80	5,38	
42	40	1+1/4"	42,4	32	6	42	060422118PEPCR	PE+COLOR06-042RD	70	5,76	

DÄMMDICKE 9 MM

KUPFERROHR CU			EISENROHR FE			Dimension		Artikelnummer	Bestellnummer	m/Karton	EUR/m
Außen-ø (mm)	Nennweite DN	Zoll	Außen-ø (mm)	Nennweite DN	Dimension (mm)						
15	10	1/4"	13,5	8	9	15	090152118PEPCR	PE+COLOR09-015RD	140	5,51	
18	15	3/8"	17,2	10	9	18	090182118PEPCR	PE+COLOR09-018RD	120	5,68	
22	20	1/2"	21,3	15	9	22	090222118PEPCR	PE+COLOR09-022RD	100	6,26	
28	25	3/4"	26,9	20	9	28	090282118PEPCR	PE+COLOR09-028RD	88	7,20	
35	32	1"	33,7	25	9	35	090352118PEPCR	PE+COLOR09-035RD	60	7,84	
42	40	1+1/4"	42,4	32	9	42	090422118PEPCR	PE+COLOR09-042RD	48	10,39	

DÄMMDICKE 13 MM

KUPFERROHR CU			EISENROHR FE			Dimension		Artikelnummer	Bestellnummer	m/Karton	EUR/m
Außen-ø (mm)	Nennweite DN	Zoll	Außen-ø (mm)	Nennweite DN	Dimension (mm)						
15	10	1/4"	13,5	8	13	15	130152118PEPCR	PE+COLOR13-015RD	120	7,28	
18	15	3/8"	17,2	10	13	18	130182118PEPCR	PE+COLOR13-018RD	96	7,64	
22	20	1/2"	21,3	15	13	22	130222118PEPCR	PE+COLOR13-022RD	80	9,49	
28	25	3/4"	26,9	20	13	28	130282118PEPCR	PE+COLOR13-028RD	64	10,33	
35	32	1"	33,7	25	13	35	130352118PEPCR	PE+COLOR13-035RD	48	16,97	
42	40	1+1/4"	42,4	32	13	42	130422118PEPCR	PE+COLOR13-042RD	40	20,88	

DÄMMDICKE 20 MM

KUPFERROHR CU			EISENROHR FE			Dimension		Artikelnummer	Bestellnummer	m/Karton	EUR/m
Außen-ø (mm)	Nennweite DN	Zoll	Außen-ø (mm)	Nennweite DN	Dimension (mm)						
15	10	1/4"	13,5	8	20	15	200152118PEPCR	PE+COLOR20-015RD	60	12,20	
18	15	3/8"	17,2	10	20	18	200182118PEPCR	PE+COLOR20-018RD	54	13,50	
22	20	1/2"	21,3	15	20	22	200222118PEPCR	PE+COLOR20-022RD	52	15,18	
28	25	3/4"	26,9	20	20	28	200282118PEPCR	PE+COLOR20-028RD	40	17,68	
35	32	1"	33,7	25	20	35	200352118PEPCR	PE+COLOR20-035RD	38	20,88	
42	40	1+1/4"	42,4	32	20	42	200422118PEPCR	PE+COLOR20-042RD	30	24,60	

DÄMMDICKE 25 MM

KUPFERROHR CU			EISENROHR FE			Dimension		Artikelnummer	Bestellnummer	m/Karton	EUR/m
Außen-ø (mm)	Nennweite DN	Zoll	Außen-ø (mm)	Nennweite DN	Dimension (mm)						
15	10	1/4"	13,5	8	25	15	250152118PEPCR	PE+COLOR25-015RD	40	26,05	
18	15	3/8"	17,2	10	25	18	250182118PEPCR	PE+COLOR25-018RD	38	28,85	
22	20	1/2"	21,3	15	25	22	250222118PEPCR	PE+COLOR25-022RD	36	32,42	
28	25	3/4"	26,9	20	25	28	250282118PEPCR	PE+COLOR25-028RD	30	37,77	
35	32	1"	33,7	25	25	35	250352118PEPCR	PE+COLOR25-035RD	26	44,61	
42	40	1+1/4"	42,4	32	25	42	250422118PEPCR	PE+COLOR25-042RD	24	52,37	

Toleranz für K-FLEX® PE Schläuche: Länge: -1,5%; Innen-Ø: ≤ 35 mm: von +1 mm bis +4 mm, > 35 mm / ≤ 100 mm: von +2 mm bis +6 mm, > 100: von +3 mm bis +8 mm

Dicke: 6 mm: +/-1 mm, 9 und 13 mm +/-1,5 mm, 19 und 25 mm +/-2,5 mm, 32, 40 und 50 +/-3 mm

Ändern Sie für die blaue Version den letzten Buchstaben in B (Beispiel: 090182118PEPCR => 090182118PEPCB)

Alle in der Tabelle aufgeführten Codes beziehen sich auf Produkte in kleinen Karton-Verpackungen. Für die Codes und Informationen zu großen Kartons wenden Sie sich bitte an unsere technische Abteilung.

**K-FLEX® PE COLOR ▶ ROLLEN**

**K-FLEX® PE COLOR ▶ ROLLEN**
**LÄNGE 10 METER**

KUPFERROHR CU			EISENROHR FE							
Außen-ø (mm)	Nennweite DN	Zoll	Außen-ø (mm)	Nennweite DN	Dimension (mm)		Artikelnummer	Bestellnummer	m/Karton	EUR/m
15	10	1/4"	13,5	8	6	15	060152103PEOCR	PECOLOR06-015E/RD	280	Auf Anfrage
18	15	3/8"	17,2	10	6	18	060182103PEOCR	PECOLOR06-018E/RD	250	Auf Anfrage
22	20	1/2"	21,3	15	6	22	060222103PEOCR	PECOLOR06-022E/RD	220	Auf Anfrage
28	25	3/4"	26,9	20	6	28	060282103PEOCR	PECOLOR06-028E/RD	180	Auf Anfrage
35	32	1"	33,7	25	6	35	060352103PEOCR	PECOLOR06-035E/RD	150	Auf Anfrage

Ändern Sie für die blaue Version den letzten Buchstaben in B (Beispiel: 060152103PEOCR =&gt; 060152103PEOCB)

**K-FLEX® PE QUADRO ▶ SCHLÄUCHE**

**K-FLEX® PE QUADRO ▶ SCHLÄUCHE**
**LÄNGE 2 METER**

KUPFERROHR CU			EISENROHR FE							
Außen-ø (mm)	Nennweite DN	Zoll	Außen-ø (mm)	Nennweite DN	Dimension (mm)		Artikelnummer	Bestellnummer	m/Karton	EUR/m
15	10	1/4"	13,5	8	7	15	070152118PEOQR	PEQ07-015RD	160	10,09
18	15	3/8"	17,2	10	7	18	070182118PEOQR	PEQ07-018RD	160	10,54
22	20	1/2"	21,3	15	7	22	070222118PEOQR	PEQ07-022RD	110	12,06
28	25	3/4"	26,9	20	7	28	070282118PEOQR	PEQ07-028RD	84	13,78
35	32	1"	33,7	25	7	35	070352118PEOQR	PEQ07-035RD	60	14,74

Ändern Sie für die blaue Version den letzten Buchstaben in B (Beispiel: 070152118PEOQR =&gt; 070152118PEOQB)

**K-FLEX® PE RECTANGULAR ▶ SCHLÄUCHE**

**K-FLEX® PE RECTANGULAR ▶ SCHLÄUCHE**
**LÄNGE 2 METER**

KUPFERROHR CU			EISENROHR FE							
Außen-ø (mm)	Nennweite DN	Zoll	Außen-ø (mm)	Nennweite DN	Dimension (mm)		Artikelnummer	Bestellnummer	m/Karton	EUR/m
15	10	1/4"	13,5	8	25	15	250152118PEORR	PER25-015RD	100	24,08
18	15	3/8"	17,2	10	25	18	250182118PEORR	PER25-018RD	90	25,05
22	20	1/2"	21,3	15	25	22	250222118PEORR	PER25-022RD	82	27,50
28	25	3/4"	26,9	20	25	28	250282118PEORR	PER25-028RD	56	30,29
28	25	3/4"	26,9	20	38	28	380282118PEORR	PER38-028RD	50	104,09
35	32	1"	33,7	25	38	35	380352118PEORR	PER38-035RD	36	141,23
42	40	1+1/4"	42,4	32	46	42	460422118PEORR	PER46-042RD	26	155,39

Ändern Sie für die blaue Version den letzten Buchstaben in B (Beispiel: 250152118PEORR =&gt; 250152118PEORB)





**K-FLEX® PE FONOMETAL / SCHUTZSCHLAUCH ▶ SCHLÄUCHE**

**K-FLEX® FONOMETAL / SCHUTZSCHLAUCH ▶ SCHLÄUCHE**

Dicke ▼ (mm) ▼	für Abwasserrohre SML/HT ▼ (Innendurchmesser mm) ▼	▼ Artikelnummer ▼	▼ Bestellnummer ▼	▼ Rolle/Karton ▼	▼ m/Karton ▼	▼ EUR/m ▼
5	42	050422185PEOCR	FONOMETAL05-042RD	10	150	6,10
5	50 (65)	050502185PEOCR	FONOMETAL05-050RD	9	135	6,92
5	70 (80)	050702185PEOCR	FONOMETAL05-070RD	6	105	9,25
5	80 (98)	050802185PEOCR	FONOMETAL05-080RD	6	90	9,59
5	90 (108)	050902185PEOCR	FONOMETAL05-090RD	5	75	10,46
5	100 (120)	051002185PEOCR	FONOMETAL05-100RD	5	75	11,89
5	125 (150)	051252185PEOCR	FONOMETAL05-125RD	4	60	13,98
9	50	090502185PEOCR	FONOMETAL09-050RD	6	80	9,32
9	70	090702185PEOCR	FONOMETAL09-070RD	5	70	12,43
9	80	090802185PEOCR	FONOMETAL09-080RD	4	60	16,36
9	90	090902185PEOCR	FONOMETAL09-090RD	3	60	17,85

K-FLEX® FONOMETAL Schutzschlauch mit Innengleitfolie auf Anfrage erhältlich  
Ändern Sie für die blaue Version den letzten Buchstaben in B (Beispiel: 050422185PEOCR => 050422185PE0CB)



**K-FLEX® PE PLUS ▶ SCHLÄUCHE MIT DÄMMDICKEN GEMÄß GEG-ANFORDERUNGEN**

**K-FLEX® PE PLUS ▶ SCHLÄUCHE 2 M**

▼ Beschreibung ▼	Ist-Dicke ▼ (mm) ▼	Dimension ▼ (mm) ▼	▼ Artikelnummer ▼	▼ Bestellnummer ▼	▼ m/Karton ▼	▼ EUR/m ▼	
K-FLEX® PE PLUS SCHLAUCH	9	9	15	090152118PEPNO	PE+09-015/CS	140	2,95
K-FLEX® PE PLUS SCHLAUCH	9	9	18	090182118PEPNO	PE+09-018/CS	120	3,09
K-FLEX® PE PLUS SCHLAUCH	9	9	22	090222118PEPNO	PE+09-022/CS	100	3,38
K-FLEX® PE PLUS SCHLAUCH	9	9	28	090282118PEPNO	PE+09-028/CS	88	3,95
K-FLEX® PE PLUS SCHLAUCH	9	9	35	090352118PEPNO	PE+09-035/CS	60	5,12
K-FLEX® PE PLUS SCHLAUCH	9	9	42	090422118PEPNO	PE+09-042/CS	48	5,97
K-FLEX® PE PLUS SCHLAUCH	9	9	48	090482118PEPNO	PE+09-048/CS	40	7,26
K-FLEX® PE PLUS SCHLAUCH	9	9	54	090542118PEPNO	PE+09-054/CS	36	8,87
K-FLEX® PE PLUS SCHLAUCH	9	9	60	090602118PEPNO	PE+09-060/CS	30	9,86
K-FLEX® PE PLUS SCHLAUCH	9	9	76	090762118PEPNO	PE+09-067/CS	24	14,05
K-FLEX® PE PLUS SCHLAUCH	13	13	35	130352118PEPNO	PE+13-035/CS	48	10,36
K-FLEX® PE PLUS SCHLAUCH	13	13	42	130422118PEPNO	PE+13-042/CS	40	12,03
K-FLEX® PE PLUS SCHLAUCH	13	13	48	130482118PEPNO	PE+13-048/CS	36	13,09
K-FLEX® PE PLUS SCHLAUCH	13	13	54	130542118PEPNO	PE+13-054/CS	30	14,68
K-FLEX® PE PLUS SCHLAUCH	25	25	54	250542118PEPNO	PE+25-054/CS	18	32,46

**ANWENDUNG (50% GEG - MINDESTANFORDERUNG)**

▼ Beschreibung ▼	Ist-Dicke ▼ (mm) ▼	Dimension ▼ (mm) ▼	▼ Artikelnummer ▼	▼ Bestellnummer ▼	▼ m/Karton ▼	▼ EUR/m ▼	
K-FLEX® PE PLUS SCHLAUCH	14	13	15	140152118PEPNO	PE+13-015/CS/50	110	4,85
K-FLEX® PE PLUS SCHLAUCH	14	13	18	140182118PEPNO	PE+13-018/CS/50	92	5,01
K-FLEX® PE PLUS SCHLAUCH	13	13	22	130222118PEPNO	PE+13-022/CS	80	6,77
K-FLEX® PE PLUS SCHLAUCH	13	13	28	130282118PEPNO	PE+13-028/CS	64	7,94
K-FLEX® PE PLUS SCHLAUCH	20	20	28	200282118PEPNO	PE+20-028/CS	40	16,26
K-FLEX® PE PLUS SCHLAUCH	19	19	35	190352118PEPNO	PE+19-035/CS/50	38	18,24
K-FLEX® PE PLUS SCHLAUCH	25	25	42	250422118PEPNO	PE+25-042/CS	24	27,74

**ANWENDUNG (100% GEG - MINDESTANFORDERUNG)**

▼ Beschreibung ▼	Ist-Dicke ▼ (mm) ▼	Dimension ▼ (mm) ▼	▼ Artikelnummer ▼	▼ Bestellnummer ▼	▼ m/Karton ▼	▼ EUR/m ▼	
K-FLEX® PE PLUS SCHLAUCH	27	25	15	270152118PEPNO	PE+25-015/CS/100	48	22,31
K-FLEX® PE PLUS SCHLAUCH	26	25	18	260182118PEPNO	PE+25-018/CS/100	40	22,81
K-FLEX® PE PLUS SCHLAUCH	26	25	22	260222118PEPNO	PE+25-022/CS/100	36	23,57
K-FLEX® PE PLUS SCHLAUCH	26	25	28	260282118PEPNO	PE+25-028/CS/100	32	25,92

**K-FLEX® PE PLUS COLOR ▶ SCHLÄUCHE 2 M**

▼ Beschreibung ▼	Ist-Dicke ▼ (mm) ▼	Dimension ▼ (mm) ▼		▼ Artikelnummer ▼	▼ Bestellnummer ▼	▼ m/Karton ▼	▼ EUR/m ▼
K-FLEX® PE PLUS COLOR SCHLAUCH	9	9	15	090152118PEPCR	PE+COLOR09-015RD	140	5,51
K-FLEX® PE PLUS COLOR SCHLAUCH	9	9	18	090182118PEPCR	PE+COLOR09-018RD	120	5,68
K-FLEX® PE PLUS COLOR SCHLAUCH	9	9	22	090222118PEPCR	PE+COLOR09-022RD	100	6,26
K-FLEX® PE PLUS COLOR SCHLAUCH	9	9	28	090282118PEPCR	PE+COLOR09-028RD	88	7,20
K-FLEX® PE PLUS COLOR SCHLAUCH	9	9	35	090352118PEPCR	PE+COLOR09-035RD	60	7,84
K-FLEX® PE PLUS COLOR SCHLAUCH	9	9	42	090422118PEPCR	PE+COLOR09-042RD	48	10,39

**ANWENDUNG (50% GEG - MINDESTANFORDERUNG)**

▼ Beschreibung ▼	Ist-Dicke ▼ (mm) ▼	Dimension ▼ (mm) ▼		▼ Artikelnummer ▼	▼ Bestellnummer ▼	▼ m/Karton ▼	▼ EUR/m ▼
K-FLEX® PE PLUS COLOR SCHLAUCH	14	13	15	140152118PEPCR	PE+COLOR13-015RD/50	110	7,96
K-FLEX® PE PLUS COLOR SCHLAUCH	14	13	18	140182118PEPCR	PE+COLOR13-018RD/50	92	8,12
K-FLEX® PE PLUS COLOR SCHLAUCH	13	13	22	130222118PEPCR	PE+COLOR13-022RD	80	9,49
K-FLEX® PE PLUS COLOR SCHLAUCH	13	13	28	130282118PEPCR	PE+COLOR13-028RD	64	10,33
K-FLEX® PE PLUS COLOR SCHLAUCH	20	20	28	200282118PEPCR	PE+COLOR20-028RD	40	17,68
K-FLEX® PE PLUS COLOR SCHLAUCH	19	20	35	190352118PEPCR	PE+COLOR20-035RD/50	38	24,16
K-FLEX® PE PLUS COLOR SCHLAUCH	25	30	42	250422118PEPCR	PE+COLOR25-042RD	24	52,37

**ANWENDUNG (100% GEG - MINDESTANFORDERUNG)**

▼ Beschreibung ▼	Ist-Dicke ▼ (mm) ▼	Dimension ▼ (mm) ▼		▼ Artikelnummer ▼	▼ Bestellnummer ▼	▼ m/Karton ▼	▼ EUR/m ▼
K-FLEX® PE PLUS COLOR SCHLAUCH	27	25	15	270152118PEPCR	PE+COLOR25-015RD/100	48	24,15
K-FLEX® PE PLUS COLOR SCHLAUCH	26	25	18	260182118PEPCR	PE+COLOR25-018RD/100	40	24,31
K-FLEX® PE PLUS COLOR SCHLAUCH	26	25	22	260222118PEPCR	PE+COLOR25-022RD/100	36	28,42
K-FLEX® PE PLUS COLOR SCHLAUCH	26	25	28	260282118PEPCR	PE+COLOR25-028RD/100	32	30,85

# **K-FLEX<sup>®</sup>**

# **K-ROCK**

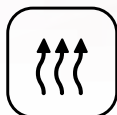
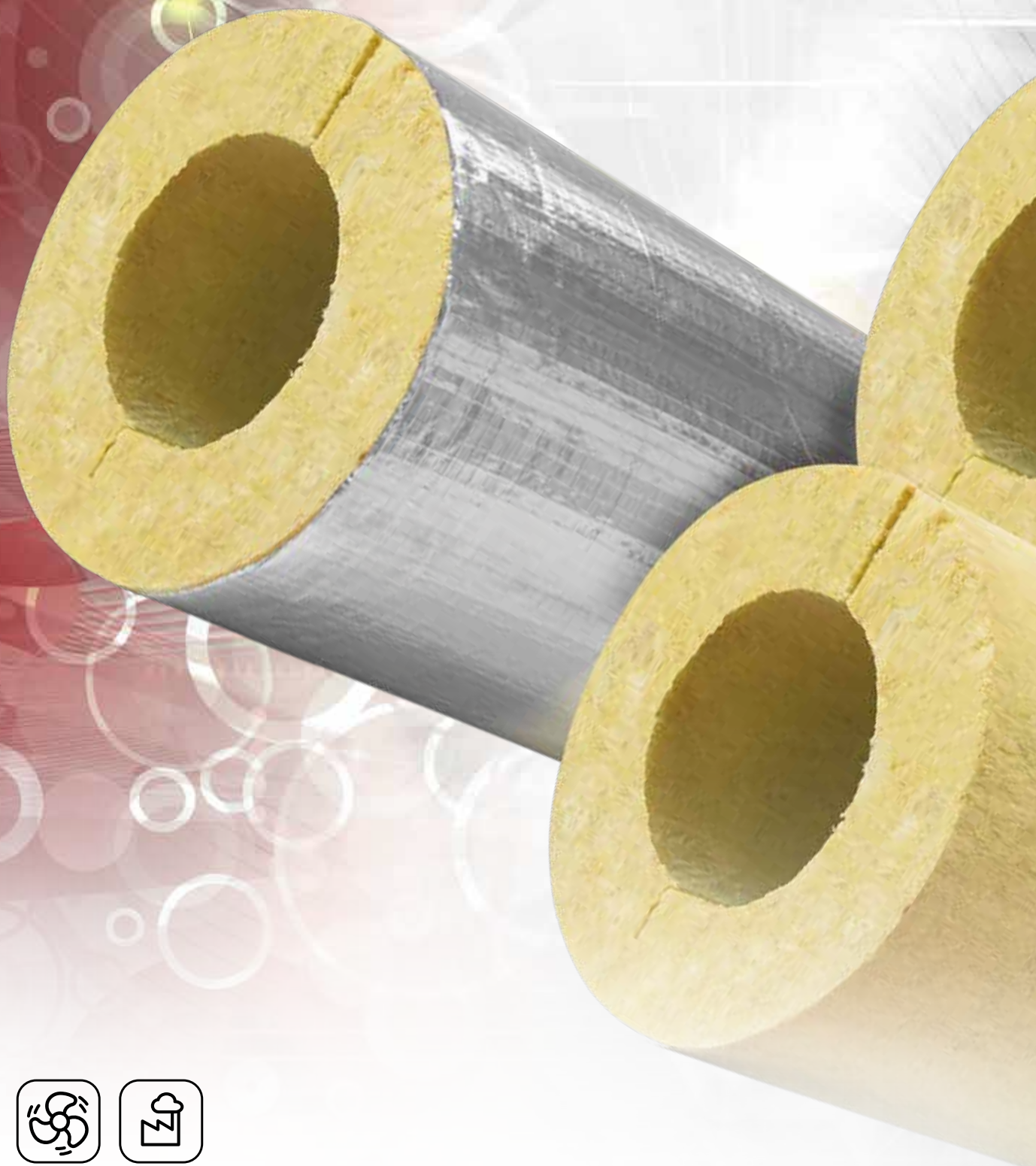





### **K-FLEX® K-ROCK**

- ▶ Produkte mit gleichmäßiger Dicke in Steinwolle
- ▶ Auch mit ALU-Kaschierung erhältlich
- ▶ Wärme- und Schalldämmung in industriellen Anwendungen
- ▶ Geeignet für hohe und niedrige Temperaturen in Kesseln, Kanälen, Öfen und anderen Industrieanlagen
- ▶ Dämmdicken gemäß GEG

## TECHNISCHE DATEN



### K-FLEX® K-ROCK ▶ TECHNISCHE DATEN

▼ Eigenschaft ▼	▼ Werte ▼		▼ Referenzstd. ▼
Maximale Betriebstemperatur	+8 °C bis +600 °C		EN 14706
Wärmeleitfähigkeit $\lambda$ W/(m•K)	+50 °C = 0,039	+250 °C = 0,081	EN ISO 8497
	+100 °C = 0,046	+300 °C = 0,096	
	+150 °C = 0,056	+350 °C = 0,115	
	+200 °C = 0,067	+400 °C = 0,135	
Wasserdurchlässigkeit	WS01 ( $\leq$ 1.00 kg/m <sup>2</sup> )		EN 13472
Brandverhalten	Euroclass A1 <sub>L</sub>		EN 13501-1
Silikonfrei	Hergestellt ohne Zugabe von Silikonöl		

K-FLEX® behält sich das Recht vor, die Daten und die technischen Eigenschaften ohne Vorankündigung zu ändern.



### K-FLEX® K-ROCK ALU ▶ TECHNISCHE DATEN

▼ Eigenschaft ▼	▼ Werte ▼		▼ Referenzstd. ▼
Maximale Betriebstemperatur	+8 °C bis +600 °C		EN 14706
Wärmeleitfähigkeit $\lambda$ W/(m•K)	+50 °C = 0,039	+250 °C = 0,081	EN ISO 8497
	+100 °C = 0,046	+300 °C = 0,096	
	+150 °C = 0,056	+350 °C = 0,115	
	+200 °C = 0,067	+400 °C = 0,135	
Wasserdurchlässigkeit	WS01 ( $\leq$ 1.00 kg/m <sup>2</sup> )		EN 13472
Brandverhalten	Euroclass A2 <sub>L</sub> -s1,d0		EN 13501-1
Silikonfrei	Hergestellt ohne Zugabe von Silikonöl		

K-FLEX® behält sich das Recht vor, die Daten und die technischen Eigenschaften ohne Vorankündigung zu ändern.



## BESCHREIBUNG

**K-FLEX® K-ROCK** ist eine Rohrschale aus unbeschichteter Steinwolle mit einer Länge von 1000 mm. Das Produkt ist feuerfest und hat eine hohe geometrische Genauigkeit. Die Rohre sind an einer Seite mit einem Längsschlitz versehen und an der gegenüberliegenden Innenseite halbgeschnitten, um die Montage auf Rohren zu erleichtern.

**K-FLEX® K-ROCK ALU** ist eine feuerfeste Steinwoll-Rohrschale, geschützt durch eine äußere Beschichtung aus verstärktem Aluminium mit hoher Wasserdampfbeständigkeit. **K-ROCK ALU** wird für die Wärmedämmung von Rohren empfohlen, die heiße und kalte Flüssigkeiten in Gebäuden im Wohn-, Dienstleistungs- und Industriebereich fördern.

## ANWENDUNGEN

**K-FLEX® K-ROCK** Rohrschalen sind ideal für Wärme- und Schallschutzanwendungen, Sanitär- und Heizungsanlagen sowie Schutz vor Feuer.

**K-FLEX® K-ROCK ALU** eignet sich für Rohrleitungen mit heißer und kalter Flüssigkeit in Gebäudeeinrichtungen.

## LAGERUNG

**K-FLEX® K-ROCK** Rohre sind so verpackt, dass sie auf den meisten Baustellen leicht zu handhaben sind. Sie können segmentiert, in Stücke geschnitten und mit Standardwerkzeugen einfach zusammengefügt werden. Nicht im Freien lagern.

K-FLEX® K-ROCK ▶ PRODUKTPALETTE			
	▼ Länge ▼	▼ Dämmdicke ▼	▼ Innendurchmesser ▼
K-FLEX® K-ROCK - Schalen	1 m	20-25-30-40-50-60-70-80-100-120 mm	von 15 bis 273 mm
K-FLEX® K-ROCK ALU - Schalen	1 m	20-25-30-40-50-60-70-80-100-120 mm	von 15 bis 273 mm

## K-FLEX® ZUBEHÖR

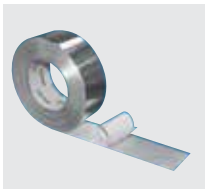

**K-FLEX® ALU AR CW TAPE**  
Gitternetzverstärktes Aluminiumklebeband. Die Klebefläche ist mit einem leicht abzulösenden Silikonpapier geschützt. **K-FLEX® ALU AR CW TAPE** ist mit einem Acrylatkleber ausgestattet und somit auch für kalte Witterungsbedingungen geeignet.

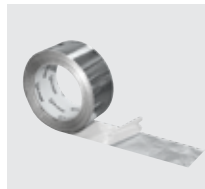

**K-FLEX® ALU HA CW TAPE**  
Rein-Aluminiumfolie, kombiniert mit Acrylatkleber für extreme Witterungsbedingungen. Die Klebefläche ist wahlweise mit einem leicht abzulösenden Silikonpapier oder einer silikonisierten, blauen PE-Abziehfolie geschützt. Kaltwetter-Version (für niedrige Temperaturen).



**K-FLEX® MW MESSER**  
Messer für faserige Materialien, doppelseitiger Wellenschliff für verschiedene Arten und Dichten von Mineralwolle: Bügelsägeblatt für Platten und Schläuche mit hoher Dichte, und klassische Messerklinge für Schläuche, Rollen und leichte Platten. Ergonomischer Griff für Rutschfestigkeit und Griffigkeit, Klingenlänge 280 mm.



K-FLEX® K-ROCK ▶ SCHALEN

**K-FLEX® K-ROCK ▶ SCHALEN 1 M**

**DÄMMDICKE 20 MM**

KUPFERROHR CU			EISENROHR FE			Dimension		Artikelnummer	Bestellnummer	m/Karton	EUR/m
Außen-ø ▼ (mm) ▼	Nennweite ▼ DN ▼	Zoll ▼	Außen-ø ▼ (mm) ▼	Nennweite ▼ DN ▼	▼ (mm) ▼		▼	▼	▼	▼	
15	10	1/4"	13,5	8	20	15	20015LR1080BNUP	KROCK20-015	48	Auf Anfrage	
18	15	3/8"	17,2	10	20	18	20018LR1080BNUP	KROCK20-018	42	Auf Anfrage	
22	20	1/2"	21,3	15	20	22	20022LR1080BNUP	KROCK20-022	36	Auf Anfrage	
28	25	3/4"	26,9	20	20	28	20028LR1080BNUP	KROCK20-028	30	Auf Anfrage	
					20	34	20034LR1080BNUP	KROCK20-034	27	Auf Anfrage	
42	40	1+1/4"	42,4	32	20	42	20042LR1080BNUP	KROCK20-042	20	Auf Anfrage	
		1+1/2"	48,3	40	20	48	20048LR1080BNUP	KROCK20-048	16	Auf Anfrage	
54	50		54		20	54	20054LR1080BNUP	KROCK20-054	16	Auf Anfrage	
		2"	60,3	50	20	60	20060LR1080BNUP	KROCK20-060	14	Auf Anfrage	
64			63,5		20	64	20064LR1080BNUP	KROCK20-064	12	Auf Anfrage	
70			70		20	70	20070LR1080BNUP	KROCK20-070	12	Auf Anfrage	
76,1	65	2+1/2"	76,1	65	20	76	20076LR1080BNUP	KROCK20-076	9	Auf Anfrage	
88,9	80	3"	88,9	80	20	89	20089LR1080BNUP	KROCK20-089	9	Auf Anfrage	
		3+1/2"	101,6		20	102	20102LR1080BNUP	KROCK20-102	6	Auf Anfrage	
108	100		108		20	108	20108LR1080BNUP	KROCK20-108	6	Auf Anfrage	
114	100	4"	114,3	100	20	114	20114LR1080BNUP	KROCK20-114	5	Auf Anfrage	

**DÄMMDICKE 25 MM**

KUPFERROHR CU			EISENROHR FE			Dimension		Artikelnummer	Bestellnummer	m/Karton	EUR/m
Außen-ø ▼ (mm) ▼	Nennweite ▼ DN ▼	Zoll ▼	Außen-ø ▼ (mm) ▼	Nennweite ▼ DN ▼	▼ (mm) ▼		▼	▼	▼	▼	
15	10	1/4"	13,5	8	25	15	25015LR1080BNUP	KROCK25-015	36	Auf Anfrage	
18	15	3/8"	17,2	10	25	18	25018LR1080BNUP	KROCK25-018	30	Auf Anfrage	
22	20	1/2"	21,3	15	25	22	25022LR1080BNUP	KROCK25-022	25	Auf Anfrage	
28	25	3/4"	26,9	20	25	28	25028LR1080BNUP	KROCK25-028	25	Auf Anfrage	
					25	34	25034LR1080BNUP	KROCK25-034	20	Auf Anfrage	
42	40	1+1/4"	42,4	32	25	42	25042LR1080BNUP	KROCK25-042	16	Auf Anfrage	
		1+1/2"	48,3	40	25	48	25048LR1080BNUP	KROCK25-048	16	Auf Anfrage	
64			63,5		25	64	25064LR1080BNUP	KROCK25-064	9	Auf Anfrage	
76,1	65	2+1/2"	76,1	65	25	76	25076LR1080BNUP	KROCK25-076	9	Auf Anfrage	
88,9	80	3"	88,9	80	25	89	25089LR1080BNUP	KROCK25-089	6	Auf Anfrage	
108	100		108		25	108	25108LR1080BNUP	KROCK25-108	5	Auf Anfrage	

Schalen bis Außendurchmesser ≤ 200 mm: ein Stück.  
Schalen bis Außendurchmesser > 200 mm: zwei Stück.

**K-FLEX® K-ROCK ▶ SCHALEN 1 M**
**DÄMMDICKE 30 MM**

KUPFERROHR CU			EISENROHR FE							
Außen-Ø ▼ (mm) ▼	Nennweite ▼ DN ▼	▼ Zoll ▼	Außen-Ø ▼ (mm) ▼	Nennweite ▼ DN ▼	Dimension ▼ (mm) ▼		▼ Artikelnummer ▼	▼ Bestellnummer ▼	▼ m/Karton ▼	▼ EUR/m ▼
15	10	1/4"	13,5	8	30	15	30015LR1080BNUP	KROCK30-015	25	Auf Anfrage
18	15	3/8"	17,2	10	30	18	30018LR1080BNUP	KROCK30-018	25	Auf Anfrage
22	20	1/2"	21,3	15	30	22	30022LR1080BNUP	KROCK30-022	20	Auf Anfrage
28	25	3/4"	26,9	20	30	28	30028LR1080BNUP	KROCK30-028	16	Auf Anfrage
					30	34	30034LR1080BNUP	KROCK30-034	16	Auf Anfrage
42	40	1+1/4"	42,4	32	30	42	30042LR1080BNUP	KROCK30-042	14	Auf Anfrage
		1+1/2"	48,3	40	30	48	30048LR1080BNUP	KROCK30-048	12	Auf Anfrage
54	50		54		30	54	30054LR1080BNUP	KROCK30-054	9	Auf Anfrage
		2"	60,3	50	30	60	30060LR1080BNUP	KROCK30-060	9	Auf Anfrage
64			63,5		30	64	30064LR1080BNUP	KROCK30-064	9	Auf Anfrage
70			70		30	70	30070LR1080BNUP	KROCK30-070	9	Auf Anfrage
76,1	65	2+1/2"	76,1	65	30	76	30076LR1080BNUP	KROCK30-076	7	Auf Anfrage
88,9	80	3"	88,9	80	30	89	30089LR1080BNUP	KROCK30-089	6	Auf Anfrage
		3+1/2"	101,6		30	102	30102LR1080BNUP	KROCK30-102	5	Auf Anfrage
108	100		108		30	108	30108LR1080BNUP	KROCK30-108	4	Auf Anfrage
114	100	4"	114,3	100	30	114	30114LR1080BNUP	KROCK30-114	4	Auf Anfrage
133	125		133		30	133	30133LR1080BNUP	KROCK30-133	4	Auf Anfrage
		5"	139,7	125	30	140	30140LR1080BNUP	KROCK30-140	4	Auf Anfrage
					30	159	30159LR1080BNUP	KROCK30-159	2	Auf Anfrage
					30	168	30168LR1080BNUP	KROCK30-168	2	Auf Anfrage
		8"	219	200	30	219	30219LR1080BNUP	KROCK30-219	2	Auf Anfrage
		10"	273		30	273	30273LR1080BNUP	KROCK30-273	1	Auf Anfrage

**DÄMMDICKE 40 MM**

KUPFERROHR CU			EISENROHR FE							
Außen-Ø ▼ (mm) ▼	Nennweite ▼ DN ▼	▼ Zoll ▼	Außen-Ø ▼ (mm) ▼	Nennweite ▼ DN ▼	Dimension ▼ (mm) ▼		▼ Artikelnummer ▼	▼ Bestellnummer ▼	▼ m/Karton ▼	▼ EUR/m ▼
15	10	1/4"	13,5	8	40	15	40015LR1080BNUP	KROCK40-015	16	Auf Anfrage
18	15	3/8"	17,2	10	40	18	40018LR1080BNUP	KROCK40-018	16	Auf Anfrage
22	20	1/2"	21,3	15	40	22	40022LR1080BNUP	KROCK40-022	14	Auf Anfrage
28	25	3/4"	26,9	20	40	28	40028LR1080BNUP	KROCK40-028	12	Auf Anfrage
					40	34	40034LR1080BNUP	KROCK40-034	9	Auf Anfrage
42	40	1+1/4"	42,4	32	40	42	40042LR1080BNUP	KROCK40-042	9	Auf Anfrage
		1+1/2"	48,3	40	40	48	40048LR1080BNUP	KROCK40-048	9	Auf Anfrage
54	50		54		40	54	40054LR1080BNUP	KROCK40-054	8	Auf Anfrage
		2"	60,3	50	40	60	40060LR1080BNUP	KROCK40-060	6	Auf Anfrage
64			63,5		40	64	40064LR1080BNUP	KROCK40-064	6	Auf Anfrage
70			70		40	70	40070LR1080BNUP	KROCK40-070	6	Auf Anfrage
76,1	65	2+1/2"	76,1	65	40	76	40076LR1080BNUP	KROCK40-076	5	Auf Anfrage
88,9	80	3"	88,9	80	40	89	40089LR1080BNUP	KROCK40-089	4	Auf Anfrage
		3+1/2"	101,6		40	102	40102LR1080BNUP	KROCK40-102	4	Auf Anfrage
108	100		108		40	108	40108LR1080BNUP	KROCK40-108	4	Auf Anfrage
114	100	4"	114,3	100	40	114	40114LR1080BNUP	KROCK40-114	4	Auf Anfrage
133	125		133		40	133	40133LR1080BNUP	KROCK40-133	2	Auf Anfrage
		5"	139,7	125	40	140	40140LR1080BNUP	KROCK40-140	2	Auf Anfrage
					40	159	40159LR1080BNUP	KROCK40-159	1	Auf Anfrage
					40	168	40168LR1080BNUP	KROCK40-168	2	Auf Anfrage
		8"	219	200	40	219	40219LR1080BNUP	KROCK40-219	1	Auf Anfrage
		10"	273		40	273	40273LR1080BNUP	KROCK40-273	1	Auf Anfrage

Schalen bis Außendurchmesser ≤ 200 mm: ein Stück.  
Schalen bis Außendurchmesser > 200 mm: zwei Stück.



K-FLEX® K-ROCK ▶ SCHALEN

K-FLEX® K-ROCK ▶ SCHALEN 1 M										
DÄMMDICKE 50 MM										
KUPFERROHR CU			EISENROHR FE							
Außen-ø ▼ (mm) ▼	Nennweite ▼ DN ▼	▼ Zoll ▼	Außen-ø ▼ (mm) ▼	Nennweite ▼ DN ▼	Dimension ▼ (mm) ▼		▼ Artikelnummer ▼	▼ Bestellnummer ▼	▼ m/Karton ▼	▼ EUR/m ▼
18	15	3/8"	17,2	10	50	18	50018LR1080BNUP	KROCK50-018	9	Auf Anfrage
22	20	1/2"	21,3	15	50	22	50022LR1080BNUP	KROCK50-022	9	Auf Anfrage
28	25	3/4"	26,9	20	50	28	50028LR1080BNUP	KROCK50-028	9	Auf Anfrage
					50	34	50034LR1080BNUP	KROCK50-034	8	Auf Anfrage
42	40	1+1/4"	42,4	32	50	42	50042LR1080BNUP	KROCK50-042	6	Auf Anfrage
		1+1/2"	48,3	40	50	48	50048LR1080BNUP	KROCK50-048	6	Auf Anfrage
54	50		54		50	54	50054LR1080BNUP	KROCK50-054	5	Auf Anfrage
		2"	60,3	50	50	60	50060LR1080BNUP	KROCK50-060	5	Auf Anfrage
64			63,5		50	64	50064LR1080BNUP	KROCK50-064	5	Auf Anfrage
70			70		50	70	50070LR1080BNUP	KROCK50-070	4	Auf Anfrage
76,1	65	2+1/2"	76,1	65	50	76	50076LR1080BNUP	KROCK50-076	4	Auf Anfrage
88,9	80	3"	88,9	80	50	89	50089LR1080BNUP	KROCK50-089	4	Auf Anfrage
		3+1/2"	101,6		50	102	50102LR1080BNUP	KROCK50-102	3	Auf Anfrage
108	100		108		50	108	50108LR1080BNUP	KROCK50-108	2	Auf Anfrage
114	100	4"	114,3	100	50	114	50114LR1080BNUP	KROCK50-114	2	Auf Anfrage
133	125		133		50	133	50133LR1080BNUP	KROCK50-133	2	Auf Anfrage
		5"	139,7	125	50	140	50140LR1080BNUP	KROCK50-140	2	Auf Anfrage
					50	159	50159LR1080BNUP	KROCK50-159	2	Auf Anfrage
					50	168	50168LR1080BNUP	KROCK50-168	2	Auf Anfrage
		8"	219	200	50	219	50219LR1080BNUP	KROCK50-219	1	Auf Anfrage
		10"	273		50	273	50273LR1080BNUP	KROCK50-273	1	Auf Anfrage
DÄMMDICKE 60 MM										
KUPFERROHR CU			EISENROHR FE							
Außen-ø ▼ (mm) ▼	Nennweite ▼ DN ▼	▼ Zoll ▼	Außen-ø ▼ (mm) ▼	Nennweite ▼ DN ▼	Dimension ▼ (mm) ▼		▼ Artikelnummer ▼	▼ Bestellnummer ▼	▼ m/Karton ▼	▼ EUR/m ▼
18	15	3/8"	17,2	10	60	18	60018LR1080BNUP	KROCK60-018	7	Auf Anfrage
22	20	1/2"	21,3	15	60	22	60022LR1080BNUP	KROCK60-022	6	Auf Anfrage
28	25	3/4"	26,9	20	60	28	60028LR1080BNUP	KROCK60-028	6	Auf Anfrage
					60	34	60034LR1080BNUP	KROCK60-034	5	Auf Anfrage
42	40	1+1/4"	42,4	32	60	42	60042LR1080BNUP	KROCK60-042	5	Auf Anfrage
		1+1/2"	48,3	40	60	48	60048LR1080BNUP	KROCK60-048	4	Auf Anfrage
54	50		54		60	54	60054LR1080BNUP	KROCK60-054	4	Auf Anfrage
		2"	60,3	50	60	60	60060LR1080BNUP	KROCK60-060	4	Auf Anfrage
64			63,5		60	64	60064LR1080BNUP	KROCK60-064	4	Auf Anfrage
70			70		60	70	60070LR1080BNUP	KROCK60-070	4	Auf Anfrage
76,1	65	2+1/2"	76,1	65	60	76	60076LR1080BNUP	KROCK60-076	4	Auf Anfrage
88,9	80	3"	88,9	80	60	89	60089LR1080BNUP	KROCK60-089	2	Auf Anfrage
		3+1/2"	101,6		60	102	60102LR1080BNUP	KROCK60-102	2	Auf Anfrage
108	100		108		60	108	60108LR1080BNUP	KROCK60-108	2	Auf Anfrage
114	100	4"	114,3	100	60	114	60114LR1080BNUP	KROCK60-114	2	Auf Anfrage
133	125		133		60	133	60133LR1080BNUP	KROCK60-133	1	Auf Anfrage
		5"	139,7	125	60	140	60140LR1080BNUP	KROCK60-140	1	Auf Anfrage
					60	159	60159LR1080BNUP	KROCK60-159	1	Auf Anfrage
					60	168	60168LR1080BNUP	KROCK60-168	1	Auf Anfrage
		8"	219	200	60	219	60219LR1080BNUP	KROCK60-219	1	Auf Anfrage
		10"	273		60	273	60273LR1080BNUP	KROCK60-273	1	Auf Anfrage

Schalen bis Außendurchmesser ≤ 200 mm: ein Stück.  
Schalen bis Außendurchmesser > 200 mm: zwei Stück.

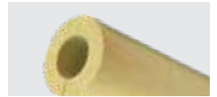
**K-FLEX® K-ROCK ▶ SCHALEN 1 M**
**DÄMMDICKE 70 MM**

KUPFERROHR CU			EISENROHR FE							
Außen-ø ▼ (mm) ▼	Nennweite ▼ DN ▼	▼ Zoll ▼	Außen-ø ▼ (mm) ▼	Nennweite ▼ DN ▼	Dimension ▼ (mm) ▼		▼ Artikelnummer ▼	▼ Bestellnummer ▼	▼ m/Karton ▼	▼ EUR/m ▼
					70	34	70034LR1080BNUP	KROCK70-034	4	Auf Anfrage
42	40	1+1/4"	42,4	32	70	42	70042LR1080BNUP	KROCK70-042	4	Auf Anfrage
		1+1/2"	48,3	40	70	48	70048LR1080BNUP	KROCK70-048	4	Auf Anfrage
54	50		54		70	54	70054LR1080BNUP	KROCK70-054	4	Auf Anfrage
		2"	60,3	50	70	60	70060LR1080BNUP	KROCK70-060	4	Auf Anfrage
64			63,5		70	64	70064LR1080BNUP	KROCK70-064	3	Auf Anfrage
70			70		70	70	70070LR1080BNUP	KROCK70-070	2	Auf Anfrage
76,1	65	2+1/2"	76,1	65	70	76	70076LR1080BNUP	KROCK70-076	2	Auf Anfrage
88,9	80	3"	88,9	80	70	89	70089LR1080BNUP	KROCK70-089	2	Auf Anfrage
		3+1/2"	101,6		70	102	70102LR1080BNUP	KROCK70-102	2	Auf Anfrage
108	100		108		70	108	70108LR1080BNUP	KROCK70-108	2	Auf Anfrage
114	100	4"	114,3	100	70	114	70114LR1080BNUP	KROCK70-114	2	Auf Anfrage
133	125		133		70	133	70133LR1080BNUP	KROCK70-133	1	Auf Anfrage
		5"	139,7	125	70	140	70140LR1080BNUP	KROCK70-140	1	Auf Anfrage
					70	159	70159LR1080BNUP	KROCK70-159	1	Auf Anfrage
					70	168	70168LR1080BNUP	KROCK70-168	1	Auf Anfrage
		8"	219	200	70	219	70219LR1080BNUP	KROCK70-219	1	Auf Anfrage
		10"	273		70	273	70273LR1080BNUP	KROCK70-273	1	Auf Anfrage

**DÄMMDICKE 80 MM**

KUPFERROHR CU			EISENROHR FE							
Außen-ø ▼ (mm) ▼	Nennweite ▼ DN ▼	▼ Zoll ▼	Außen-ø ▼ (mm) ▼	Nennweite ▼ DN ▼	Dimension ▼ (mm) ▼		▼ Artikelnummer ▼	▼ Bestellnummer ▼	▼ m/Karton ▼	▼ EUR/m ▼
					80	34	80034LR1080BNUP	KROCK80-034	4	Auf Anfrage
42	40	1+1/4"	42,4	32	80	42	80042LR1080BNUP	KROCK80-042	3	Auf Anfrage
		1+1/2"	48,3	40	80	48	80048LR1080BNUP	KROCK80-048	2	Auf Anfrage
54	50		54		80	54	80054LR1080BNUP	KROCK80-054	2	Auf Anfrage
		2"	60,3	50	80	60	80060LR1080BNUP	KROCK80-060	2	Auf Anfrage
64			63,5		80	64	80064LR1080BNUP	KROCK80-064	2	Auf Anfrage
70			70		80	70	80070LR1080BNUP	KROCK80-070	2	Auf Anfrage
76,1	65	2+1/2"	76,1	65	80	76	80076LR1080BNUP	KROCK80-076	1	Auf Anfrage
88,9	80	3"	88,9	80	80	89	80089LR1080BNUP	KROCK80-089	1	Auf Anfrage
		3+1/2"	101,6		80	102	80102LR1080BNUP	KROCK80-102	1	Auf Anfrage
108	100		108		80	108	80108LR1080BNUP	KROCK80-108	1	Auf Anfrage
114	100	4"	114,3	100	80	114	80114LR1080BNUP	KROCK80-114	1	Auf Anfrage
133	125		133		80	133	80133LR1080BNUP	KROCK80-133	1	Auf Anfrage
		5"	139,7	125	80	140	80140LR1080BNUP	KROCK80-140	1	Auf Anfrage
					80	159	80159LR1080BNUP	KROCK80-159	1	Auf Anfrage
					80	168	80168LR1080BNUP	KROCK80-168	1	Auf Anfrage
		8"	219	200	80	219	80219LR1080BNUP	KROCK80-219	1	Auf Anfrage
		10"	273		80	273	80273LR1080BNUP	KROCK80-273	1	Auf Anfrage

Schalen bis Außendurchmesser ≤ 200 mm: ein Stück.  
Schalen bis Außendurchmesser > 200 mm: zwei Stück..





K-FLEX® K-ROCK ▶ SCHALEN

**K-FLEX® K-ROCK ▶ SCHALEN 1 M**

**DÄMMDICKE 100 MM**

KUPFERROHR CU			EISENROHR FE			Dimension		Artikelnummer	Bestellnummer	m/Karton	EUR/m
Außen-ø (mm)	Nennweite DN	Zoll	Außen-ø (mm)	Nennweite DN	(mm)						
42	40	1+1/4"	42,4	32	100	42	1A042LR1080BNUP	KROCK100-042	2	Auf Anfrage	
		1+1/2"	48,3	40	100	48	1A048LR1080BNUP	KROCK100-048	1	Auf Anfrage	
54	50		54		100	54	1A054LR1080BNUP	KROCK100-054	1	Auf Anfrage	
		2"	60,3	50	100	60	1A060LR1080BNUP	KROCK100-060	1	Auf Anfrage	
64			63,5		100	64	1A064LR1080BNUP	KROCK100-064	1	Auf Anfrage	
70			70		100	70	1A070LR1080BNUP	KROCK100-070	1	Auf Anfrage	
76,1	65	2+1/2"	76,1	65	100	76	1A076LR1080BNUP	KROCK100-076	1	Auf Anfrage	
88,9	80	3"	88,9	80	100	89	1A089LR1080BNUP	KROCK100-089	1	Auf Anfrage	
		3+1/2"	101,6		100	102	1A102LR1080BNUP	KROCK100-102	1	Auf Anfrage	
108	100		108		100	108	1A108LR1080BNUP	KROCK100-108	1	Auf Anfrage	
114	100	4"	114,3	100	100	114	1A114LR1080BNUP	KROCK100-114	1	Auf Anfrage	
133	125		133		100	133	1A133LR1080BNUP	KROCK100-133	1	Auf Anfrage	
		5"	139,7	125	100	140	1A140LR1080BNUP	KROCK100-140	1	Auf Anfrage	
					100	159	1A159LR1080BNUP	KROCK100-159	1	Auf Anfrage	
					100	168	1A168LR1080BNUP	KROCK100-168	1	Auf Anfrage	
		8"	219	200	100	219	1A219LR1080BNUP	KROCK100-219	1	Auf Anfrage	
		10"	273		100	273	1A273LR1080BNUP	KROCK100-273	1	Auf Anfrage	

**DÄMMDICKE 120 MM**

KUPFERROHR CU			EISENROHR FE			Dimension		Artikelnummer	Bestellnummer	m/Karton	EUR/m
Außen-ø (mm)	Nennweite DN	Zoll	Außen-ø (mm)	Nennweite DN	(mm)						
		1+1/2"	48,3	40	120	48	1C048LR1080BNUP	KROCK120-048	1	Auf Anfrage	
54	50		54		120	54	1C054LR1080BNUP	KROCK120-054	1	Auf Anfrage	
88,9	80	3"	88,9	80	120	89	1C089LR1080BNUP	KROCK120-089	1	Auf Anfrage	
		3+1/2"	101,6		120	102	1C102LR1080BNUP	KROCK120-102	1	Auf Anfrage	
108	100		108		120	108	1C108LR1080BNUP	KROCK120-108	1	Auf Anfrage	
114	100	4"	114,3	100	120	114	1C114LR1080BNUP	KROCK120-114	1	Auf Anfrage	
133	125		133		120	133	1C133LR1080BNUP	KROCK120-133	1	Auf Anfrage	
		5"	139,7	125	120	140	1C140LR1080BNUP	KROCK120-140	1	Auf Anfrage	
					120	159	1C159LR1080BNUP	KROCK120-159	1	Auf Anfrage	
					120	168	1C168LR1080BNUP	KROCK120-168	1	Auf Anfrage	
		8"	219	200	120	219	1C219LR1080BNUP	KROCK120-219	1	Auf Anfrage	
		10"	273		120	273	1C273LR1080BNUP	KROCK120-273	1	Auf Anfrage	

Schalen bis Außendurchmesser ≤ 200 mm: ein Stück.  
Schalen bis Außendurchmesser > 200 mm: zwei Stück.

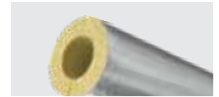
**K-FLEX® K-ROCK ALU ▶ SCHALEN 1 M**
**DÄMMDICKE 20 MM**

KUPFERROHR CU			EISENROHR FE							
Außen-ø ▼ (mm) ▼	Nennweite ▼ DN ▼	Zoll ▼	Außen-ø ▼ (mm) ▼	Nennweite ▼ DN ▼	Dimension ▼ (mm) ▼		▼ Artikelnummer ▼	▼ Bestellnummer ▼	▼ m/Karton ▼	▼ EUR/m ▼
15	10	1/4"	13,5	8	20	15	20015LR1080BARP	KROCKALU20-015	48	Auf Anfrage
18	15	3/8"	17,2	10	20	18	20018LR1080BARP	KROCKALU20-018	42	Auf Anfrage
22	20	1/2"	21,3	15	20	22	20022LR1080BARP	KROCKALU20-022	36	Auf Anfrage
28	25	3/4"	26,9	20	20	28	20028LR1080BARP	KROCKALU20-028	30	Auf Anfrage
					20	34	20034LR1080BARP	KROCKALU20-034/50	25	Auf Anfrage
42	40	1+1/4"	42,4	32	20	42	20042LR1080BARP	KROCKALU20-042	20	Auf Anfrage
		1+1/2"	48,3	40	20	48	20048LR1080BARP	KROCKALU20-048	16	Auf Anfrage
54	50		54		20	54	20054LR1080BARP	KROCKALU20-054	16	Auf Anfrage
		2"	60,3	50	20	60	20060LR1080BARP	KROCKALU20-060	14	Auf Anfrage
64			63,5		20	64	20064LR1080BARP	KROCKALU20-064	12	Auf Anfrage
70			70		20	70	20070LR1080BARP	KROCKALU20-070	12	Auf Anfrage
76,1	65	2+1/2"	76,1	65	20	76	20076LR1080BARP	KROCKALU20-076	9	Auf Anfrage
88,9	80	3"	88,9	80	20	89	20089LR1080BARP	KROCKALU20-089	9	Auf Anfrage
		3+1/2"	101,6		20	102	20102LR1080BARP	KROCKALU20-102	6	Auf Anfrage
108	100		108		20	108	20108LR1080BARP	KROCKALU20-108	6	Auf Anfrage
114	100	4"	114,3	100	20	114	20114LR1080BARP	KROCKALU20-114	5	Auf Anfrage

**DÄMMDICKE 25 MM**

KUPFERROHR CU			EISENROHR FE							
Außen-ø ▼ (mm) ▼	Nennweite ▼ DN ▼	Zoll ▼	Außen-ø ▼ (mm) ▼	Nennweite ▼ DN ▼	Dimension ▼ (mm) ▼		▼ Artikelnummer ▼	▼ Bestellnummer ▼	▼ m/Karton ▼	▼ EUR/m ▼
15	10	1/4"	13,5	8	25	15	25015LR1080BARP	KROCKALU25-015	36	Auf Anfrage
18	15	3/8"	17,2	10	25	18	25018LR1080BARP	KROCKALU25-018	30	Auf Anfrage
22	20	1/2"	21,3	15	25	22	25022LR1080BARP	KROCKALU25-022	25	Auf Anfrage
28	25	3/4"	26,9	20	25	28	25028LR1080BARP	KROCKALU25-028	25	Auf Anfrage
					25	34	25034LR1080BARP	KROCKALU25-034	20	Auf Anfrage
42	40	1+1/4"	42,4	32	25	42	25042LR1080BARP	KROCKALU25-042	16	Auf Anfrage
		1+1/2"	48,3	40	25	48	25048LR1080BARP	KROCKALU25-048	16	Auf Anfrage
64			63,5		25	64	25064LR1080BARP	KROCKALU25-064	9	Auf Anfrage
76,1	65	2+1/2"	76,1	65	25	76	25076LR1080BARP	KROCKALU25-076	9	Auf Anfrage
88,9	80	3"	88,9	80	25	89	25089LR1080BARP	KROCKALU25-089	6	Auf Anfrage
108	100		108		25	108	25108LR1080BARP	KROCKALU25-108	5	Auf Anfrage

Schalen bis Außendurchmesser ≤ 200 mm: ein Stück.  
Schalen bis Außendurchmesser > 200 mm: zwei Stück.



K-FLEX® K-ROCK ALU ▶ SCHALEN

**K-FLEX® K-ROCK ALU ▶ SCHALEN 1 M**

**DÄMMDICKE 30 MM**

KUPFERROHR CU			EISENROHR FE							
Außen-ø ▼ (mm) ▼	Nennweite ▼ DN ▼	▼ Zoll ▼	Außen-ø ▼ (mm) ▼	Nennweite ▼ DN ▼	Dimension ▼ (mm) ▼		▼ Artikelnummer ▼	▼ Bestellnummer ▼	▼ m/Karton ▼	▼ EUR/m ▼
15	10	1/4"	13,5	8	30	15	30015LR1080BARP	KROCKALU30-015	25	Auf Anfrage
18	15	3/8"	17,2	10	30	18	30018LR1080BARP	KROCKALU30-018	25	Auf Anfrage
22	20	1/2"	21,3	15	30	22	30022LR1080BARP	KROCKALU30-022	20	Auf Anfrage
28	25	3/4"	26,9	20	30	28	30028LR1080BARP	KROCKALU30-028	16	Auf Anfrage
					30	34	30034LR1080BARP	KROCKALU30-034	16	Auf Anfrage
42	40	1+1/4"	42,4	32	30	42	30042LR1080BARP	KROCKALU30-042	14	Auf Anfrage
		1+1/2"	48,3	40	30	48	30048LR1080BARP	KROCKALU30-048	12	Auf Anfrage
54	50		54		30	54	30054LR1080BARP	KROCKALU30-054	9	Auf Anfrage
		2"	60,3	50	30	60	30060LR1080BARP	KROCKALU30-060/50	9	Auf Anfrage
64			63,5		30	64	30064LR1080BARP	KROCKALU30-064	9	Auf Anfrage
70			70		30	70	30070LR1080BARP	KROCKALU30-070	9	Auf Anfrage
76,1	65	2+1/2"	76,1	65	30	76	30076LR1080BARP	KROCKALU30-076	7	Auf Anfrage
88,9	80	3"	88,9	80	30	89	30089LR1080BARP	KROCKALU30-089	6	Auf Anfrage
		3+1/2"	101,6		30	102	30102LR1080BARP	KROCKALU30-102	5	Auf Anfrage
108	100		108		30	108	30108LR1080BARP	KROCKALU30-108	4	Auf Anfrage
114	100	4"	114,3	100	30	114	30114LR1080BARP	KROCKALU30-114	4	Auf Anfrage
133	125		133		30	133	30133LR1080BARP	KROCKALU30-133	4	Auf Anfrage
		5"	139,7	125	30	140	30140LR1080BARP	KROCKALU30-140	4	Auf Anfrage
					30	159	30159LR1080BARP	KROCKALU30-159	2	Auf Anfrage
					30	168	30168LR1080BARP	KROCKALU30-168	2	Auf Anfrage
		8"	219	200	30	219	30219LR1080BARP	KROCKALU30-219	1	Auf Anfrage
		10"	273		30	273	30273LR1080BARP	KROCKALU30-273	1	Auf Anfrage

**DÄMMDICKE 40 MM**

KUPFERROHR CU			EISENROHR FE							
Außen-ø ▼ (mm) ▼	Nennweite ▼ DN ▼	▼ Zoll ▼	Außen-ø ▼ (mm) ▼	Nennweite ▼ DN ▼	Dimension ▼ (mm) ▼		▼ Artikelnummer ▼	▼ Bestellnummer ▼	▼ m/Karton ▼	▼ EUR/m ▼
15	10	1/4"	13,5	8	40	15	40015LR1080BARP	KROCKALU40-015	16	Auf Anfrage
18	15	3/8"	17,2	10	40	18	40018LR1080BARP	KROCKALU40-018	16	Auf Anfrage
22	20	1/2"	21,3	15	40	22	40022LR1080BARP	KROCKALU40-022	14	Auf Anfrage
28	25	3/4"	26,9	20	40	28	40028LR1080BARP	KROCKALU40-028	12	Auf Anfrage
					40	34	40034LR1080BARP	KROCKALU40-034	9	Auf Anfrage
42	40	1+1/4"	42,4	32	40	42	40042LR1080BARP	KROCKALU40-042/100	9	Auf Anfrage
		1+1/2"	48,3	40	40	48	40048LR1080BARP	KROCKALU40-048	9	Auf Anfrage
54	50		54		40	54	40054LR1080BARP	KROCKALU40-054	8	Auf Anfrage
		2"	60,3	50	40	60	40060LR1080BARP	KROCKALU40-060	6	Auf Anfrage
64			63,5		40	64	40064LR1080BARP	KROCKALU40-064	6	Auf Anfrage
70			70		40	70	40070LR1080BARP	KROCKALU40-070	6	Auf Anfrage
76,1	65	2+1/2"	76,1	65	40	76	40076LR1080BARP	KROCKALU40-076/50	5	Auf Anfrage
88,9	80	3"	88,9	80	40	89	40089LR1080BARP	KROCKALU40-089	4	Auf Anfrage
		3+1/2"	101,6		40	102	40102LR1080BARP	KROCKALU40-102	4	Auf Anfrage
108	100		108		40	108	40108LR1080BARP	KROCKALU40-108	4	Auf Anfrage
114	100	4"	114,3	100	40	114	40114LR1080BARP	KROCKALU40-114	4	Auf Anfrage
133	125		133		40	133	40133LR1080BARP	KROCKALU40-133	2	Auf Anfrage
		5"	139,7	125	40	140	40140LR1080BARP	KROCKALU40-140	2	Auf Anfrage
					40	159	40159LR1080BARP	KROCKALU40-159	1	Auf Anfrage
					40	168	40168LR1080BARP	KROCKALU40-168	1	Auf Anfrage
		8"	219	200	40	219	40219LR1080BARP	KROCKALU40-219	1	Auf Anfrage
		10"	273		40	273	40273LR1080BARP	KROCKALU40-273	1	Auf Anfrage

Schalen bis Außendurchmesser ≤ 200 mm: ein Stück.  
Schalen bis Außendurchmesser > 200 mm: zwei Stück.

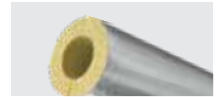

K-FLEX® K-ROCK ALU ▶ SCHALEN 1 M										
DÄMMDICKE 50 MM										
KUPFERROHR CU			EISENROHR FE							
Außen-ø ▼ (mm) ▼	Nennweite ▼ DN ▼	▼ Zoll ▼	Außen-ø ▼ (mm) ▼	Nennweite ▼ DN ▼	Dimension ▼ (mm) ▼		▼ Artikelnummer ▼	▼ Bestellnummer ▼	▼ m/Karton ▼	▼ EUR/m ▼
18	15	3/8"	17,2	10	50	18	50018LR1080BARP	KROCKALU50-018	9	Auf Anfrage
22	20	1/2"	21,3	15	50	22	50022LR1080BARP	KROCKALU50-022	9	Auf Anfrage
28	25	3/4"	26,9	20	50	28	50028LR1080BARP	KROCKALU50-028	9	Auf Anfrage
					50	34	50034LR1080BARP	KROCKALU50-034	8	Auf Anfrage
42	40	1+1/4"	42,4	32	50	42	50042LR1080BARP	KROCKALU50-042/100	6	Auf Anfrage
		1+1/2"	48,3	40	50	48	50048LR1080BARP	KROCKALU50-048	6	Auf Anfrage
54	50		54		50	54	50054LR1080BARP	KROCKALU50-054	5	Auf Anfrage
		2"	60,3	50	50	60	50060LR1080BARP	KROCKALU50-060	5	Auf Anfrage
64			63,5		50	64	50064LR1080BARP	KROCKALU50-064	5	Auf Anfrage
70			70		50	70	50070LR1080BARP	KROCKALU50-070	4	Auf Anfrage
76,1	65	2+1/2"	76,1	65	50	76	50076LR1080BARP	KROCKALU50-076	4	Auf Anfrage
88,9	80	3"	88,9	80	50	89	50089LR1080BARP	KROCKALU50-089	4	Auf Anfrage
		3+1/2"	101,6		50	102	50102LR1080BARP	KROCKALU50-102	3	Auf Anfrage
108	100		108		50	108	50108LR1080BARP	KROCKALU50-108	2	Auf Anfrage
114	100	4"	114,3	100	50	114	50114LR1080BARP	KROCKALU50-114	2	Auf Anfrage
133	125		133		50	133	50133LR1080BARP	KROCKALU50-133	2	Auf Anfrage
		5"	139,7	125	50	140	50140LR1080BARP	KROCKALU50-140	1	Auf Anfrage
					50	159	50159LR1080BARP	KROCKALU50-159	1	Auf Anfrage
					50	168	50168LR1080BARP	KROCKALU50-168	1	Auf Anfrage
		8"	219	200	50	219	50219LR1080BARP	KROCKALU50-219	1	Auf Anfrage
		10"	273		50	273	50273LR1080BARP	KROCKALU50-273	1	Auf Anfrage
DÄMMDICKE 60 MM										
KUPFERROHR CU			EISENROHR FE							
Außen-ø ▼ (mm) ▼	Nennweite ▼ DN ▼	▼ Zoll ▼	Außen-ø ▼ (mm) ▼	Nennweite ▼ DN ▼	Dimension ▼ (mm) ▼		▼ Artikelnummer ▼	▼ Bestellnummer ▼	▼ m/Karton ▼	▼ EUR/m ▼
18	15	3/8"	17,2	10	60	18	60018LR1080BARP	KROCKALU60-018	7	Auf Anfrage
22	20	1/2"	21,3	15	60	22	60022LR1080BARP	KROCKALU60-022	6	Auf Anfrage
28	25	3/4"	26,9	20	60	28	60028LR1080BARP	KROCKALU60-028	6	Auf Anfrage
					60	34	60034LR1080BARP	KROCKALU60-034	5	Auf Anfrage
42	40	1+1/4"	42,4	32	60	42	60042LR1080BARP	KROCKALU60-042	5	Auf Anfrage
		1+1/2"	48,3	40	60	48	60048LR1080BARP	KROCKALU60-048	4	Auf Anfrage
54	50		54		60	54	60054LR1080BARP	KROCKALU60-054	4	Auf Anfrage
		2"	60,3	50	60	60	60060LR1080BARP	KROCKALU60-060	4	Auf Anfrage
64			63,5		60	64	60064LR1080BARP	KROCKALU60-064	4	Auf Anfrage
70			70		60	70	60070LR1080BARP	KROCKALU60-070	4	Auf Anfrage
76,1	65	2+1/2"	76,1	65	60	76	60076LR1080BARP	KROCKALU60-076	4	Auf Anfrage
88,9	80	3"	88,9	80	60	89	60089LR1080BARP	KROCKALU60-089	2	Auf Anfrage
		3+1/2"	101,6		60	102	60102LR1080BARP	KROCKALU60-102	2	Auf Anfrage
108	100		108		60	108	60108LR1080BARP	KROCKALU60-108	2	Auf Anfrage
114	100	4"	114,3	100	60	114	60114LR1080BARP	KROCKALU60-114	2	Auf Anfrage
133	125		133		60	133	60133LR1080BARP	KROCKALU60-133	1	Auf Anfrage
		5"	139,7	125	60	140	60140LR1080BARP	KROCKALU60-140	1	Auf Anfrage
					60	159	60159LR1080BARP	KROCKALU60-159	1	Auf Anfrage
					60	168	60168LR1080BARP	KROCKALU60-168	1	Auf Anfrage
		8"	219	200	60	219	60219LR1080BARP	KROCKALU60-219	1	Auf Anfrage
		10"	273		60	273	60273LR1080BARP	KROCKALU60-273	1	Auf Anfrage

Schalen bis Außendurchmesser ≤ 200 mm: ein Stück.  
Schalen bis Außendurchmesser > 200 mm: zwei Stück.



K-FLEX® K-ROCK ALU ▶ SCHALEN

**K-FLEX® K-ROCK ALU ▶ SCHALEN 1 M**

**DÄMMDICKE 70 MM**

KUPFERROHR CU			EISENROHR FE							
Außen-ø ▼ (mm) ▼	Nennweite ▼ DN ▼	▼ Zoll ▼	Außen-ø ▼ (mm) ▼	Nennweite ▼ DN ▼	Dimension ▼ (mm) ▼		▼ Artikelnummer ▼	▼ Bestellnummer ▼	▼ m/Karton ▼	▼ EUR/m ▼
					70	34	70034LR1080BARP	KROCKALU70-034	4	Auf Anfrage
42	40	1+1/4"	42,4	32	70	42	70042LR1080BARP	KROCKALU70-042	4	Auf Anfrage
		1+1/2"	48,3	40	70	48	70048LR1080BARP	KROCKALU70-048	4	Auf Anfrage
54	50		54		70	54	70054LR1080BARP	KROCKALU70-054	4	Auf Anfrage
		2"	60,3	50	70	60	70060LR1080BARP	KROCKALU70-060	4	Auf Anfrage
64			63,5		70	64	70064LR1080BARP	KROCKALU70-064	3	Auf Anfrage
70			70		70	70	70070LR1080BARP	KROCKALU70-070	2	Auf Anfrage
76,1	65	2+1/2"	76,1	65	70	76	70076LR1080BARP	KROCKALU70-076	2	Auf Anfrage
88,9	80	3"	88,9	80	70	89	70089LR1080BARP	KROCKALU70-089	2	Auf Anfrage
		3+1/2"	101,6		70	102	70102LR1080BARP	KROCKALU70-102	1	Auf Anfrage
108	100		108		70	108	70108LR1080BARP	KROCKALU70-108	1	Auf Anfrage
114	100	4"	114,3	100	70	114	70114LR1080BARP	KROCKALU70-114	1	Auf Anfrage
133	125		133		70	133	70133LR1080BARP	KROCKALU70-133	1	Auf Anfrage
		5"	139,7	125	70	140	70140LR1080BARP	KROCKALU70-140	1	Auf Anfrage
					70	159	70159LR1080BARP	KROCKALU70-159	1	Auf Anfrage
					70	168	70168LR1080BARP	KROCKALU70-168	1	Auf Anfrage
		8"	219	200	70	219	70219LR1080BARP	KROCKALU70-219	1	Auf Anfrage
		10"	273		70	273	70273LR1080BARP	KROCKALU70-273	1	Auf Anfrage

**DÄMMDICKE 80 MM**

KUPFERROHR CU			EISENROHR FE							
Außen-ø ▼ (mm) ▼	Nennweite ▼ DN ▼	▼ Zoll ▼	Außen-ø ▼ (mm) ▼	Nennweite ▼ DN ▼	Dimension ▼ (mm) ▼		▼ Artikelnummer ▼	▼ Bestellnummer ▼	▼ m/Karton ▼	▼ EUR/m ▼
					80	34	80034LR1080BARP	KROCKALU80-034	4	Auf Anfrage
42	40	1+1/4"	42,4	32	80	42	80042LR1080BARP	KROCKALU80-042	3	Auf Anfrage
		1+1/2"	48,3	40	80	48	80048LR1080BARP	KROCKALU80-048	2	Auf Anfrage
54	50		54		80	54	80054LR1080BARP	KROCKALU80-054	2	Auf Anfrage
		2"	60,3	50	80	60	80060LR1080BARP	KROCKALU80-060	2	Auf Anfrage
64			63,5		80	64	80064LR1080BARP	KROCKALU80-064	2	Auf Anfrage
70			70		80	70	80070LR1080BARP	KROCKALU80-070	2	Auf Anfrage
76,1	65	2+1/2"	76,1	65	80	76	80076LR1080BARP	KROCKALU80-076/100	1	Auf Anfrage
88,9	80	3"	88,9	80	80	89	80089LR1080BARP	KROCKALU80-089	1	Auf Anfrage
		3+1/2"	101,6		80	102	80102LR1080BARP	KROCKALU80-102	1	Auf Anfrage
108	100		108		80	108	80108LR1080BARP	KROCKALU80-108	1	Auf Anfrage
114	100	4"	114,3	100	80	114	80114LR1080BARP	KROCKALU80-114	1	Auf Anfrage
133	125		133		80	133	80133LR1080BARP	KROCKALU80-133	1	Auf Anfrage
		5"	139,7	125	80	140	80140LR1080BARP	KROCKALU80-140	1	Auf Anfrage
					80	159	80159LR1080BARP	KROCKALU80-159	1	Auf Anfrage
					80	168	80168LR1080BARP	KROCKALU80-168	1	Auf Anfrage
		8"	219	200	80	219	80219LR1080BARP	KROCKALU80-219	1	Auf Anfrage
		10"	273		80	273	80273LR1080BARP	KROCKALU80-273	1	Auf Anfrage

Schalen bis Außendurchmesser ≤ 200 mm: ein Stück.  
Schalen bis Außendurchmesser > 200 mm: zwei Stück.

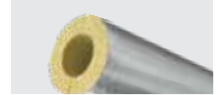

**K-FLEX® K-ROCK ALU ▶ SCHALEN 1 M**
**DÄMMDICKE 100 MM**

KUPFERROHR CU			EISENROHR FE							
Außen-ø (mm)	Nennweite DN	Zoll	Außen-ø (mm)	Nennweite DN	Dimension (mm)		Artikelnummer	Bestellnummer	m/Karton	EUR/m
42	40	1+1/4"	42,4	32	100	42	1A042LR1080BARP	KROCKALU100-042	1	Auf Anfrage
		1+1/2"	48,3	40	100	48	1A048LR1080BARP	KROCKALU100-048	1	Auf Anfrage
54	50		54		100	54	1A054LR1080BARP	KROCKALU100-054	1	Auf Anfrage
		2"	60,3	50	100	60	1A060LR1080BARP	KROCKALU100-060	1	Auf Anfrage
64			63,5		100	64	1A064LR1080BARP	KROCKALU100-064	1	Auf Anfrage
70			70		100	70	1A070LR1080BARP	KROCKALU100-070	1	Auf Anfrage
76,1	65	2+1/2"	76,1	65	100	76	1A076LR1080BARP	KROCKALU100-076	1	Auf Anfrage
88,9	80	3"	88,9	80	100	89	1A089LR1080BARP	KROCKALU100-089	1	Auf Anfrage
		3+1/2"	101,6		100	102	1A102LR1080BARP	KROCKALU100-102	1	Auf Anfrage
108	100		108		100	108	1A108LR1080BARP	KROCKALU100-108	1	Auf Anfrage
114	100	4"	114,3	100	100	114	1A114LR1080BARP	KROCKALU100-114	1	Auf Anfrage
133	125		133		100	133	1A133LR1080BARP	KROCKALU100-133	1	Auf Anfrage
		5"	139,7	125	100	140	1A140LR1080BARP	KROCKALU100-140	1	Auf Anfrage
					100	159	1A159LR1080BARP	KROCKALU100-159	1	Auf Anfrage
					100	168	1A168LR1080BARP	KROCKALU100-168	1	Auf Anfrage
		8"	219	200	100	219	1A219LR1080BARP	KROCKALU100-219	1	Auf Anfrage
		10"	273		100	273	1A273LR1080BARP	KROCKALU100-273	1	Auf Anfrage

**DÄMMDICKE 120 MM**

KUPFERROHR CU			EISENROHR FE							
Außen-ø (mm)	Nennweite DN	Zoll	Außen-ø (mm)	Nennweite DN	Dimension (mm)		Artikelnummer	Bestellnummer	m/Karton	EUR/m
		1+1/2"	48,3	40	120	48	1C048LR1080BARP	KROCKALU120-048	1	Auf Anfrage
54	50		54		120	54	1C054LR1080BARP	KROCKALU120-054	1	Auf Anfrage
88,9	80	3"	88,9	80	120	89	1C089LR1080BARP	KROCKALU120-089	1	Auf Anfrage
		3+1/2"	101,6		120	102	1C102LR1080BARP	KROCKALU120-102	1	Auf Anfrage
108	100		108		120	108	1C108LR1080BARP	KROCKALU120-108	1	Auf Anfrage
114	100	4"	114,3	100	120	114	1C114LR1080BARP	KROCKALU120-114	1	Auf Anfrage
133	125		133		120	133	1C133LR1080BARP	KROCKALU120-133	1	Auf Anfrage
		5"	139,7	125	120	140	1C140LR1080BARP	KROCKALU120-140	1	Auf Anfrage
					120	159	1C159LR1080BARP	KROCKALU120-159	1	Auf Anfrage
					120	168	1C168LR1080BARP	KROCKALU120-168	1	Auf Anfrage
		8"	219	200	120	219	1C219LR1080BARP	KROCKALU120-219	1	Auf Anfrage
		10"	273		120	273	1C273LR1080BARP	KROCKALU120-273	1	Auf Anfrage

Schalen bis Außendurchmesser ≤ 200 mm: ein Stück.  
 Schalen bis Außendurchmesser > 200 mm: zwei Stück.



**K-FLEX® K-ROCK ▶ SCHALEN MIT DÄMMDICKEN GEMÄß GEG-ANFORDERUNGEN**

**K-FLEX® K-ROCK ▶ SCHALEN 1 M**

**ANWENDUNG (50% GEG - MINDESTANFORDERUNG)**

▼ Beschreibung ▼	Ist-Dicke ▼ (mm) ▼	Dimension ▼ (mm) ▼		▼ Artikelnummer ▼	▼ Bestellnummer ▼	▼ m/Karton ▼	▼ EUR/m ▼
K-FLEX® K-ROCK ALU ISOLIERSCHALE	20	20	34	20034LR1080BARP	KROCKALU20-034/50	25	Auf Anfrage
K-FLEX® K-ROCK ALU ISOLIERSCHALE	21	20	42	21042LR1080BARP	KROCKALU20-042/50	20	Auf Anfrage
K-FLEX® K-ROCK ALU ISOLIERSCHALE	23	20	48	23048LR1080BARP	KROCKALU20-048/50	16	Auf Anfrage
K-FLEX® K-ROCK ALU ISOLIERSCHALE	28	30	54	28054LR1080BARP	KROCKALU30-054/50	9	Auf Anfrage
K-FLEX® K-ROCK ALU ISOLIERSCHALE	30	30	60	30060LR1080BARP	KROCKALU30-060/50	9	Auf Anfrage
K-FLEX® K-ROCK ALU ISOLIERSCHALE	33	30	64	33064LR1080BARP	KROCKALU30-064/50	9	Auf Anfrage
K-FLEX® K-ROCK ALU ISOLIERSCHALE	40	40	76	40076LR1080BARP	KROCKALU40-076/50	5	Auf Anfrage
K-FLEX® K-ROCK ALU ISOLIERSCHALE	47	50	89	47089LR1080BARP	KROCKALU50-089/50	4	Auf Anfrage
K-FLEX® K-ROCK ALU ISOLIERSCHALE	55	60	108	55108LR1080BARP	KROCKALU60-108/50	2	Auf Anfrage

**ANWENDUNG (100% GEG - MINDESTANFORDERUNG)**

▼ Beschreibung ▼	Ist-Dicke ▼ (mm) ▼	Dimension ▼ (mm) ▼		▼ Artikelnummer ▼	▼ Bestellnummer ▼	▼ m/Karton ▼	▼ EUR/m ▼
K-FLEX® K-ROCK ALU ISOLIERSCHALE	23	20	15	23015LR1080BARP	KROCKALU20-015/100	39	Auf Anfrage
K-FLEX® K-ROCK ALU ISOLIERSCHALE	22	20	18	22018LR1080BARP	KROCKALU20-018/100	39	Auf Anfrage
K-FLEX® K-ROCK ALU ISOLIERSCHALE	22	20	22	22022LR1080BARP	KROCKALU20-022/100	34	Auf Anfrage
K-FLEX® K-ROCK ALU ISOLIERSCHALE	22	20	28	22028LR1080BARP	KROCKALU20-028/100	25	Auf Anfrage
K-FLEX® K-ROCK ALU ISOLIERSCHALE	34	30	28	34028LR1080BARP	KROCKALU30-028/100	16	Auf Anfrage
K-FLEX® K-ROCK ALU ISOLIERSCHALE	33	30	35	33035LR1080BARP	KROCKALU30-035/100	13	Auf Anfrage
K-FLEX® K-ROCK ALU ISOLIERSCHALE	40	40	42	40042LR1080BARP	KROCKALU40-042/100	9	Auf Anfrage
K-FLEX® K-ROCK ALU ISOLIERSCHALE	43	50	42	43042LR1080BARP	-		Auf Anfrage
K-FLEX® K-ROCK ALU ISOLIERSCHALE	46	50	48	46048LR1080BARP	KROCKALU50-048/100	6	Auf Anfrage
K-FLEX® K-ROCK ALU ISOLIERSCHALE	55	60	54	55054LR1080BARP	KROCKALU60-054/100	4	Auf Anfrage
K-FLEX® K-ROCK ALU ISOLIERSCHALE	59	60	60	59060LR1080BARP	KROCKALU60-060/100	4	Auf Anfrage
K-FLEX® K-ROCK ALU ISOLIERSCHALE	66	70	64	66064LR1080BARP	KROCKALU70-064/100	3	Auf Anfrage
K-FLEX® K-ROCK ALU ISOLIERSCHALE	80	80	76	80076LR1080BARP	KROCKALU80-076/100	1	Auf Anfrage
K-FLEX® K-ROCK ALU ISOLIERSCHALE	94	100	89	94089LR1080BARP	KROCKALU100-089/100	1	Auf Anfrage



# **K-FLEX<sup>®</sup>**

## **PU**

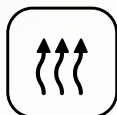



## **K-FLEX® PU**

- ▶ Hervorragende Qualität kombiniert mit hohen wirtschaftlichen Einsparungen
- ▶ Schnell und einfach zu installieren
- ▶ Maßstabilität und Präzision durch den Klebeverschluss
- ▶ Hervorragende Beständigkeit gegen Kondensation und Korrosion
- ▶ Beständig gegen Mikroben, Insekten und Schimmel
- ▶ Erweitert ohne den Einsatz von FCKW und H-FCKW



## TECHNISCHE DATEN

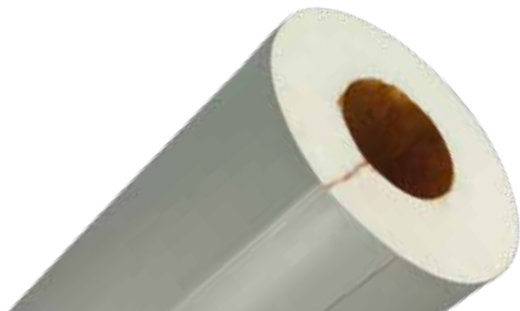

K-FLEX® PU ► TECHNISCHE DATEN		
▼ Eigenschaft ▼	▼ Werte ▼	▼ Referenzstd. ▼
Temperaturbereich	Max +110 °C	
Brandverhalten	Euroclass E	EN 13501-1
Art der Außenveredelung	PVC	

K-FLEX® behält sich das Recht vor, die Daten und die technischen Eigenschaften ohne Vorankündigung zu ändern.

K-FLEX® PU ► PRODUKTPALETTE			
	▼ Länge ▼	▼ Dämmdicke ▼	▼ Innendurchmesser ▼
K-FLEX® PU - Schläuche	1 m	20 - 25 - 30 - 40 mm	von 15 bis 114 mm

## BASIS-PRODUKTPALETTE

K-FLEX® PU ist ein äußerst vielseitiges Produkt auf der Basis von Polyurethan-Hartschaum, das aufgrund seiner hervorragenden Eigenschaften und technischen Leistung für eine Vielzahl von Anwendungen eingesetzt werden kann.

Es ermöglicht eine gute Wärmedämmung bei reduzierter Dicke.

Durch die Wahl von K-FLEX® PU ist es daher möglich, Energie zu sparen und Volumen und Gewicht zu reduzieren, ohne auf modernste und effiziente qualitative Produkte zu verzichten.

## HAUPTANWENDUNGEN

- Wärmedämmstoffe für Gebäude
- Industrie-, Gewerbe- und Haushaltskühlung
- Transport bei kontrollierten Temperaturen
- Aeraulische Systeme

## K-FLEX® ZUBEHÖR



K-FLEX® ENDMANSCHETTEN AUS ALUMINIUM AUF ROLLEN

**K-FLEX® PU ▶ SCHLÄUCHE 1 M**
**DÄMMDICKE 20 MM**

KUPFERROHR CU			EISENROHR FE							
Außen-ø ▼ (mm) ▼	Nennweite ▼ DN ▼	Zoll ▼	Außen-ø ▼ (mm) ▼	Nennweite ▼ DN ▼	Dimension ▼ (mm) ▼		▼ Artikelnummer ▼	▼ Bestellnummer ▼	▼ m/Karton ▼	▼ EUR/m ▼
15	10	1/4"	13,5	8	20	15	200152143PUPV	PU20-015/PVC/100	70	35,63
18	15	3/8"	17,2	10	20	18	200182143PUPV	PU20-018/PVC/100	70	35,65
22	20	1/2"	21,3	15	20	22	200222143PUPV39	PU20-022/PVC/100	39	38,15
28	25	3/4"	26,9	20	20	28	200282143PUPV30	PU20-028/PVC/100	30	42,69
35	32	1"	33,7	25	20	35	200352143PUPV25	PU20-035/PVC/50	25	41,16
42	40	1+1/4"	42,4	32	20	42	200422143PUPV16	PU20-042/PVC/50	16	52,82
		1+1/2"	48,3	40	20	48	200482143PUPV	PU20-048/PVC	24	Auf Anfrage
					20	57	200572143PUPV16	PU20-057/PVC	16	Auf Anfrage
		2"	60,3	50	20	60	200602143PUPV14	PU20-060/PVC	14	Auf Anfrage
76,1	65	2+1/2"	76,1	65	20	76	200762143PUPV09	PU20-076/PVC	9	Auf Anfrage
88,9	80	3"	88,9	80	20	89	200892143PUPV09	PU20-089/PVC	9	Auf Anfrage
108	100		108		20	108	201082143PUPV	PU20-108/PVC	6	Auf Anfrage
114	100	4"	114,3	100	20	114	201142143PUPV	PU20-114/PVC	9	Auf Anfrage

**DÄMMDICKE 25 MM**

KUPFERROHR CU			EISENROHR FE							
Außen-ø ▼ (mm) ▼	Nennweite ▼ DN ▼	Zoll ▼	Außen-ø ▼ (mm) ▼	Nennweite ▼ DN ▼	Dimension ▼ (mm) ▼		▼ Artikelnummer ▼	▼ Bestellnummer ▼	▼ m/Karton ▼	▼ EUR/m ▼
35	32	1"	33,7	25	25	35	250352143PUPV	PU25-035/PVC	28	Auf Anfrage
42	40	1+1/4"	42,4	32	25	42	250422143PUPV16	PU25-042/PVC	16	Auf Anfrage
		1+1/2"	48,3	40	25	48	250482143PUPV12	PU25-048/PVC	12	Auf Anfrage
					25	57	250572143PUPV09	PU25-057/PVC	9	Auf Anfrage
		2"	60,3	50	25	60	250602143PUPV09	PU25-060/PVC	9	Auf Anfrage
76,1	65	2+1/2"	76,1	65	25	76	250762143PUPV	PU25-076/PVC	12	Auf Anfrage
108	100		108		25	108	251082143PUPV	PU25-108/PVC	8	Auf Anfrage

**DÄMMDICKE 30 MM**

KUPFERROHR CU			EISENROHR FE							
Außen-ø ▼ (mm) ▼	Nennweite ▼ DN ▼	Zoll ▼	Außen-ø ▼ (mm) ▼	Nennweite ▼ DN ▼	Dimension ▼ (mm) ▼		▼ Artikelnummer ▼	▼ Bestellnummer ▼	▼ m/Karton ▼	▼ EUR/m ▼
22	20	1/2"	21,3	15	30	22	300222143PUPV	PU30-022/PVC	28	Auf Anfrage
28	25	3/4"	26,9	20	30	28	300282143PUPV16	PU30-028/PVC/100	16	58,34
35	32	1"	33,7	25	30	35	300352143PUPV16	PU30-035/PVC/100	16	59,90
42	40	1+1/4"	42,4	32	30	42	300422143PUPV14	PU30-042/PVC	14	Auf Anfrage
		1+1/2"	48,3	40	30	48	300482143PUPV09	PU30-048/PVC	9	Auf Anfrage
					30	57	300572143PUPV09	PU30-057/PVC	9	Auf Anfrage
		2"	60,3	50	30	60	300602143PUPV09	PU30-060/PVC/50	9	79,54
76,1	65	2+1/2"	76,1	65	30	76	300762143PUPV06	PU30-076/PVC	6	Auf Anfrage
88,9	80	3"	88,9	80	30	89	300892143PUPV05	PU30-089/PVC	5	Auf Anfrage
108	100		108		30	108	301082143PUPV05	PU30-108/PVC	5	Auf Anfrage
114	100	4"	114,3	100	30	114	301142143PUPV	PU30-114/PVC	6	Auf Anfrage

**DÄMMDICKE 40 MM**

KUPFERROHR CU			EISENROHR FE							
Außen-ø ▼ (mm) ▼	Nennweite ▼ DN ▼	Zoll ▼	Außen-ø ▼ (mm) ▼	Nennweite ▼ DN ▼	Dimension ▼ (mm) ▼		▼ Artikelnummer ▼	▼ Bestellnummer ▼	▼ m/Karton ▼	▼ EUR/m ▼
35	32	1"	33,7	25	40	35	400352143PUPV09	PU40-035/PVC	9	Auf Anfrage
42	40	1+1/4"	42,4	32	40	42	400422143PUPV09	PU40-042/PVC/100	9	Auf Anfrage
		1+1/2"	48,3	40	40	48	400482143PUPV09	PU40-048/PVC/100	9	93,35
					40	57	400572143PUPV	PU40-057/PVC	9	Auf Anfrage
		2"	60,3	50	40	60	400602143PUPV	PU40-060/PVC	9	Auf Anfrage
76,1	65	2+1/2"	76,1	65	40	76	400762143PUPV	PU40-076/PVC	8	Auf Anfrage
88,9	80	3"	88,9	80	40	89	400892143PUPV	PU40-089/PVC	6	Auf Anfrage

**DÄMMDICKE 50 MM**

KUPFERROHR CU			EISENROHR FE							
Außen-ø ▼ (mm) ▼	Nennweite ▼ DN ▼	Zoll ▼	Außen-ø ▼ (mm) ▼	Nennweite ▼ DN ▼	Dimension ▼ (mm) ▼		▼ Artikelnummer ▼	▼ Bestellnummer ▼	▼ m/Karton ▼	▼ EUR/m ▼
		1+1/2"	48,3	40	50	48	500482143PUPV	PU50-048/PVC	9	Auf Anfrage
					50	57	500572143PUPV	PU50-057/PVC	8	Auf Anfrage
		2"	60,3	50	50	60	500602143PUPV	PU50-060/PVC	8	Auf Anfrage
76,1	65	2+1/2"	76,1	65	50	76	500762143PUPV	PU50-076/PVC	6	Auf Anfrage



**K-FLEX® PU ► BÖGEN MIT PVC**

**DÄMMDICKE 20 MM**

KUPFERROHR CU			EISENROHR FE							
Außen-ø ▼ (mm) ▼	Nennweite ▼ DN ▼	Zoll ▼	Außen-ø ▼ (mm) ▼	Nennweite ▼ DN ▼	Dimension ▼ (mm) ▼		▼ Artikelnummer ▼	▼ Bestellnummer ▼	▼ m/Karton ▼	▼ EUR/Stk ▼
15	10	1/4"	13,5	8	20	15	85K9PU20015PV	PU20-015C/PVC/100	60	44,76
18	15	3/8"	17,2	10	20	18	85K9PU20018PV	PU20-018C/PVC	60	Auf Anfrage
22	20	1/2"	21,3	15	20	22	85K9PU20022PV	PU20-022C/PVC/100	60	45,02
28	25	3/4"	26,9	20	20	28	85K9PU20028PV	PU20-028C/PVC/100	50	50,66
35	32	1"	33,7	25	20	35	85K9PU20035PV	PU20-035C/PVC/50	30	26,97
42	40	1+1/4"	42,4	32	20	42	85K9PU20042PV	PU20-042C/PVC/50	60	39,92
		1+1/2"	48,3	40	20	48	85K9PU20048PV	PU20-048C/PVC/50	60	42,60
		2"	60,3	50	20	60	85K9PU20060PV	PU20-060C/PVC	40	Auf Anfrage
76,1	65	2+1/2"	76,1	65	20	76	85K9PU20076PV	PU20-076C/PVC	20	Auf Anfrage
88,9	80	3"	88,9	80	20	89	85K9PU20089PV	PU20-089C/PVC	30	Auf Anfrage
108	100		108		20	108	85K9PU20108PV	PU20-108C/PVC	25	Auf Anfrage

**DÄMMDICKE 30 MM**

KUPFERROHR CU			EISENROHR FE							
Außen-ø ▼ (mm) ▼	Nennweite ▼ DN ▼	Zoll ▼	Außen-ø ▼ (mm) ▼	Nennweite ▼ DN ▼	Dimension ▼ (mm) ▼		▼ Artikelnummer ▼	▼ Bestellnummer ▼	▼ m/Karton ▼	▼ EUR/Stk ▼
22	20	1/2"	21,3	15	30	22	85K9PU30022PV	PU30-022C/PVC	35	Auf Anfrage
28	25	3/4"	26,9	20	30	28	85K9PU30028PV	PU30-028C/PVC/100	30	52,01
35	32	1"	33,7	25	30	35	85K9PU30035PV	PU30-035C/PVC/100	20	56,84
42	40	1+1/4"	42,4	32	30	42	85K9PU30042PV	PU30-042C/PVC	20	Auf Anfrage
		1+1/2"	48,3	40	30	48	85K9PU30048PV	PU30-048C/PVC	35	Auf Anfrage
		2"	60,3	50	30	60	85K9PU30060PV	PU30-060C/PVC/100	20	68,62
76,1	65	2+1/2"	76,1	65	30	76	85K9PU30076PV	PU30-076C/PVC	35	Auf Anfrage
88,9	80	3"	88,9	80	30	89	85K9PU30089PV	PU30-089C/PVC	25	Auf Anfrage
108	100		108		30	108	85K9PU30108PV	PU30-108C/PVC	15	Auf Anfrage
114	100	4"	114,3	100	30	114	85K9PU30114PV	PU30-114C/PVC	15	Auf Anfrage

**DÄMMDICKE 40 MM**

KUPFERROHR CU			EISENROHR FE							
Außen-ø ▼ (mm) ▼	Nennweite ▼ DN ▼	Zoll ▼	Außen-ø ▼ (mm) ▼	Nennweite ▼ DN ▼	Dimension ▼ (mm) ▼		▼ Artikelnummer ▼	▼ Bestellnummer ▼	▼ m/Karton ▼	▼ EUR/Stk ▼
28	25	3/4"	26,9	20	40	28	85K9PU40028PV	PU40-028C/PVC	35	Auf Anfrage
35	32	1"	33,7	25	40	35	85K9PU40035PV	PU40-035C/PVC	20	Auf Anfrage
42	40	1+1/4"	42,4	32	40	42	85K9PU40042PV	PU40-042C/PVC/100	20	Auf Anfrage
		1+1/2"	48,3	40	40	48	85K9PU40048PV	PU42-048C/PVC/100	40	Auf Anfrage
		2"	60,3	50	40	60	85K9PU40060PV	PU40-060C/PVC	25	Auf Anfrage
76,1	65	2+1/2"	76,1	65	40	76	85K9PU40076PV	PU40-076C/PVC	20	Auf Anfrage
88,9	80	3"	88,9	80	40	89	85K9PU40089PV	PU40-089C/PVC	15	Auf Anfrage

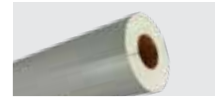
**K-FLEX® PU ▶ ROHRSCHALEN MIT DÄMMDICKEN GEMÄß GEG-ANFORDERUNGEN**

**K-FLEX® PU ▶ SCHLÄUCHE 1 M**
**ANWENDUNG (50% GEG - MINDESTANFORDERUNG)**

▼ Beschreibung ▼	Ist-Dicke ▼ (mm) ▼	Dimension ▼ (mm) ▼		▼ Artikelnummer ▼	▼ Bestellnummer ▼	▼ m/Karton ▼	▼ EUR/m ▼
K-FLEX® PU+ALU ROHRSCHALE	20	20	15	200152143PUAU	PU20-015/ALU/50	70	28,71
K-FLEX® PU+ALU ROHRSCHALE	20	20	18	200182143PUAU	PU20-018/ALU/50	70	28,71
K-FLEX® PU+ALU ROHRSCHALE	20	20	22	200222143PUAU	PU20-022/ALU/50	60	30,71
K-FLEX® PU+ALU ROHRSCHALE	20	20	28	200282143PUAU	PU20-028/ALU/50	48	34,37
K-FLEX® PU+PVC ROHRSCHALE	20	20	35	200352143PUPV	PU20-035/PVC/50	40	Auf Anfrage
K-FLEX® PU+PVC ROHRSCHALE	20	20	42	200422143PUPV	PU20-042/PVC/50	28	Auf Anfrage
K-FLEX® PU+PVC ROHRSCHALE	21	20	48	210482143PUPV	PU20-048/PVC/50	14	59,75
K-FLEX® PU+PVC ROHRSCHALE	30	30	60	300602143PUPV	PU30-060/PVC/50	15	Auf Anfrage

**ANWENDUNG (100% GEG - MINDESTANFORDERUNG)**

Außen-Ø ▼ (mm) ▼	Nennweite ▼ DN ▼	Dimension ▼ (mm) ▼		▼ Artikelnummer ▼	▼ Bestellnummer ▼	▼ m/Karton ▼	▼ EUR/m ▼
K-FLEX® PU+PVC ROHRSCHALE	20	20	15	200152143PUPV	PU20-015/PVC/100	70	35,63
K-FLEX® PU+PVC ROHRSCHALE	20	20	18	200182143PUPV	PU20-018/PVC/100	70	35,65
K-FLEX® PU+PVC ROHRSCHALE	20	20	22	200222143PUPV	PU20-022/PVC/100	60	Auf Anfrage
K-FLEX® PU+PVC ROHRSCHALE	20	20	28	200282143PUPV	PU20-028/PVC/100	48	Auf Anfrage
K-FLEX® PU+PVC ROHRSCHALE	30	30	28	300282143PUPV	PU30-028/PVC/100	28	Auf Anfrage
K-FLEX® PU+PVC ROHRSCHALE	30	30	35	300352143PUPV	PU30-035/PVC/100	24	Auf Anfrage
K-FLEX® PU+PVC ROHRSCHALE	39	40	42	390422143PUPV	PU40-042/PVC/100	9	85,68
K-FLEX® PU+PVC ROHRSCHALE	40	40	48	400482143PUPV	PU40-048/PVC/100	12	Auf Anfrage
K-FLEX® PU+PVC ROHRSCHALE	50	50	62	500622143PUPV	PU50-062/PVC/100	5	126,89

**K-FLEX® PU ▶ BÖGEN MIT DÄMMDICKEN GEMÄß GEG-ANFORDERUNGEN**

**K-FLEX® PU ▶ BÖGEN**
**ANWENDUNG (50% GEG - MINDESTANFORDERUNG)**

▼ Beschreibung ▼	Ist-Dicke ▼ (mm) ▼	Dimension ▼ (mm) ▼		▼ Artikelnummer ▼	▼ Bestellnummer ▼	▼ m/Karton ▼	▼ EUR/m ▼
K-FLEX® PU+PVC BOGEN	20	20	35	85K9PU20035PV	PU20-035C/PVC/50	30	26,97
K-FLEX® PU+PVC BOGEN	20	20	42	85K9PU20042PV	PU20-042C/PVC/50	60	39,92
K-FLEX® PU+PVC BOGEN	20	20	48	85K9PU20048PV	PU20-048C/PVC/50	60	42,60

**ANWENDUNG (100% GEG - MINDESTANFORDERUNG)**

Außen-Ø ▼ (mm) ▼	Nennweite ▼ DN ▼	Dimension ▼ (mm) ▼		▼ Artikelnummer ▼	▼ Bestellnummer ▼	▼ m/Karton ▼	▼ EUR/m ▼
K-FLEX® PU+PVC BOGEN	30	30	60	85K9PU30060PV	PU30-060C/PVC/100	20	68,62
K-FLEX® PU+PVC BOGEN	20	20	15	85K9PU20015PV	PU20-015C/PVC/100	60	44,76
K-FLEX® PU+PVC BOGEN	20	20	22	85K9PU20022PV	PU20-022C/PVC/100	60	45,02
K-FLEX® PU+PVC BOGEN	20	20	28	85K9PU20028PV	PU20-028C/PVC/100	50	50,66
K-FLEX® PU+PVC BOGEN	30	30	28	85K9PU30028PV	PU30-028C/PVC/100	30	52,01
K-FLEX® PU+PVC BOGEN	30	30	35	85K9PU30035PV	PU30-035C/PVC/100	20	56,84
K-FLEX® PU+PVC BOGEN	39	40	42	85K9PU39042PV	PU40-042C/PVC/100	40	99,45
K-FLEX® PU+PVC BOGEN	42	42	48	85K9PU42048PV	PU42-048C/PVC/100	40	106,30
K-FLEX® PU+PVC BOGEN	50	50	60	85K9PU50060PV	PU50-060C/PVC/100	20	177,30

A photograph of industrial pipes in a factory setting. The pipes are arranged in a long, parallel line, receding into the distance. One pipe in the foreground is wrapped in bright green insulation, while the others are wrapped in silver or grey insulation. The background shows a concrete wall and a dark tunnel-like structure.

# ***UMMANTELUNGEN / ISOLIERSYSTEME***



## **K-FLEX® SYSTEME** **UND UMMANTELUNGEN**











K-FLEX® Elastomerisierungen stellen für eine Vielzahl von Anwendungen den idealen Dämmstoff dar. Sie überzeugen durch ihre hervorragenden thermischen und akustischen Dämmeigenschaften, genauso wie durch ihre Flexibilität und Verarbeitungsfreundlichkeit.

Um das Isolieren für besonders anspruchsvolle Anwendungsbedingungen zu erleichtern und somit auch sicherer zu machen, hat K-FLEX® Dämmsysteme und Ummantelungen (Claddings) entwickelt.

Die Wahl des richtigen K-FLEX® SYSTEMS hängt dabei von den jeweiligen Anforderungen ab. Das Lösungsspektrum reicht von UV-Schutz- und Farblackierungen über vorisolierte Solarleitungen mit Fühlerkabel bis hin zu schützenden Ummantelungsfolien, die mit allen handelsüblichen Dämmmaterialien kompatibel sind.

Am besten: K-FLEX®

**PRODUKT UND ANWENDUNGSLEITFADEN**

										
	Heizung	Klimageräte / Lüftung	Kälte	Solar	Industrie	Öl & Gas	Schiffs-Bau	Wagon-Bau	Halogenfrei	UV-resistent
K-FLEX® SOLAR R				•						•
K-FLEX® TWIN SOLAR SYSTEM				•						•
K-FLEX® COLOR SYSTEM	•	•	•	•	•					•
K-FLEX® AL CLAD SYSTEM	•	•	•		•					•
K-FLEX® IN CLAD SYSTEM					•	•	•	•		
K-FLEX® IC CLAD SYSTEM					•	•	•	•		

UMMANTELUNGEN / ISOLIERSYSTEME

03

**K-FLEX® ▶ UMMANTELUNGEN / ISOLIERSYSTEME**

▼ Besondere Anforderungen ▼

▼ K-FLEX® Lösung ▼

<b>Solaranwendungen</b>	K-FLEX® SOLAR R K-FLEX® TWIN SOLAR SYSTEM
<b>UV- / Witterungsschutz</b>	K-FLEX® AL CLAD SYSTEM K-FLEX® IN CLAD SYSTEM K-FLEX® TWIN SOLAR SYSTEM
<b>Farbliche Kennzeichnung</b>	K-FLEX® COLOR SYSTEM
<b>Ästhetische Gestaltung</b>	K-FLEX® COLOR SYSTEM K-FLEX® AL CLAD SYSTEM
<b>Reinigungsfreundlichkeit</b>	Alle K-FLEX® Systeme
<b>Besonders hohe Beständigkeit gegen chemische Einflüsse</b>	K-FLEX® IN CLAD SYSTEM K-FLEX® AL CLAD SYSTEM K-FLEX® AL CLAD SYSTEM
<b>Stoß- und Schlagfestigkeit (mechanische Belastungen)</b>	K-FLEX® IN CLAD SYSTEM K-FLEX® IC CLAD SYSTEM K-FLEX® TWIN SOLAR SYSTEM
<b>Besonders starke Erhöhung des Wasserdampfdiffusionswiderstands</b>	K-FLEX® AL CLAD SYSTEM K-FLEX® IN CLAD SYSTEM
<b>Schnelle und einfache Montage</b>	Alle K-FLEX® Systeme

**VERPACKUNGS- UND TRANSPORTÜBERSICHT**













KARTONS	PRODUKTE	KARTONMAßE IN CM			KARTONS/PALETTE	PALETTENMAßE IN CM			PALETTEN/LKW	PALETTE
		LÄNGE	BREITE	HÖHE	MAX. ANZAHL	LÄNGE	BREITE	HÖHE	MAX. ANZAHL	

Platten 1 m,  
großer Karton:  
K-FLEX® AL CLAD  
K-FLEX® COLOR  
K-FLEX® IC CLAD  
K-FLEX® IN CLAD

105      55      55      16      210      120      235      12



## VERPACKUNGS- UND TRANSPORTÜBERSICHT

KARTONS	PRODUKTE	KARTONMAßE IN CM			KARTONS/ PALETTE	PALETTENMAßE IN CM			PALETTEN/ LKW	PALETTE
		LÄNGE	BREITE	HÖHE	MAX. ANZAHL	LÄNGE	BREITE	HÖHE	MAX. ANZAHL	
	Schläuche 2 m: K-FLEX® COLOR	210	39	32	15	210	120	245	12	
	Schläuche 1 m: K-FLEX® COLOR K-FLEX® IC CLAD K-FLEX® IN CLAD K-FLEX® AL CLAD	108	39	39	30	210	120	245	12	
	K-FLEX® TWIN SOLAR SYSTEM	80	80	29	14	160	80	218		
		80	80	39	12	160	80	249		
		80	80	55	8	160	80	235		
		80	80	65	6	160	80	210		
	K-FLEX® SOLAR R (Rollen)	60	60	45	40	212	118	245		
	K-FLEX® SOLAR R (Standardkarton)	39	32	210	21	212	118	145		
	K-FLEX® SOLAR R (Halb-Karton)	39	15,5	210	42	212	118	140		

Wichtiger Hinweis: die Transportmengen sind für komplette LKW-Ladungen kalkuliert. Sie können je nach LKW-Größe abweichen.  
Bitte informieren Sie sich bei unserem Customer Service über die für Ihren jeweiligen Auftrag gültigen Transportmengen.  
Bilder dienen nur zur Veranschaulichung. Die Anzahl der Kartons/Palette kann von der Darstellung abweichen.



***K-FLEX® SPLIT***  
***K-FLEX® SPLIT TWIN***

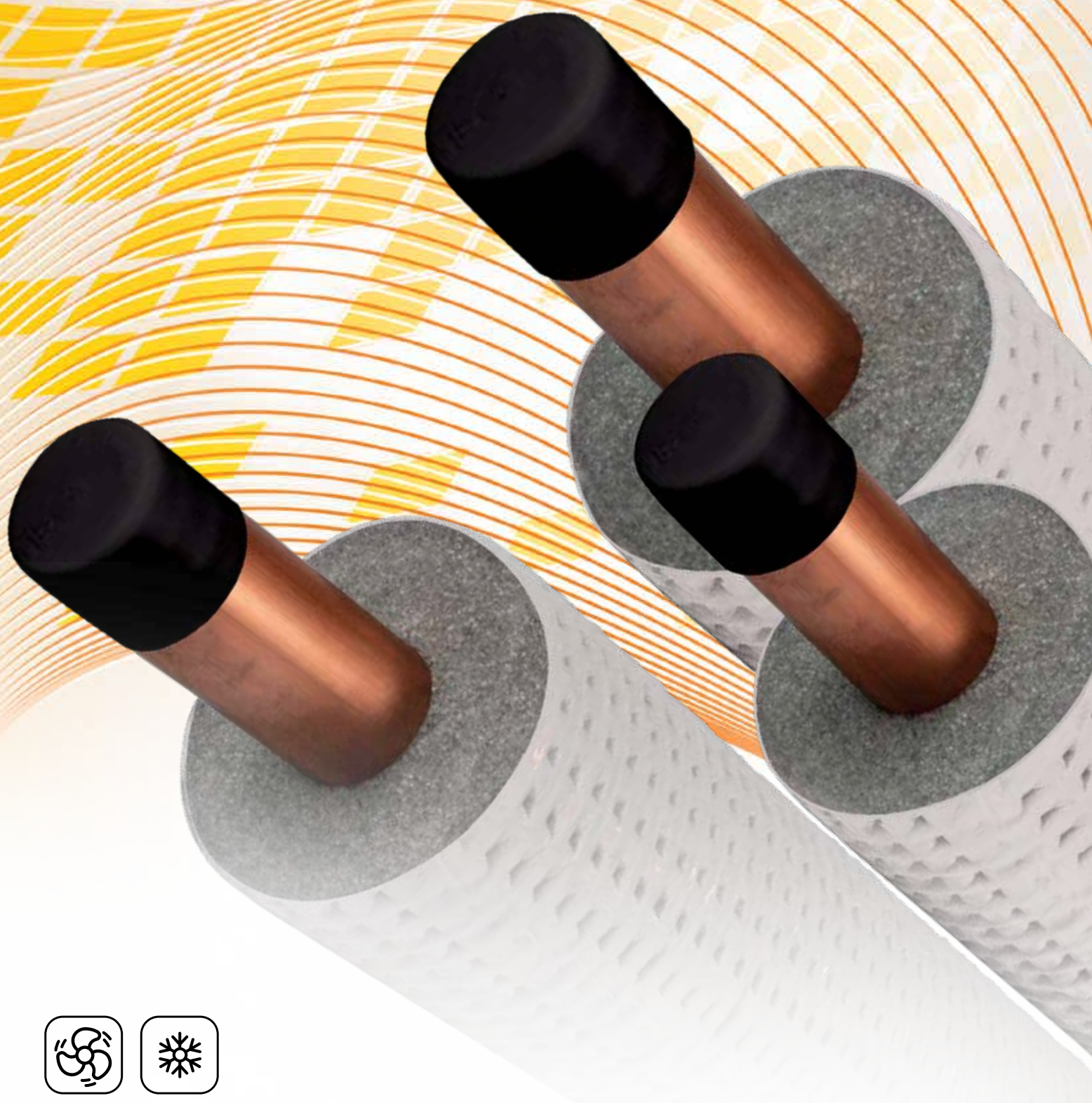





### **K-FLEX® SPLIT/SPLIT TWIN**

- ▶ Vorisolierte Kupferrohre
- ▶ Erhältlich in Einzel- oder Doppelrohrversion



## TECHNISCHE DATEN



### K-FLEX® PE PLUS COLOR ▶ TECHNISCHE DATEN

▼ Eigenschaft ▼	▼ Werte ▼	▼ Referenzstd. ▼
Temperaturbereich	+8 °C bis +100 °C	EN 14707
Wärmeleitfähigkeit $\lambda$ W/(m•K)	+10 °C = 0,036 +40 °C = 0,040	EN ISO 8497
Korrosionsrisiko	pH neutral (7)	
Brandverhalten	Euroclass B <sub>1</sub> -s1,d0	EN 13501-1
Ökologische Daten	FCKW-HFCKW-frei	
ECO- / Umwelt-Labels	EPD u.v.m. (s. Download-Bereich)	

K-FLEX® behält sich das Recht vor, die Daten und die technischen Eigenschaften ohne Vorankündigung zu ändern.

## BESCHREIBUNG

**K-FLEX® SPLIT / SPLIT TWIN** ist eine zuverlässige vorgedämmte Systemlösung zur Verbindung der Innen- und Außengeräte von Split- und Multi-Split-Klimasystemen. Das System besteht aus Kupferrohr(en) und Dämmmaterial (PE). Abmessungen und Eigenschaften gemäß EN 12735-1.

## ANWENDUNGEN

Split- und Multi-Split-Klimasysteme und Kühltheken.

### K-FLEX® SPLIT ▶ PRODUKTPALETTE

	▼ Länge ▼		Rohrdurchmesser ▼ Zoll/mm ▼	Dämmdicke ▼ mm ▼
K-FLEX® SPLIT - Schläuche	25 - 50 m	von 1/2" bis 7/8"	von 6,35 bis 22,23 mm	9 mm

### K-FLEX® SPLIT TWIN ▶ PRODUKTPALETTE

	▼ Länge ▼		Rohrdurchmesser ▼ Zoll/mm ▼	Dämmdicke ▼ mm ▼
K-FLEX® SPLIT TWIN - Schläuche	20 m	von 3/8" bis 1/2"	von 6,35 bis 12,70	9 mm



Bitte kontaktieren Sie unseren Kundenservice für die Verfügbarkeit in anderen Farben.

**K-FLEX® SPLIT/SPLIT TWIN ▶ ENDLOSSCHLAUCH**

**K-FLEX® SPLIT/SPLIT TWIN ▶ ENDLOSSCHLAUCH (WEISSE FARBE)**
**VERPACKUNG: PALETTE**

Rohrdurchmesser ▼ (Zoll) ▼	Rohrdurchmesser ▼ (mm) ▼	Rohrwand Dicke ▼ (mm) ▼	Isolierung Dicke ▼ (mm) ▼	Artikelnummer ▼	Bestellnummer ▼	Rollenlänge ▼ (m) ▼	Coils pro Palette ▼	m/Palette ▼	Preis ▼ €/m ▼
1/4	6.35	0.7	9	86RA097060000P	SPLIT09-6.35-25x0.7EWE/PL	25	35	875	Auf Anfrage
1/4	6.35	0.8	9	86RA098060000P	SPLIT09-6.35-25x0.8EWE/PL	25	35	875	Auf Anfrage
1/4	6.35	0.8	9	86RA098060001P	SPLIT09-6.35-50x0.8EWE/PL	50	18	900	Auf Anfrage
3/8	9.52	0.7	9	86RA097100000P	SPLIT09-9.52-25x0.7EWE/PL	25	35	875	Auf Anfrage
3/8	9.52	0.8	9	86RA098100000P	SPLIT09-9.52-25x0.8EWE/PL	25	35	875	Auf Anfrage
3/8	9.52	0.8	9	86RA098100001P	SPLIT09-9.52-50x0.8EWE/PL	50	18	900	Auf Anfrage
1/2	12.70	0.7	9	86RA097120000P	SPLIT09-12.70-25x0.7EWE/PL	25	30	750	Auf Anfrage
1/2	12.70	0.8	9	86RA098120000P	SPLIT09-12.70-25x0.8EWE/PL	25	30	750	Auf Anfrage
1/2	12.70	0.8	9	86RA098120001P	SPLIT09-12.70-50x0.8EWE/PL	50	14	700	Auf Anfrage
5/8	15.87	1	9	86RA091150000P	SPLIT09-15.87-25x1EWE/PL	25	20	500	Auf Anfrage
3/4	19.06	1	9	86RA091190000P	SPLIT09-19.06-25x1EWE/PL	25	13	325	Auf Anfrage
7/8	22.23	1	9	86RA091230000P	SPLIT09-22.23-25x1EWE/PL	25	9	225	Auf Anfrage
1/4 / 3/8	6.35 / 9.53	0.8 / 0.8	9	86RD098068109P	SPLITTWIN09-6.35/9.53-20x0.8/0.8EWE/PL	20	20	400	Auf Anfrage
1/4 / 1/2	6.35 / 12.70	0.8 / 0.8	9	86RD098068129P	SPLITTWIN09-6.35/12.70-20x0.8/0.8EWE/PL	20	20	400	Auf Anfrage

MOQ: 1 Palette  
Angebot auf Anfrage wöchentlich.

**K-FLEX® SPLIT ▶ ENDLOSSCHLAUCH**

**K-FLEX® SPLIT ▶ ENDLOSSCHLAUCH (WEISSE FARBE)**
**VERPACKUNG: KARTON**

Rohrdurchmesser ▼ (Zoll) ▼	Rohrdurchmesser ▼ (mm) ▼	Rohrwand Dicke ▼ (mm) ▼	Isolierung Dicke ▼ (mm) ▼	Artikelnummer ▼	Bestellnummer ▼	Rollenlänge ▼ (m) ▼	Coils pro Karton ▼	m/Karton ▼	Preis ▼ €/m ▼
1/4	6.35	0.8	9	86RA098060001T	SPLIT09-6.35-25x0.8EWE/TW	25	2	50	Auf Anfrage
1/4	6.35	0.8	9	86RA098060001C	SPLIT09-6.35-50x0.8EWE/CT	50	1	50	Auf Anfrage
3/8	9.52	0.8	9	86RA098100001T	SPLIT09-9.52-25x0.8EWE/TW	25	2	50	Auf Anfrage
3/8	9.52	0.8	9	86RA098100001C	SPLIT09-9.52-50x0.8EWE/CT	50	1	50	Auf Anfrage
1/2	12.70	0.8	9	86RA098120001T	SPLIT09-12.70-25x0.8EWE/TW	25	2	50	Auf Anfrage
1/2	12.70	0.8	9	86RA098120001C	SPLIT09-12.70-50x0.8EWE/CT	50	1	50	Auf Anfrage
5/8	15.87	1	9	86RA091150000C	SPLIT09-15.87-25x1EWE/CT	25	1	25	Auf Anfrage
3/4	19.06	1	9	86RA091190000C	SPLIT09-19.06-25x1EWE/CT	25	1	25	Auf Anfrage
7/8	22.23	1	9	86RA091230000C	SPLIT09-22.23-25x1EWE/CT	25	1	25	Auf Anfrage

MOQ: 1 Karton  
Angebot auf Anfrage wöchentlich.

# ***K-FLEX<sup>®</sup> TWIN SOLAR SYSTEM***







### **K-FLEX® TWIN SOLAR SYSTEM**

- ▶ Speziell für Solarthermie entwickeltes Dämmsystem
- ▶ Hoher UV- und Witterungsschutz
- ▶ Umfangreiche Zubehörpalette

## VORTEILE

K-FLEX® SOLAR R ist eine thermisch dämmende Isolierung auf Basis des flexiblen, bis 150 °C einsetzbaren K-FLEX® SOLAR HT Elastomermaterials.

K-FLEX® SOLAR R ist darüber hinaus mit einer coextrudierten Ummantelung ausgestattet. Sie bietet Schutz vor UV- und Witterungseinflüssen, aber auch vor mechanischen Belastungen.

K-FLEX® SOLAR R: die vernünftige, praktische und widerstandsfähige Lösung für Solaranlagen und industrielle Prozesse, empfohlen für Solarthermieanlagen und Dampfleitungen mit niedrigem Druck.

K-FLEX® SOLAR R ist lieferbar als Endlosschlauch im Karton oder als 2-m-Schlauch im Standard- oder Halb-Karton.

## TECHNISCHE DATEN



### K-FLEX® SOLAR R ► TECHNISCHE DATEN

Eigenschaft ▼	Werte ▼	Referenzstd. ▼
Temperaturbereich	Von -40 °C bis +150 °C	EN 14706 EN 14707
Wärmeleitfähigkeit $\lambda$ W/(m•K)	0 °C = 0,040	EN 12667 EN ISO 8497
Brandverhalten	Euroclass E	EN 13501-1
UV-Resistenz	Gut	EN 13859-1

K-FLEX® behält sich das Recht vor, die Daten und die technischen Eigenschaften ohne Vorankündigung zu ändern.

## BASIS-PRODUKTPALETTE

### K-FLEX® SOLAR R ► PRODUKTPALETTE

	DÄMMDICKE	INNEN-DURCHMESSER (Ø)						LÄNGE
		12 mm	15 mm	18 mm	22 mm	28 mm	35 mm	
K-FLEX® SOLAR R Rolle im Karton	14 mm				•	•	•	endlos
K-FLEX® SOLAR R Rolle im Karton	20 mm		•	•	•	•	•	endlos
K-FLEX® SOLAR R Standard-Karton	14 mm				•	•	•	2 m
K-FLEX® SOLAR R Standard-Karton	20 mm	•	•	•	•	•	•	2 m
K-FLEX® SOLAR R Halb-Karton	14 mm				•	•	•	2 m
K-FLEX® SOLAR R Halb-Karton	20 mm	•	•	•	•	•	•	2 m



**K-FLEX® SOLAR R ▶ SCHLÄUCHE, ENDLOS**

**K-FLEX® SOLAR R ▶ SCHLÄUCHE, ENDLOS**
**DÄMMDICKE 14 MM**

Dämmdicke ▼ (mm) ▼	Innen-Ø ▼ (mm) ▼	Karton LxBxH ▼ (mm) ▼	Volumen ▼ (m³) ▼	Kartons/ ▼ Palette ▼	▼ Artikelnummer ▼	▼ Bestellnummer ▼	Schlauchlänge ▼ (m) ▼	▼ EUR/m ▼
14	18	600 x 600 x 405	0,15	40	14018214726KR	SOLARR14-018E	30	22,99
14	22	600 x 600 x 405	0,15	40	14022214726KR	SOLARR14-022E	25	26,23
14	28	600 x 600 x 405	0,15	40	14028214726KR	SOLARR14-028E	20	30,99
14	35	600 x 600 x 405	0,15	40	14035214726KR	SOLARR14-035E	15	36,36

**DÄMMDICKE 20 MM**

Dämmdicke ▼ (mm) ▼	Innen-Ø ▼ (mm) ▼	Karton LxBxH ▼ (mm) ▼	Volumen ▼ (m³) ▼	Kartons/ ▼ Palette ▼	▼ Artikelnummer ▼	▼ Bestellnummer ▼	Schlauchlänge ▼ (m) ▼	▼ EUR/m ▼
20	12	600 x 600 x 405	0,15	40	20012214726KR	SOLARR20-012E	20	24,64
20	15	600 x 600 x 405	0,15	40	20015214726KR	SOLARR20-015E	19	25,36
20	18	600 x 600 x 405	0,15	40	20018214726KR	SOLARR20-018E	17	26,23
20	22	600 x 600 x 405	0,15	40	20022214726KR	SOLARR20-022E	15	30,26
20	28	600 x 600 x 405	0,15	40	20028214726KR	SOLARR20-028E	15	35,00
20	35	600 x 600 x 405	0,15	40	20035214726KR	SOLARR20-035E	13	41,01

**K-FLEX® SOLAR R ▶ SCHLÄUCHE, STANDARDKARTONS**

**K-FLEX® SOLAR R ▶ SCHLÄUCHE 2 M IN STANDARDKARTONS**
**DÄMMDICKE 14 MM**

Dämmdicke ▼ (mm) ▼	Innen-Ø ▼ (mm) ▼	Schlauchlänge ▼ (m) ▼	Karton LxBxH ▼ (mm) ▼	Volumen ▼ (m³) ▼	Kartons/ ▼ Palette ▼	▼ Artikelnummer ▼	▼ Bestellnummer ▼	Kartoninhalt ▼ (m) ▼	▼ EUR/m ▼
14	18	2	390 x 320 x 2100	0,27	21	14018217526KR	SOLARR14-018	98	22,99
14	22	2	390 x 320 x 2100	0,27	21	14022217526KR	SOLARR14-022	84	26,23
14	28	2	390 x 320 x 2100	0,27	21	14028217526KR	SOLARR14-028	64	30,99
14	35	2	390 x 320 x 2100	0,27	21	14035217526KR	SOLARR14-035	50	36,36

**DÄMMDICKE 20 MM**

Dämmdicke ▼ (mm) ▼	Innen-Ø ▼ (mm) ▼	Schlauchlänge ▼ (m) ▼	Karton LxBxH ▼ (mm) ▼	Volumen ▼ (m³) ▼	Kartons/ ▼ Palette ▼	▼ Artikelnummer ▼	▼ Bestellnummer ▼	Kartoninhalt ▼ (m) ▼	▼ EUR/m ▼
20	12	2	390 x 320 x 2100	0,27	21	20012217526KR	SOLARR20-012	72	24,64
20	15	2	390 x 320 x 2100	0,27	21	20015217526KR	SOLARR20-015	64	25,36
20	18	2	390 x 320 x 2100	0,27	21	20018217526KR	SOLARR20-018	58	26,23
20	22	2	390 x 320 x 2100	0,27	21	20022217526KR	SOLARR20-022	50	30,26
20	28	2	390 x 320 x 2100	0,27	21	20028217526KR	SOLARR20-028	40	35,00
20	35	2	390 x 320 x 2100	0,27	21	20035217526KR	SOLARR20-035	32	41,01

**K-FLEX® SOLAR R ▶ SCHLÄUCHE, HALBKARTONS**

**K-FLEX® SOLAR R ▶ SCHLÄUCHE 2 M IN HALBKARTONS**
**DÄMMDICKE 14 MM**

Dämmdicke ▼ (mm) ▼	Innen-Ø ▼ (mm) ▼	Schlauchlänge ▼ (m) ▼	Karton LxBxH ▼ (mm) ▼	Volumen ▼ (m³) ▼	Kartons/ ▼ Palette ▼	▼ Artikelnummer ▼	▼ Bestellnummer ▼	Kartoninhalt ▼ (m) ▼	▼ EUR/m ▼
14	22	2	390 x 155 x 2100	0,13	42	14022211926KR	SOLARR14-022/CS	36	26,23
14	28	2	390 x 155 x 2100	0,13	42	14028211926KR	SOLARR14-028/CS	28	30,99
14	35	2	390 x 155 x 2100	0,13	42	14035211926KR	SOLARR14-035/CS	22	36,36

**DÄMMDICKE 20 MM**

Dämmdicke ▼ (mm) ▼	Innen-Ø ▼ (mm) ▼	Schlauchlänge ▼ (m) ▼	Karton LxBxH ▼ (mm) ▼	Volumen ▼ (m³) ▼	Kartons/ ▼ Palette ▼	▼ Artikelnummer ▼	▼ Bestellnummer ▼	Kartoninhalt ▼ (m) ▼	▼ EUR/m ▼
20	12	2	390 x 155 x 2100	0,13	42	20012211926KR	SOLARR20-012/CS	36	24,64
20	15	2	390 x 155 x 2100	0,13	42	20015211926KR	SOLARR20-015/CS	32	25,36
20	18	2	390 x 155 x 2100	0,13	42	20018211926KR	SOLARR20-018/CS	28	26,23
20	22	2	390 x 155 x 2100	0,13	42	20022211926KR	SOLARR20-022/CS	24	30,26
20	28	2	390 x 155 x 2100	0,13	42	20028211926KR	SOLARR20-028/CS	20	35,00
20	35	2	390 x 155 x 2100	0,13	42	20035211926KR	SOLARR20-035/CS	16	41,01

## BASIS-PRODUKTPALETTE

Das K-FLEX® TWIN SOLAR System besteht aus einer werkseitig hergestellten Kombination von zwei Edelstahl-Solarleitungen (Vor- und Rücklauf) mit einem Fühlerkabel und einer thermischen Dämmung auf Basis von K-FLEX® SOLAR R. Die Isolierung der beiden Edelstahlleitungen ist von Hand trennbar miteinander verbunden.

Eine coextrudierte Schutzummantelung macht das System besonders widerstandsfähig gegen Chemikalien sowie mechanische Belastungen und ist außerdem UV- und witterungsbeständig.

Intelligente Dämmsysteme wie das K-FLEX® TWIN SOLAR SYSTEM erlauben eine zeitsparende und sichere Installation.

Das System ist in den Ausführungen Edelstahl-Wellrohr oder Edelstahl-Spiralrohr verfügbar.

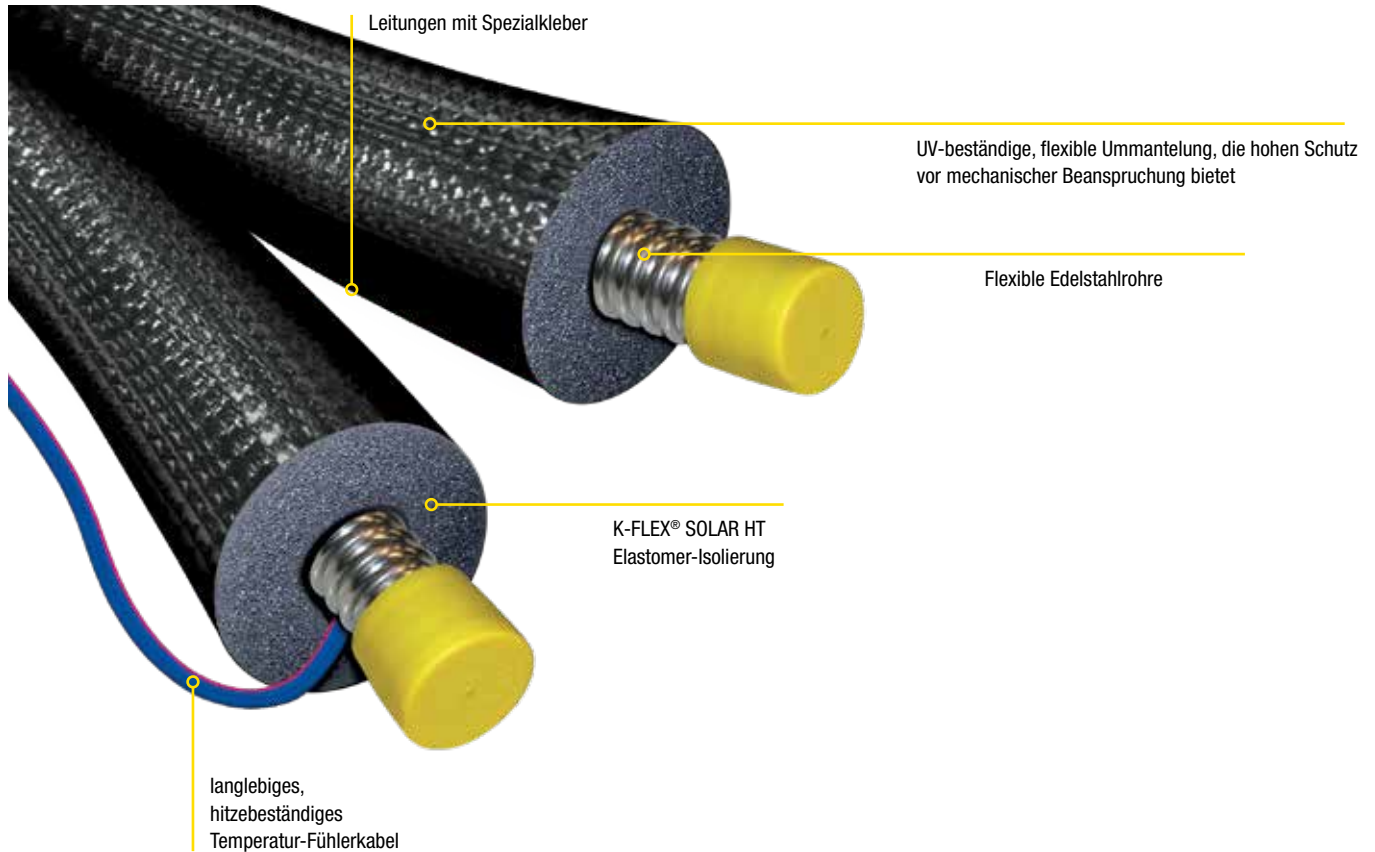

**K-FLEX® TWIN SOLAR SYSTEM ▶ INFORMATIONEN ZU VERPACKUNG UND TRANSPORT**

	DN ▼ (mm) ▼	Schlauchlänge ▼ (m) ▼	Karton LxBxH ▼ (mm) ▼	▼ Gewicht ▼	▼ Karton/Palette ▼
<b>DÄMMDICKE 14 MM</b>	16	10	800 X 800 X 290	9.20	14
	16	15	800 X 800 X 390	11.40	12
	16	20	800 X 800 X 550	14.70	8
	16	25	800 X 800 X 650	18.76	6
	20	10	800 X 800 X 290	10.13	14
	20	15	800 X 800 X 390	12.90	12
	20	20	800 X 800 X 550	15.50	8
	20	25	800 X 800 X 650	21.62	6
	25	15	800 X 800 X 390	17.28	12
	25	20	800 X 800 X 550	21.56	8
<b>DÄMMDICKE 20 MM</b>	25	25	800 X 800 X 650	14.00	6
	16	10	800 X 800 X 290	8.00	14
	16	15	800 X 800 X 390	15.53	12
	16	20	800 X 800 X 550	13.78	8
	16	25	800 X 800 X 650	21.90	6
	20	10	800 X 800 X 290	21.00	14
	20	15	800 X 800 X 390	13.00	12
	20	20	800 X 800 X 550	25.00	8
	20	25	800 X 800 X 650	25.30	6
	25	15	800 X 800 X 550	19.80	8
25	20	800 X 800 X 550	29.19	8	
25	25	800 X 800 X 650	41.40	6	

**Wichtiger Hinweis:** die Transportmengen sind für komplette LKW-Ladungen kalkuliert. Sie können je nach LKW-Größe abweichen. Bitte informieren Sie sich bei unserem Customer Service über die für Ihren jeweiligen Auftrag gültigen Transportmengen.

## ZUBEHÖR

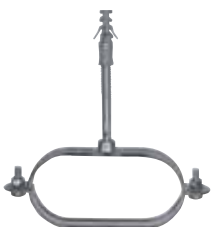
**K-FLEX® TWIN SOLAR SYSTEM ▶ OVAL-SHELLE**

▼ Produktbeschreibung ▼	▼ Artikelnummer ▼	▼ Bestellnummer ▼	▼ EUR/Stk ▼
K-FLEX® Oval Schelle 115 X 58 DN16 Dämmdicke 20 mm*	850VR020351	CO-16-115-58	20,34
K-FLEX® Oval Schelle 115 X 58 DN20 Dämmdicke 14 mm*	850VR020351	CO-16-115-58	20,34
K-FLEX® Oval Schelle 96 X 48 DN16 Dämmdicke 14 mm*	850VR020352	CO-16-096-46	18,56
K-FLEX® Oval Schelle 125 X 63 DN25 Dämmdicke 14 mm*	850VR020353	CO-25-125-63	30,29
K-FLEX® Oval Schelle 133 X 67 DN20 Dämmdicke 20 mm*	850VR020354	CO-20-133-67	31,49
K-FLEX® Oval Schelle 149 X 75 DN25 Dämmdicke 20 mm*	850VR020355	CO-25-149-75	33,03

Packungsinhalt: 1 Schelle, 1 Dübel, 1 Stockschraube M8x90 und 2 Stück Gewindeschrauben M6x20 inkl. Mutter für Gewindeschraube

## TECHNISCHE DATEN



### FLEXIBLER ELASTOMER-SCHLAUCH, MIT COEXTRUDIERTER SCHUTZUMMANTELUNG ▶ TECHNISCHE DATEN

▼ Eigenschaft ▼	▼ Werte ▼	▼ Referenzstd. ▼
Temperaturbereich	Von -40 °C bis +150 °C	EN 14706 EN 14707
Wärmeleitfähigkeit $\lambda$ W/(m•K)	0 °C = 0,040	EN 12667 EN ISO 8497
Brandverhalten	Euroclass E	EN 13501-1
UV-Resistenz	gem. ISO 4892/2 Methode A	EN 13859-1

K-FLEX® behält sich das Recht vor, die Daten und die technischen Eigenschaften ohne Vorankündigung zu ändern.

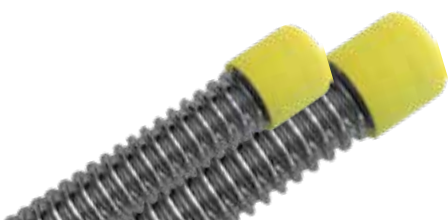

### FLEXIBLES EDELSTAHL-WELLROHR ▶ TECHNISCHE DATEN

Material		Stahllegierung AISI 316L		
▼ Außen-Ø (mm) ▼	▼ DN (mm) ▼	▼ Rohrwandstärke (mm) ▼	▼ Max. Betriebsdruck (bar) ▼	▼ Biegeradius (mm) ▼
21,3 ±0,2	16	0,18	16	25
26,4 ±0,2	20	0,18	10	30
31,8 ±0,4	25	0,20	10	35

K-FLEX® behält sich das Recht vor, die Daten und die technischen Eigenschaften ohne Vorankündigung zu ändern.



### KABEL FÜR TEMPERATURFÜHLER ▶ TECHNISCHE DATEN

▼ Eigenschaft ▼	▼ Werte ▼
Temperaturbereich	Von -60 °C bis +200 °C
Flexibles Kupfer Ø 2 x 0,75 mm	CEI 20 - 19/15
Ummantelung	Silikongummi
Nominale Spannung	300/500 V
Elektrischer Widerstand	26 Ohm/km

K-FLEX® behält sich das Recht vor, die Daten und die technischen Eigenschaften ohne Vorankündigung zu ändern.

## ZUBEHÖR - K-FLEX® TWIN SOLAR SYSTEM WELLROHR

CLACK Kupplung



metallisch dichtende  
Klemmring-Schnellkupplung

Traditionelles Wellrohr-Anschluss-System



1-Doppelnippel, 2- Mutter,  
3- Einlegering, 4- Dichtungsring

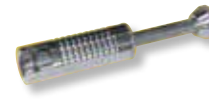

K-FLEX®  
Flansch-Schlag-  
werkzeug



Klemmbacken

## BASIS-PRODUKTPALETTE

K-FLEX® TWIN SOLAR SYSTEM WELLROHR ▶ PRODUKTPALETTE							
	LEITUNGEN		ISOLIERUNG	LEITUNGSLÄNGE			
	Rohr-Außen-Ø (mm)	Rohr-Wanddicke (mm)	Dämmdicke (mm)	10 m	15 m	20 m	25 m
DN 16	21,3 ±0,2 mm	0,18 mm	14 mm	•	•	•	•
	21,3 ±0,2 mm	0,18 mm	20 mm	•	•	•	•
DN 20	26,4 ±0,2 mm	0,18 mm	14 mm	•	•	•	•
	26,4 ±0,2 mm	0,18 mm	20 mm	•	•	•	•
DN 25	31,8 ±0,4 mm	0,20 mm	14 mm		•	•	•
	31,8 ±0,4 mm	0,20 mm	20 mm		•	•	•





K-FLEX® TWIN SOLAR SYSTEM ► WELLROHR-SOLARLEITUNG

**K-FLEX® TWIN SOLAR SYSTEM ► WELLROHR-SOLARLEITUNG, DOPPELT MIT FÜHLERKABEL**

**DÄMMDICKE 14 MM**

Außen Ø ▼ (mm) ▼	Nennweite ▼ DN ▼	Rohr-Wanddicke ▼ (mm) ▼	Karton LxBxH ▼ (mm) ▼	Kartons/ ▼ Palette ▼	▼ Artikelnummer ▼	▼ Bestellnummer ▼	Schlauchlänge ▼ (m) ▼	▼ EUR/m ▼
21.3 ±0.2	16	0,18	800 X 800 X 650	6	86TWOM140222502	TS-W1614-25	25	91,93
21.3 ±0.2	16	0,18	800 X 800 X 550	8	86TWOM140222002	TS-W1614-20	20	92,43
21.3 ±0.2	16	0,18	800 X 800 X 390	12	86TWOM140221502	TS-W1614-15	15	93,30
21.3 ±0.2	16	0,18	800 X 800 X 290	14	86TWOM140221002	TS-W1614-10	10	95,21
21.3 ±0.2	16	0,18	-	-	86TWOM140220102	TS-W1614-3x1	3	84,10
26.4 ±0.2	20	0,2	800 X 800 X 650	6	86TWOM140282502	TS-W2014-25	25	106,97
26.4 ±0.2	20	0,2	800 X 800 X 550	8	86TWOM140282002	TS-W2014-20	20	107,55
26.4 ±0.2	20	0,2	800 X 800 X 390	12	86TWOM140281502	TS-W2014-15	15	108,56
26.4 ±0.2	20	0,2	800 X 800 X 290	14	86TWOM140281002	TS-W2014-10	10	110,72
26.4 ±0.2	20	0,2	-	-	86TWOM140280102	TS-W2014-3x1	3	94,58
31.8 ±0.4	25	0,2	800 X 800 X 650	6	86TWOM140352502	TS-W2514-25	25	134,54
31.8 ±0.4	25	0,2	800 X 800 X 550	8	86TWOM140352002	TS-W2514-20	20	135,17
31.8 ±0.4	25	0,2	800 X 800 X 390	12	86TWOM140351502	TS-W2514-15	15	136,29
31.8 ±0.4	25	0,2	-	-	86TWOM140350102	TS-W2514-3x1	3	120,90

**DÄMMDICKE 14 MM**

Außen Ø ▼ (mm) ▼	Nennweite ▼ DN ▼	Rohr-Wanddicke ▼ (mm) ▼	Karton LxBxH ▼ (mm) ▼	Kartons/ ▼ Palette ▼	▼ Artikelnummer ▼	▼ Bestellnummer ▼	Schlauchlänge ▼ (m) ▼	▼ EUR/m ▼
21.3 ±0.2	16	0,18	800 X 800 X 650	6	86TWOM200222502	TS-W1620-25	25	105,17
21.3 ±0.2	16	0,18	800 X 800 X 550	8	86TWOM200222002	TS-W1620-20	20	106,34
21.3 ±0.2	16	0,18	800 X 800 X 390	12	86TWOM200221502	TS-W1620-15	15	106,83
21.3 ±0.2	16	0,18	800 X 800 X 290	14	86TWOM200221002	TS-W1620-10	10	108,76
21.3 ±0.2	16	0,18	-	-	86TWOM200220102	TS-W1620-3x1	3	94,58
26.4 ±0.2	20	0,2	800 X 800 X 650	6	86TWOM200282502	TS-W2020-25	25	122,26
26.4 ±0.2	20	0,2	800 X 800 X 550	8	86TWOM200282002	TS-W2020-20	20	123,61
26.4 ±0.2	20	0,2	800 X 800 X 390	12	86TWOM200281502	TS-W2020-15	15	124,10
26.4 ±0.2	20	0,2	800 X 800 X 290	14	86TWOM200281002	TS-W2020-10	10	122,51
26.4 ±0.2	20	0,2	-	-	86TWOM200280102	TS-W2020-3x1	3	110,39
31.8 ±0.4	25	0,2	800 X 800 X 650	6	86TWOM200352502	TS-W2520-25	25	154,39
31.8 ±0.4	25	0,2	800 X 800 X 550	8	86TWOM200352002	TS-W2520-20	20	155,27
31.8 ±0.4	25	0,2	800 X 800 X 550	8	86TWOM200351502	TS-W2520-15	15	155,71
31.8 ±0.4	25	0,2	-	-	86TWOM200350102	TS-W2520-3x1	3	131,41

## CLACK-KUPPLUNG



Schnelle Montage ohne spezielles Werkzeug.

Hohe Sicherheit, metallisch dichtend.

Professionelle und langlebige Lösung für thermische Solaranlagen.

Die CLACK-Kupplung kann mehrfach geöffnet und wieder geschlossen werden, da metallisch dichtend.



A



B



C



D



E



F

### K-FLEX® TWIN SOLAR SYSTEM ▶ CLACK-KUPPLUNG

#### VERBINDUNG MIT AUSSENGEWINDE

Produktbeschreibung	Artikelnummer	Bestellnummer	EUR/Stk
(A) Außengewinde 1/2" DN 16 - 8 Stück	850VR0204501	TS-W16/ConnectionO	38,57
(A) Außengewinde 3/4" DN 16 - 8 Stück	850VR0204511	TS-W16/ConnectionO	40,56
(A) Außengewinde 3/4" DN 20 - 8 Stück	850VR0204521	TS-W20/ConnectionO	57,40
(A) Außengewinde 1" DN 20 - 8 Stück	850VR0204531	TS-W20/ConnectionO	61,21
(A) Außengewinde 1 1/4" DN 25 - 8 Stück	850VR0204541	TS-W25/ConnectionO	71,30

#### VERBINDUNG MIT INNENGEWINDE

Produktbeschreibung	Artikelnummer	Bestellnummer	EUR/Stk
(B) Innengewinde 1/2" DN 16 - 8 Stück	850VR0204551	TS-W16/ConnectionI	37,33
(B) Innengewinde 3/4" DN 16 - 8 Stück	850VR0204561	TS-W16/ConnectionI	39,77
(B) Innengewinde 3/4" DN 20 - 8 Stück	850VR0204571	TS-W20/ConnectionI	54,49
(B) Innengewinde 1" DN 20 - 8 Stück	850VR0204581	TS-W20/ConnectionI	58,00

#### ÜBERGANG ZU KUPFER

Produktbeschreibung	Artikelnummer	Bestellnummer	EUR/Stk
(C) Verbindungssystem Stahl DN 16 Kupfer Ø 15 mm - 8 Stück	850VR0204591	TS-W16-15/ConnectionS	45,16
(C) Verbindungssystem Stahl DN 16 Kupfer Ø 18 / 22 mm - 8 Stück	850VR0204611	TS-W16-18,22/ConnectionS	48,02
(C) Verbindungssystem Stahl DN 20 Kupfer Ø 18 / 22 mm - 8 Stück	850VR0204631	TS-W20-18,22/ConnectionS	76,81
(C) Verbindungssystem Stahl DN 25 Kupfer Ø 18 / 22 mm - 8 Stück	850VR0204641	TS-W25-18,22/ConnectionS	93,35

#### WELLROHRKUPPLUNG

Produktbeschreibung	Artikelnummer	Bestellnummer	EUR/Stk
(D) Wellrohr-Kupplung DN 16 - DN 16 - 8 Stück	850VR0204651	TS-W16/Coupling	51,71
(D) Wellrohr-Kupplung DN 20 - DN 20 - 8 Stück	850VR0204661	TS-W20/Coupling	82,16
(D) Wellrohr-Kupplung DN 25 - DN 25 - 8 Stück	850VR0204671	TS-W25/Coupling	95,08

#### ROHRSTUTZEN

Produktbeschreibung	Artikelnummer	Bestellnummer	EUR/Stk
(E) DN 16 - Rohrstutzen Ø 22 mm - 8 Stück	850VR0204481	TS-W16-22/PipeSocket	41,10
(E) DN 20 - Rohrstutzen Ø 22 mm - 8 Stück	850VR0204491	TS-W20-22/PipeSocket	56,75
(E) DN 25 - Rohrstutzen Ø 22 mm - 8 Stück	850VR0204601	TS-W25-22/PipeSocket	80,23
(E) DN 16 - Rohrstutzen Ø 18 mm - 8 Stück	850VR0204621	TS-W16-18/PipeSocket	89,61
(E) DN 20 - Rohrstutzen Ø 18 mm - 8 Stück	850VR0204691	TS-W20-18/PipeSocket	93,26
(E) DN 25 - Rohrstutzen Ø 18 mm - 8 Stück	850VR0204701	TS-W25-18/PipeSocket	138,87

#### ERSATZDICHTUNGSRING

Produktbeschreibung	Artikelnummer	Bestellnummer	EUR/Stk
(F) metallische Dichtung DN 16 - 50 Stück	850VR0204181	TS-S16/SealingRing	6,36
(F) metallische Dichtung DN 20 - 50 Stück	850VR0204201	TS-S20/SealingRing	6,69
(F) metallische Dichtung DN 25 - 50 Stück	850VR0204221	TS-S25/SealingRing	8,72

## EINBAU MIT KLEMMRING-SCHNELLKUPPLUNG

Die Klinge in dem lotrecht zum Rohr verlaufenden Wellental platzieren.

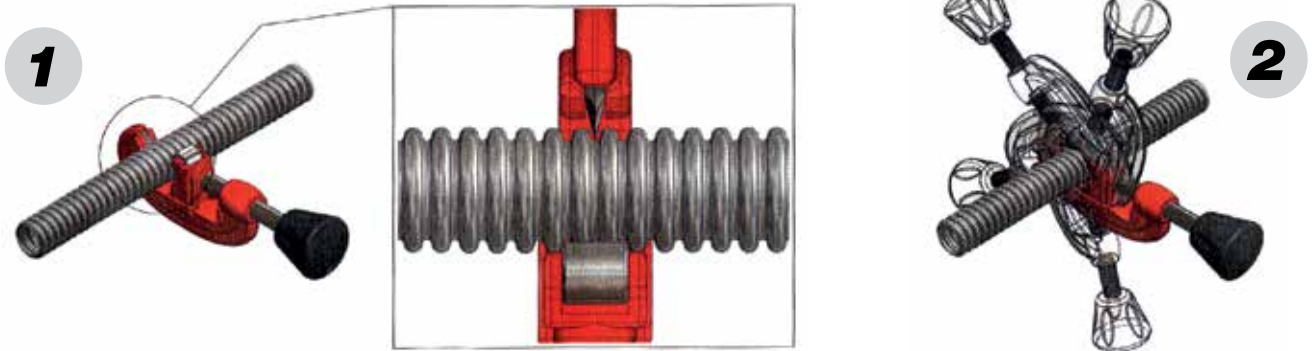

Der Schnitt muss sauber und gratfrei ausgeführt werden.

Das Fitting nicht zerlegen: Sollte dies zufällig passieren, muss der untere Bereich des Innenrings am Fittinggehäuse anliegen.



Die Mutter von Hand um etwa eine 1/2 Umdrehung lockern, sofern sie nicht schon locker ist (Abb. 5)  
Das Rohr in das Fitting hineinstecken, bis es mit einem "CLACK" einrastet (Abb. 6).

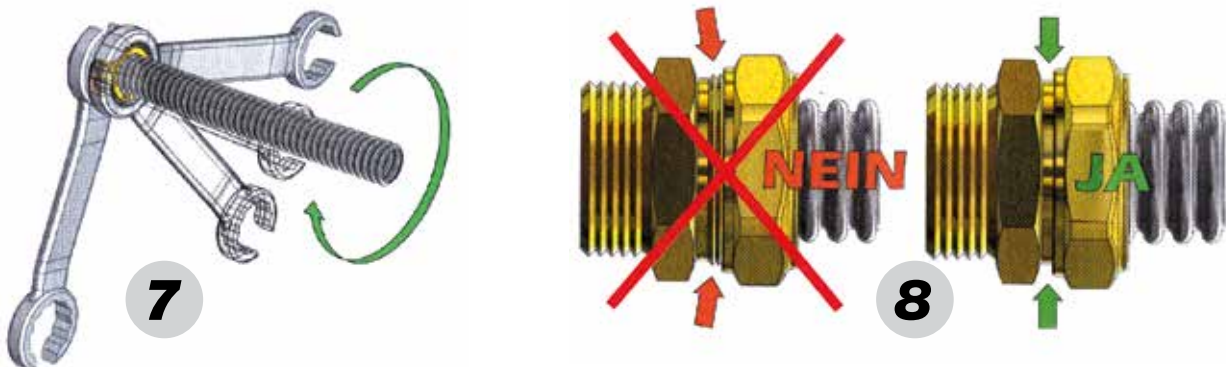



A



B

## K-FLEX® TWIN SOLAR SYSTEM WELLROHR ▶ ZUBEHÖR

### TRADITIONELLES WELLROHR-ANSCHLUSS-SYSTEM

▼ Produktbeschreibung ▼	▼ Artikelnummer ▼	▼ Bestellnummer ▼	▼ EUR/Kart ▼
(A) Einbausatz für TWIN SOLAR SYSTEM DN 16, bestehend aus 4 Dichtringen, 4 Muttern, 4 Unterlegscheiben,	850VR020316	TS-W16/InstallationKit	45,70
(A) Einbausatz für TWIN SOLAR SYSTEM DN 20, bestehend aus 4 Dichtringen, 4 Muttern, 4 Unterlegscheiben,	850VR020317	TS-W20/InstallationKit	63,44
(A) Einbausatz für TWIN SOLAR SYSTEM DN 25, bestehend aus 4 Dichtringen, 4 Muttern, 4 Unterlegscheiben,	850VR020318	TS-W25/InstallationKit	116,76
(B) Doppelnippel 3/4" für TWIN SOLAR SYSTEM (Rohr-Ø außen DN 16) -1 Set mit 2 Stück -	850VR020346	TS-W16/DoubleNipple	38,34
(B) Doppelnippel 1" für TWIN SOLAR SYSTEM (Rohr-Ø außen DN 20) -1 Set mit 2 Stück -	850VR020347	TS-W20/DoubleNipple	62,72
(B) Doppelnippel 1 1/4" für TWIN SOLAR SYSTEM (Rohr- Ø außen DN 25) -1 Set mit 2 Stück -	850VR020348	TS-W25/DoubleNipple	117,42
K-FLEX® Flansch-Schlagwerkzeug für DN 16 und DN 20	850VR020424	TS-W1620/Flange	429,25
Klemmbacken für Schlagwerkzeug für DN 16	850VR020303	TS-W16/ClampJaw	Auf Anfrage
Klemmbacken für Schlagwerkzeug für DN 20	850VR020323	TS-W20/ClampJaw	Auf Anfrage
K-FLEX® Flansch-Schlagwerkzeug mit Klemmbacke für DN 25	850VR020322	TS-W25/Flange	891,43
DN 16 Einlegeringe für TWIN SOLAR SYSTEM Packung mit 200 Stk.	850VR020340	TS-W16/SplitRing	406,82
DN 20 Einlegeringe für TWIN SOLAR SYSTEM Packung mit 200 Stk.	850VR020341	TS-W20/SplitRing	597,71
DN 25 Einlegeringe für TWIN SOLAR SYSTEM Packung mit 50 Stk.	850VR020342	TS-W25/SplitRing	509,43
DN 16 Dichtungsringe für TWIN SOLAR SYSTEM Packung mit 200 Stk.	850VR020343	TS-W16/Oring	244,53
DN 20 Dichtungsringe für TWIN SOLAR SYSTEM Packung mit 200 Stk.	850VR020344	TS-W20/Oring	298,84
DN 25 Dichtungsringe für TWIN SOLAR SYSTEM Packung mit 50 Stk.	850VR020345	TS-W25/Oring	115,49
DN 16 Mutter TWIN SOLAR SYSTEM Pack mit 40 Stk..	850VR020369	TS-W16/Nut	87,26
DN 20 Mutter TWIN SOLAR SYSTEM Pack mit 40 Stk.	850VR020370	TS-W20/Nut	130,41
DN 25 Mutter TWIN SOLAR SYSTEM Pack mit 20 Stk.	850VR020371	TS-W25/Nut	114,16



# **K-FLEX®**

## **AL CLAD SYSTEM**

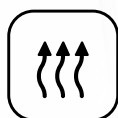
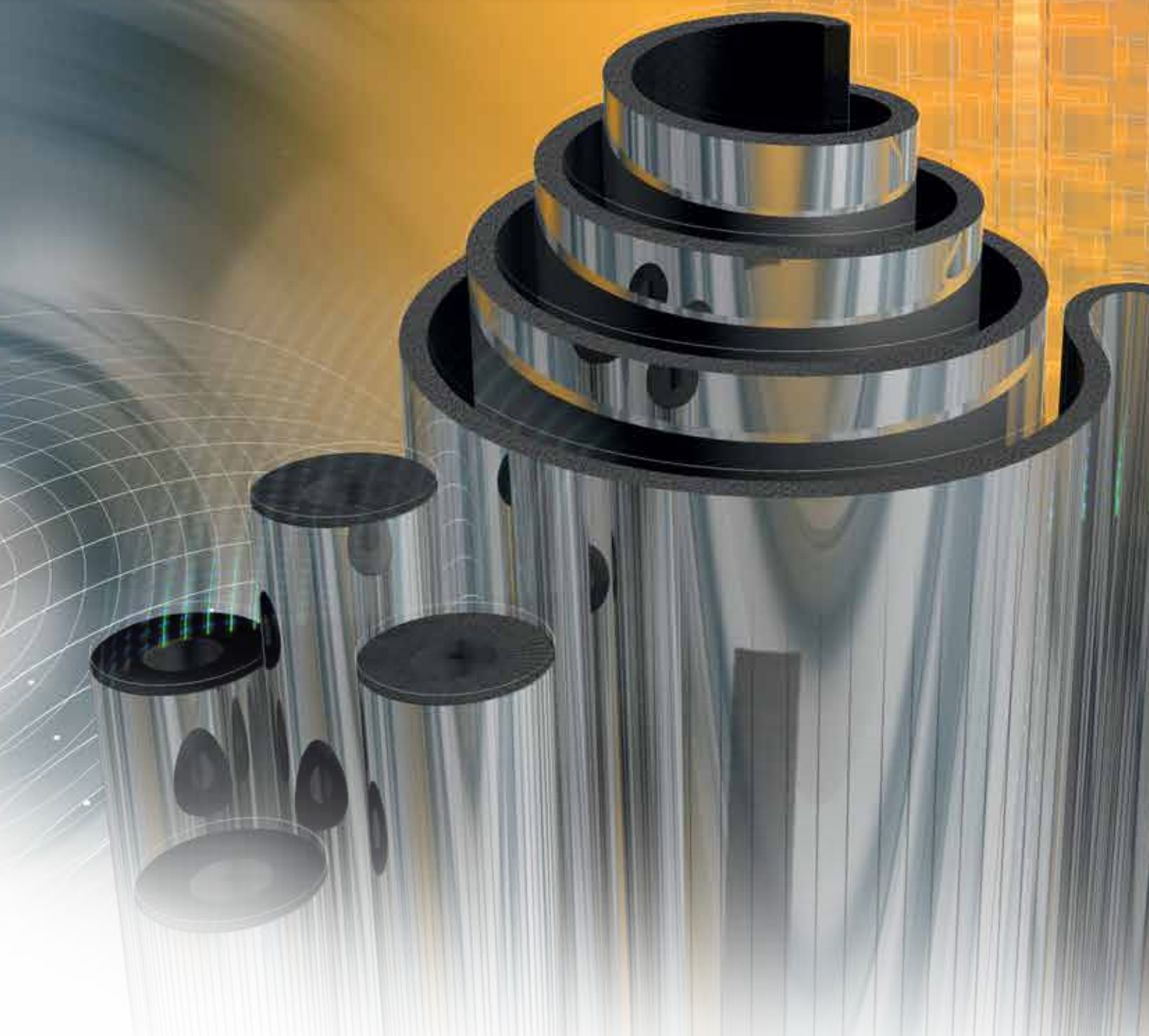





## **K-FLEX® AL CLAD SYSTEM**

- ▶ Das Original von K-FLEX®
- ▶ Höchste technische Ästhetik
- ▶ UV-resistent und witterungsfest
- ▶ In vielerlei Hinsicht die bessere Alternative zu Blech
- ▶ Auf jeglichem Isoliersystem anwendbar

### Montagevideo



### Montageanleitung



Passende Ergänzungsprodukte finden Sie in den Rubriken Tapes und Zubehör.

## **K-FLEX® AL CLAD SYSTEM**

Die Investitionen von L'ISOLANTE K-FLEX® in hochwertige Isolierungen bringen immer bessere Systemlösungen mit besten Garantien für den Verarbeiter hervor. K-FLEX® AL CLAD SYSTEM bietet überall dort die perfekte Lösung, wo neben dem Schutz vor UV- und Witterungseinflüssen auch eine ansprechende Optik gefragt ist.

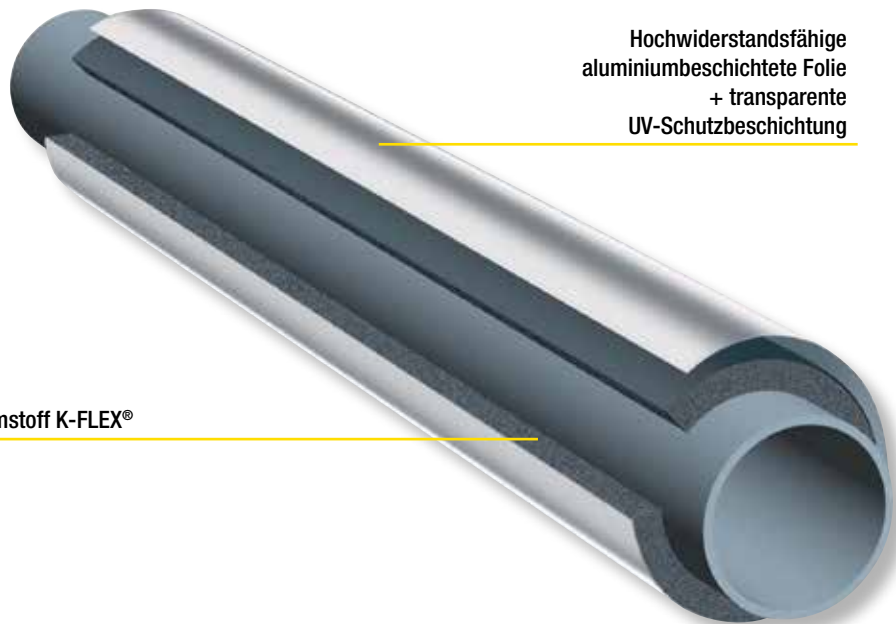

Hochwiderstandsfähige  
aluminiumbeschichtete Folie  
+ transparente  
UV-Schutzbeschichtung

Elastomer-Dämmstoff K-FLEX®

### **VORTEILE**

#### **EINSATZ IM INNEN- UND AUßENBEREICH**

Eine besondere Schutzbehandlung der Oberfläche verleiht K-FLEX® AL CLAD die für den Außenbereich erforderliche UV- und Witterungsbeständigkeit.

#### **WIRTSCHAFTLICHKEIT**

K-FLEX® AL CLAD Ummantelungen erfordern keine periodische Wartung, da die Leistung für die gesamte Lebensdauer der Anlage ausgelegt ist.

#### **AUSSEHEN UND PFLEGE**

Glatte und glänzende Oberfläche. Kontinuität der Beschichtung, auch bei Teilen, die normalerweise bei der Ausführung Schwierigkeiten bereiten. Fleckenfest. Reinigung mit einem Tuch ohne Reinigungsmittel.

#### **VIELSEITIG UND FLEXIBEL**

Ausgesprochen leicht, handlich und extrem flexibel; einfach, präzise und sauber zu installieren. Durch die Kombination mit dem Elastomer bilden sich Dellen wieder zurück.

#### **SELBSTVERLÖSCHEND UND NICHT KORROSIV**

K-FLEX® AL CLAD ist selbstverlöschend und widerstandsfähig gegen Säure, Laugen, Salze, Erdöl, Benzin und aliphatische Kohlenwasserstoffe. Es ist außerdem salz- und süßwasserfest und undurchlässig für Gase und Fette sowie Wasserdampf. Das Material ist nicht korrosiv. Diese Eigenschaften garantieren der Isolierung eine lange Lebensdauer, die der Anlage gleichkommt.

#### **EINFACHE UND SCHNELLE MONTAGE**

Mit werkseitig ummantelten Schläuchen kann die Montage in wenigen Sekunden ausgeführt werden. Der bereits beschichtete Schlauch kann mit dem Messer leicht auf Maß geschnitten werden. Bögen und T-Stücke werden werkseitig in den Standardabmessungen vorgefertigt, sodass sie innerhalb weniger Minuten montiert sind. Nur mit Messer und Kleber lassen sich selbst schwierige Zuschnitte und Formteile mit der K-FLEX® AL CLAD Ummantelungsfolie herstellen.

#### **REDUZIERTER KOSTEN**

Die beträchtliche Reduzierung der Arbeitszeiten sowie die Garantien, die das AL CLAD System bietet, führen zu einer effektiven Zeit- und Kosteneinsparung.

## BASIS-PRODUKTPALETTE

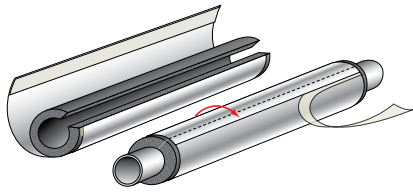

### K-FLEX® AL CLAD SYSTEM ST/F SCHLÄUCHE: FÜR DEN EINBAU IN KLIMA- UND KÄLTEANLAGEN

Die Schläuche K-FLEX® AL CLAD SYSTEM ST/F sind speziell für die Anwendung in den Bereichen der Kälte- und Klimaisolierung gestaltet. Die Längsnaht des Elastomerschlauches sowie dessen überstehender Rand gestatten die perfekte diffusionsdichte Verklebung mit anschließender Kontrollmöglichkeit, bevor die Nähte mittels der selbstklebenden Überlappung und die Stöße mit AL CLAD Selbstklebeband verschlossen werden.



### SCHLÄUCHE K-FLEX® AL CLAD SYSTEM

Die Schläuche K-FLEX® AL CLAD SYSTEM haben für die Überlappung eine neuartige Selbstklebebeschichtung, die den Standard übertrifft und für Innen- und Außenanwendungen geeignet ist. Überlappungen, Durchdringungen und Nähte sind stets wasserdicht und / oder wasserabweisend auszuführen und anzuordnen. Mit Kunststoffnieten kann zudem leicht eine kraftschlüssige Verbindung hergestellt werden.



### PLATTEN K-FLEX® AL CLAD SYSTEM STANDARD ODER SELBSTKLEBEND

K-FLEX® AL CLAD SYSTEM Standard oder selbstklebend.  
Endlosrollen oder 2-m-Platten  
Breite: 1 - 1,5 m  
(Andere Abmessungen auf Anfrage)

K-FLEX® AL CLAD SYSTEM ▶ PRODUKTPALETTE							
	▼ Länge ▼	▼ Dämmdicke ▼		▼ Innendurchmesser ▼			
K-FLEX® AL CLAD - Schläuche	1 m	9-13-19-25-32-40-50 mm		von 15 bis 160 mm			
K-FLEX® AL CLAD - Schläuche System F	1 m	13-19-25 mm		von 15 bis 160 mm			
		<b>1000 mm</b>		<b>1500 mm</b>			
	▼ Dämmdicke ▼	▼ Plattenmaß m ▼	▼ m²/Karton ▼	▼ Plattenmaß m ▼	▼ m²/Karton ▼	▼ Plattenmaß m ▼	▼ m²/Karton ▼
K-FLEX® AL CLAD - Platten	6	24 x 0,5	12	30 x 1	30	45 x 1,5	67,5
	9	16 x 0,5	8	20 x 1	20	30 x 1,5	45
	13	12 x 0,5	6	14 x 1	14	21 x 1,5	31,5
	19	8 x 0,5	4	10 x 1	10	15 x 1,5	22,5
	25	6 x 0,5	3	8 x 1	8	12 x 1,5	18
	32	5 x 0,5	2,5	6 x 1	6	9 x 1,5	13,5
	40	4 x 0,5	2	4 x 1	4	6 x 1,5	9
50	3 x 0,5	1,5	4 x 1	4	6 x 1,5	9	

**ZUBEHÖR**



Vorgeformte K-FLEX® AL CLAD Ummantlungsbögen



Vorgeformte K-FLEX® Elastomer Bögen mit K-FLEX® AL CLAD Folie ummantelt



Vorgeformte T-Stücke aus AL CLAD Ummantlungsfolie



Vorgeformte K-FLEX® Elastomer-T-Stücke mit AL CLAD Ummantlung



Vorgeformte K-FLEX® Elastomerbögen, passend zum AL CLAD Ummantlungssystem



Vorgeformte K-FLEX® Elastomer-T-Stücke, passend zum AL CLAD Ummantlungssystem



K-FLEX® AL CLAD Ummantlungsfolie, mit oder ohne Selbstklebebeschichtung



K-FLEX® AL CLAD Kleband / Klebetape



K-FLEX® AL CLAD Rohrträger



K-FLEX® AL CLAD Rohrträger mit Schelle

Weitere passende Ergänzungsprodukte siehe Rubriken Tapes und Zubehör.

**ANWENDUNGSBEISPIEL**



Projekt: Isolierung einer Muster-Klimaanlage für ein Bürogebäude.  
 Land: Deutschland  
 Isolierarbeiten: Fa. Saupe, Fellbach;  
 unterstützt durch K-FLEX®  
 Anwendungsberater: Steve Brachmanski  
 Produkt: K-FLEX® ST PLUS  
 K-FLEX® AL CLAD

## TECHNISCHE DATEN

K-FLEX® AL CLAD UMMANTELUNG ▶ FOLIE FÜR UMMANTELUNG			
Gewicht	ca.	388 g/m <sup>2</sup>	EN 22 286
Dämmdicke	ca.	280 µm	DIN 53 370
Zugfestigkeit	Längsrichtung	175 N/15 mm	ISO 527- 3
	Querrichtung	175 N/15 mm	ISO 527- 3
Dehnung bis Bruch	Längsrichtung	35 %	ISO 527- 3
	Querrichtung	40 %	ISO 527- 3
Widerstandsfähigkeit gegen Zerreißen	Längsrichtung	155 N/25 mm	ISO 527- 3
	Querrichtung	182 N/25 mm	ISO 527- 3
Biege widerstand	Längsrichtung	90 N/mm <sup>2</sup>	DIN 53 864
	Querrichtung	90 N/mm <sup>2</sup>	DIN 53 864
Wasserdampfdurchlässigkeit	0,052 g/m <sup>2</sup> /d		DIN 53 122
Brandverhalten (mit K-FLEX® ST)	Platten: D-s3,d0		EN 13501-1
	Schläuche: C <sub>L</sub> -s3,d0		EN 13501-1

Die K-FLEX® AL CLAD Ummantelung kann auf allen handelsüblichen Isolierungen angewendet werden. Im K-FLEX® AL CLAD System bieten wir Ihnen werkseitig vorgefertigte Kombinationen mit:

- ▶ der Premium-Kälteisolierung K-FLEX® ST
- ▶ der halogenfreien Isolierung K-FLEX® ECO (auch für HT-Anwendungen)
- ▶ der grauen GEG-konformen Isolierung K-FLEX® H

Die technischen Daten zu den technischen Eigenschaften der Elastomerdämmung finden Sie in dieser Preisliste unter dem jeweiligen Elastomerprodukt aufgeführt. Mindestbestellmengen, Verfügbarkeit und Liefertermin bitte immer mit dem Customer Service oder Ihrem Kundenberater abstimmen.

BESTÄNDIGKEITSEIGENSCHAFTEN DER AL CLAD PLATTEN GEGEN WITTERUNGSEINFLÜSSE ▶ TECHNISCHE DATEN	
UV-Beständigkeit	> 2000 Stunden 500 W/m <sup>2</sup> (Atlas Suntest XLS+ QUV, interner Test)
Strahlungsbeständigkeit	> 3.600.000 kJ/m <sup>2</sup>
Feuchtigkeitsbeständigkeit	> 2000 Stunden UVC (interner Test)

AL CLAD: BESTÄNDIGKEIT DER OBERFLÄCHE GEGEN AGGRESSIVE CHEMIKALIEN ▶ TECHNISCHE DATEN					
SÄUREN	Essigsäure (max. Konzentration)	resistent	KOHLENWASSERSTOFFE	Aliphatic hydrocarbon Benzene Petroleum Mineralöle Toluene Xylene	resistent resistent resistent resistent resistent resistent
	50 % Ameisensäure	resistent			
	10 % Salzsäure	resistent			
	30 % Salzsäure	teilweise resistent			
	10 % u. 35 % Fluorwasserstoffsäure	resistent			
	10 % Salpetersäure	resistent			
	65 % u. 100 % Salpetersäure	teilweise resistent			
30 % u. 85 % Phosphorsäure	resistent				
20 % Schwefelsäure	teilweise resistent				
ALDEHYDE	Acetaldehyd	resistent	ANDERE ORGANISCHE SUBSTANZEN	Acetone Ether	resistent resistent
	Formaldehyd	resistent			
ALKOHOL	Benzylalkohol	teilweise resistent	SALZHALTIGE LÖSUNGEN	Bichromate Cyanide Fluoride	resistent resistent resistent
	Cyclohexane	resistent			
	Aethylalkohol	resistent			
	Glyzerin	resistent			
	Glycol	resistent			
	Propylalkohol	resistent			
Methylalkohol	resistent				
LAUGEN	Ammonium hydroxide	teilweise resistent	ESTER	Ethyl acetate	resistent
	Calcium hydroxide	teilweise resistent			
CHLORINIERTE KOHLENSTOFFE	Chloroform	teilweise resistent			
	Trichloroethylene	teilweise resistent			

K-FLEX® behält sich das Recht vor, die Daten und die technischen Eigenschaften ohne Vorankündigung zu ändern.



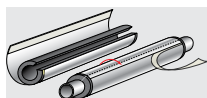

K-FLEX® AL CLAD ST/F SYSTEM ▶ SCHLÄUCHE

**K-FLEX® AL CLAD ST/F SYSTEM ▶ SCHLÄUCHE 1 M**

**DÄMMDICKE 9 MM**

KUPFERROHR CU			EISENROHR FE			Dimension		Artikelnummer	Bestellnummer	m/Karton	EUR/m
Außen-ø (mm)	Nennweite DN	Zoll	Außen-ø (mm)	Nennweite DN		(mm)					
15	10	1/4"	13,5	8	9	15	09015214003CF	ALCLAD-ST/F09-015	99	26,74	
18	15	3/8"	17,2	10	9	18	09018214003CF	ALCLAD-ST/F09-018	81	27,31	
22	20	1/2"	21,3	15	9	22	09022214003CF	ALCLAD-ST/F09-022	71	28,23	
28	25	3/4"	26,9	20	9	28	09028214003CF	ALCLAD-ST/F09-028	52	29,51	
35	32	1"	33,7	25	9	35	09035214003CF	ALCLAD-ST/F09-035	39	32,38	
42	40	1+1/4"	42,4	32	9	42	09042214003CF	ALCLAD-ST/F09-042	32	34,25	
		1+1/2"	48,3	40	9	48	09048214003CF	ALCLAD-ST/F09-048	28	Auf Anfrage	
54	50		54		9	54	09054214003CF	ALCLAD-ST/F09-054	24	35,67	
		2"	60,3	50	9	60	09060214003CF	ALCLAD-ST/F09-060	24	38,65	
64			63,5		9	64	09064214003CF	ALCLAD-ST/F09-064	22	42,41	
76,1	65	2+1/2"	76,1	65	9	76	09076214003CF	ALCLAD-ST/F09-076	20	Auf Anfrage	
88,9	80	3"	88,9	80	9	89	09089214003CF	ALCLAD-ST/F09-089	13	Auf Anfrage	
		3+1/2"	101,6		9	102	09102214003CF	ALCLAD-ST/F09-102	10	Auf Anfrage	
108	100		108		9	108	09108214003CF	ALCLAD-ST/F09-108	10	Auf Anfrage	
114	100	4"	114,3	100	9	114	09114214003CF	ALCLAD-ST/F09-114	8	Auf Anfrage	
			125		9	125	09125214003CF	ALCLAD-ST/F09-125	8	Auf Anfrage	
133	125		133		9	133	09133214003CF	ALCLAD-ST/F09-133	6	Auf Anfrage	
		5"	139,7	125	9	140	09140214003CF	ALCLAD-ST/F09-140	6	Auf Anfrage	
159	150		160		9	160	09160214003CF	ALCLAD-ST/F09-160	4	Auf Anfrage	

**DÄMMDICKE 13 MM**

KUPFERROHR CU			EISENROHR FE			Dimension		Artikelnummer	Bestellnummer	m/Karton	EUR/m
Außen-ø (mm)	Nennweite DN	Zoll	Außen-ø (mm)	Nennweite DN		(mm)					
12	10					13	13012214003CF	ALCLAD-ST/F13-012	73	28,12	
15	10	1/4"	13,5	8	13	15	13015214003CF	ALCLAD-ST/F13-015	73	28,73	
18	15	3/8"	17,2	10	13	18	13018214003CF	ALCLAD-ST/F13-018	62	29,38	
22	20	1/2"	21,3	15	13	22	13022214003CF	ALCLAD-ST/F13-022	58	30,35	
28	25	3/4"	26,9	20	13	28	13028214003CF	ALCLAD-ST/F13-028	43	31,72	
35	32	1"	33,7	25	13	35	13035214003CF	ALCLAD-ST/F13-035	31	34,80	
42	40	1+1/4"	42,4	32	13	42	13042214003CF	ALCLAD-ST/F13-042	27	36,83	
		1+1/2"	48,3	40	13	48	13048214003CF	ALCLAD-ST/F13-048	21	39,66	
54	50		54		13	54	13054214003CF	ALCLAD-ST/F13-054	20	41,28	
		2"	60,3	50	13	60	13060214003CF	ALCLAD-ST/F13-060	18	42,51	
76,1	65	2+1/2"	76,1	65	13	76	13076214003CF	ALCLAD-ST/F13-076	12	51,29	
88,9	80	3"	88,9	80	13	89	13089214003CF	ALCLAD-ST/F13-089	12	55,16	
		3+1/2"	101,6		13	102	13102214003CF	ALCLAD-ST/F13-102	9	67,70	
108	100		108		13	108	13108214003CF	ALCLAD-ST/F13-108	8	69,21	
			125		13	125	13125214003CF	ALCLAD-ST/F13-125	7	103,12	
133	125		133		13	133	13133214003CF	ALCLAD-ST/F13-133	6	105,39	
		5"	139,7	125	13	140	13140214003CF	ALCLAD-ST/F13-140	6	107,55	
159	150		160		13	160	13160214003CF	ALCLAD-ST/F13-160	4	133,51	

Ausführung K-FLEX® AL CLAD SYSTEM (Standard) preisneutral zu K-FLEX® AL CLAD System ST/F.

K-FLEX® AL CLAD SYSTEM (STANDARD) H gemäß GEG auf Anfrage.

K-FLEX® AL CLAD SYSTEM ECO: Preisaufschlag + 30%

Mindestbestellmenge, Verfügbarkeit und Liefertermin bitte immer mit dem Customer Service oder Ihrem Kundenberater abstimmen.

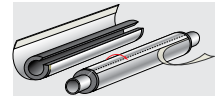
**K-FLEX® AL CLAD ST/F SYSTEM ▶ SCHLÄUCHE 1 M**
**DÄMMDICKE 19 MM**

KUPFERROHR CU			EISENROHR FE			Dimension		Artikelnummer	Bestellnummer	m/Karton	EUR/m
Außen-ø (mm)	Nennweite DN	Zoll	Außen-ø (mm)	Nennweite DN							
15	10	1/4"	13,5	8	19	15	19015214003CF	ALCLAD-ST/F19-015	47	32,87	
18	15	3/8"	17,2	10	19	18	19018214003CF	ALCLAD-ST/F19-018	42	33,69	
22	20	1/2"	21,3	15	19	22	19022214003CF	ALCLAD-ST/F19-022	33	34,69	
28	25	3/4"	26,9	20	19	28	19028214003CF	ALCLAD-ST/F19-028	27	38,24	
35	32	1"	33,7	25	19	35	19035214003CF	ALCLAD-ST/F19-035	21	40,48	
42	40	1+1/4"	42,4	32	19	42	19042214003CF	ALCLAD-ST/F19-042	20	42,51	
		1+1/2"	48,3	40	19	48	19048214003CF	ALCLAD-ST/F19-048	16	45,80	
54	50		54		19	54	19054214003CF	ALCLAD-ST/F19-054	15	47,53	
		2"	60,3	50	19	60	19060214003CF	ALCLAD-ST/F19-060	15	49,21	
76,1	65	2+1/2"	76,1	65	19	76	19076214003CF	ALCLAD-ST/F19-076	11	57,14	
88,9	80	3"	88,9	80	19	89	19089214003CF	ALCLAD-ST/F19-089	10	61,48	
		3+1/2"	101,6		19	102	19102214003CF	ALCLAD-ST/F19-102	9	72,08	
108	100		108		19	108	19108214003CF	ALCLAD-ST/F19-108	7	73,70	
114	100	4"	114,3	100	19	114	19114214003CF	ALCLAD-ST/F19-114	6	75,33	
			125		19	125	19125214003CF	ALCLAD-ST/F19-125	5	113,11	
133	125		133		19	133	19133214003CF	ALCLAD-ST/F19-133	4	116,35	
		5"	139,7	125	19	140	19140214003CF	ALCLAD-ST/F19-140	3	118,48	
159	150		160		19	160	19160214003CF	ALCLAD-ST/F19-160	3	144,46	

**DÄMMDICKE 25 MM**

KUPFERROHR CU			EISENROHR FE			Dimension		Artikelnummer	Bestellnummer	m/Karton	EUR/m
Außen-ø (mm)	Nennweite DN	Zoll	Außen-ø (mm)	Nennweite DN							
18	15	3/8"	17,2	10	25	18	25018214003CF	ALCLAD-ST/F25-018	30	41,36	
22	20	1/2"	21,3	15	25	22	25022214003CF	ALCLAD-ST/F25-022	27	42,41	
28	25	3/4"	26,9	20	25	28	25028214003CF	ALCLAD-ST/F25-028	22	44,54	
35	32	1"	33,7	25	25	35	25035214003CF	ALCLAD-ST/F25-035	16	47,07	
42	40	1+1/4"	42,4	32	25	42	25042214003CF	ALCLAD-ST/F25-042	15	48,72	
		1+1/2"	48,3	40	25	48	25048214003CF	ALCLAD-ST/F25-048	15	54,89	
54	50		54		25	54	25054214003CF	ALCLAD-ST/F25-054	11	62,81	
		2"	60,3	50	25	60	25060214003CF	ALCLAD-ST/F25-060	9	66,58	
76,1	65	2+1/2"	76,1	65	25	76	25076214003CF	ALCLAD-ST/F25-076	8	72,98	
88,9	80	3"	88,9	80	25	89	25089214003CF	ALCLAD-ST/F25-089	6	79,19	
		3+1/2"	101,6		25	102	25102214003CF	ALCLAD-ST/F25-102	4	85,63	
108	100		108		25	108	25108214003CF	ALCLAD-ST/F25-108	3	90,47	
114	100	4"	114,3	100	25	114	25114214003CF	ALCLAD-ST/F25-114	3	93,91	
133	125		133		25	133	25133214003CF	ALCLAD-ST/F25-133	3	145,02	
		5"	139,7	125	25	140	25140214003CF	ALCLAD-ST/F25-140	2	147,88	

Ausführung K-FLEX® AL CLAD SYSTEM (Standard) preisneutral zu K-FLEX® AL CLAD System ST/F.  
 K-FLEX® AL CLAD SYSTEM (STANDARD) H gemäß GEG auf Anfrage.  
 K-FLEX® AL CLAD SYSTEM ECO: Preisaufschlag + 30%

Mindestbestellmenge, Verfügbarkeit und Liefertermin bitte immer mit dem Customer Service oder Ihrem Kundenberater abstimmen.

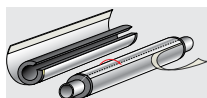

K-FLEX® AL CLAD ST/F SYSTEM ▶ SCHLÄUCHE

K-FLEX® AL CLAD ST/F SYSTEM ▶ SCHLÄUCHE 1 M

DÄMMDICKE 32 MM

KUPFERROHR CU			EISENROHR FE							
Außen-ø ▼ (mm) ▼	Nennweite ▼ DN ▼	Zoll ▼	Außen-ø ▼ (mm) ▼	Nennweite ▼ DN ▼	Dimension ▼ (mm) ▼		▼ Artikelnummer ▼	▼ Bestellnummer ▼	▼ m/Karton ▼	▼ EUR/m ▼
18	15	3/8"	17,2	10	32	18	32018214003CF	ALCLAD-ST/F32-018	16	48,65
22	20	1/2"	21,3	15	32	22	32022214003CF	ALCLAD-ST/F32-022	15	49,93
28	25	3/4"	26,9	20	32	28	32028214003CF	ALCLAD-ST/F32-028	12	53,30
35	32	1"	33,7	25	32	35	32035214003CF	ALCLAD-ST/F32-035	11	55,02
42	40	1+1/4"	42,4	32	32	42	32042214003CF	ALCLAD-ST/F32-042	11	60,28
		1+1/2"	48,3	40	32	48	32048214003CF	ALCLAD-ST/F32-048	9	67,78
54	50		54		32	54	32054214003CF	ALCLAD-ST/F32-054	8	71,17
		2"	60,3	50	32	60	32060214003CF	ALCLAD-ST/F32-060	8	78,08
76,1	65	2+1/2"	76,1	65	32	76	32076214003CF	ALCLAD-ST/F32-076	6	95,40
88,9	80	3"	88,9	80	32	89	32089214003CF	ALCLAD-ST/F32-089	4	101,33
		3+1/2"	101,6		32	102	32102214003CF	ALCLAD-ST/F32-102	4	124,23
108	100		108		32	108	32108214003CF	ALCLAD-ST/F32-108	3	126,29
114	100	4"	114,3	100	32	114	32114214003CF	ALCLAD-ST/F32-114	3	129,81
			125		32	125	32125214003CF	ALCLAD-ST/F32-125	3	172,30
133	125		133		32	133	32133214003CF	ALCLAD-ST/F32-133	2	176,17
		5"	139,7	125	32	140	32140214003CF	ALCLAD-ST/F32-140	2	179,99
159	150		160		32	160	32160214003CF	ALCLAD-ST/F32-160	2	187,96

Ausführung K-FLEX® AL CLAD SYSTEM (Standard) preisneutral zu K-FLEX® AL CLAD System ST/F.

K-FLEX® AL CLAD SYSTEM (STANDARD) H gemäß GEG auf Anfrage.

K-FLEX® AL CLAD SYSTEM ECO: Preiszuschlag + 30%

Mindestbestellmenge, Verfügbarkeit und Liefertermin bitte immer mit dem Customer Service oder Ihrem Kundenberater abstimmen.

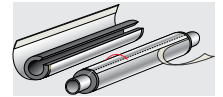
**K-FLEX® AL CLAD ST/F SYSTEM ▶ SCHLÄUCHE 1M SELBSTKLEBEND**
**DÄMMDICKE 9 MM**

KUPFERROHR CU			EISENROHR FE							
Außen-ø ▼ (mm) ▼	Nennweite ▼ DN ▼	▼ Zoll ▼	Außen-ø ▼ (mm) ▼	Nennweite ▼ DN ▼	Dimension ▼ (mm) ▼		▼ Artikelnummer ▼	▼ Bestellnummer ▼	▼ m/Karton ▼	▼ EUR/m ▼
15	10	1/4"	13,5	8	9	15	09015213303CF	ALCLAD-ST/F09-015A	99	36,28
18	15	3/8"	17,2	10	9	18	09018213303CF	ALCLAD-ST/F09-018A	81	37,09
22	20	1/2"	21,3	15	9	22	09022213303CF	ALCLAD-ST/F09-022A	71	38,32
28	25	3/4"	26,9	20	9	28	09028213303CF	ALCLAD-ST/F09-028A	52	39,75
35	32	1"	33,7	25	9	35	09035213303CF	ALCLAD-ST/F09-035A	39	42,66
42	40	1+1/4"	42,4	32	9	42	09042213303CF	ALCLAD-ST/F09-042A	32	45,13
		1+1/2"	48,3	40	9	48	09048213303CF	ALCLAD-ST/F09-048A	28	Auf Anfrage
54	50		54		9	54	09054213303CF	ALCLAD-ST/F09-054A	24	Auf Anfrage
		2"	60,3	50	9	60	09060213303CF	ALCLAD-ST/F09-060A	24	51,30

**DÄMMDICKE 13 MM**

KUPFERROHR CU			EISENROHR FE							
Außen-ø ▼ (mm) ▼	Nennweite ▼ DN ▼	▼ Zoll ▼	Außen-ø ▼ (mm) ▼	Nennweite ▼ DN ▼	Dimension ▼ (mm) ▼		▼ Artikelnummer ▼	▼ Bestellnummer ▼	▼ m/Karton ▼	▼ EUR/m ▼
15	10	1/4"	13,5	8	13	15	13015213303CF	ALCLAD-ST/F13-015A	73	39,02
18	15	3/8"	17,2	10	13	18	13018213303CF	ALCLAD-ST/F13-018A	62	39,30
22	20	1/2"	21,3	15	13	22	13022213303CF	ALCLAD-ST/F13-022A	58	40,93
28	25	3/4"	26,9	20	13	28	13028213303CF	ALCLAD-ST/F13-028A	43	42,39
35	32	1"	33,7	25	13	35	13035213303CF	ALCLAD-ST/F13-035A	31	45,85
42	40	1+1/4"	42,4	32	13	42	13042213303CF	ALCLAD-ST/F13-042A	27	48,17
		1+1/2"	48,3	40	13	48	13048213303CF	ALCLAD-ST/F13-048A	21	51,87
54	50		54		13	54	13054213303CF	ALCLAD-ST/F13-054A	20	54,02
		2"	60,3	50	13	60	13060213303CF	ALCLAD-ST/F13-060A	18	56,01
76,1	65	2+1/2"	76,1	65	13	76	13076213303CF	ALCLAD-ST/F13-076A	12	66,02
88,9	80	3"	88,9	80	13	89	13089213303CF	ALCLAD-ST/F13-089A	12	Auf Anfrage

**DÄMMDICKE 19 MM**

KUPFERROHR CU			EISENROHR FE							
Außen-ø ▼ (mm) ▼	Nennweite ▼ DN ▼	▼ Zoll ▼	Außen-ø ▼ (mm) ▼	Nennweite ▼ DN ▼	Dimension ▼ (mm) ▼		▼ Artikelnummer ▼	▼ Bestellnummer ▼	▼ m/Karton ▼	▼ EUR/m ▼
15	10	1/4"	13,5	8	19	15	19015213303CF	ALCLAD-ST/F19-015A	47	44,02
18	15	3/8"	17,2	10	19	18	19018213303CF	ALCLAD-ST/F19-018A	42	45,07
22	20	1/2"	21,3	15	19	22	19022213303CF	ALCLAD-ST/F19-022A	33	46,09
28	25	3/4"	26,9	20	19	28	19028213303CF	ALCLAD-ST/F19-028A	27	49,88
35	32	1"	33,7	25	19	35	19035213303CF	ALCLAD-ST/F19-035A	21	52,55
42	40	1+1/4"	42,4	32	19	42	19042213303CF	ALCLAD-ST/F19-042A	20	54,78
		1+1/2"	48,3	40	19	48	19048213303CF	ALCLAD-ST/F19-048A	16	58,69
54	50		54		19	54	19054213303CF	ALCLAD-ST/F19-054A	15	61,18
		2"	60,3	50	19	60	19060213303CF	ALCLAD-ST/F19-060A	15	63,52
76,1	65	2+1/2"	76,1	65	19	76	19076213303CF	ALCLAD-ST/F19-076A	11	72,63
88,9	80	3"	88,9	80	19	89	19089213303CF	ALCLAD-ST/F19-089A	10	76,81

Die Längentoleranzen der selbstklebenden Schläuche haben ihre Ursache darin, dass die Klebeschicht vor der Schutzfolie aufgetragen werden muss.

Generell aber gelten die Toleranzen, wie in den Informationsseiten am Anfang dieser Preisliste beschrieben.

Weitere Dimensionen auf Anfrage.

Mindestbestellmenge, Verfügbarkeit und Liefertermin bitte immer mit dem Customer Service oder Ihrem Kundenberater abstimmen.

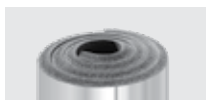

K-FLEX® AL CLAD SYSTEM ▶ PLATTEN

**K-FLEX® AL CLAD ▶ PLATTEN**

**K-FLEX® AL CLAD SYSTEM ST ENDLOSPLATTEN - BREITE 1 M**

Dämmdicke ▼ (mm) ▼	Länge ▼ (m) ▼	Breite ▼ (mm) ▼	▼ Artikelnummer ▼	▼ Bestellnummer ▼	▼ m²/Karton ▼	▼ EUR/m² ▼
6	30	1000	80606210103CL	ALCLAD-ST06E	30	53,41
10	20	1000	80610210103CL	ALCLAD-ST10E	20	56,01
13	14	1000	80613210103CL	ALCLAD-ST13E	14	59,76
19	10	1000	80619210103CL	ALCLAD-ST19E	10	70,06
25	8	1000	80625210103CL	ALCLAD-ST25E	8	80,02
32	6	1000	80632210103CL	ALCLAD-ST32E	6	97,54
40	4	1000	80640210103CL	ALCLAD-ST40E	4	125,69

**K-FLEX® AL CLAD SYSTEM ST SELBSTKLEBENDE ENDLOSPLATTEN - BREITE 1 M**

Dämmdicke ▼ (mm) ▼	Länge ▼ (m) ▼	Breite ▼ (mm) ▼	▼ Artikelnummer ▼	▼ Bestellnummer ▼	▼ m²/Karton ▼	▼ EUR/m² ▼
6	30	1000	80306210103CL	ALCLAD-ST06EA	30	63,92
10	20	1000	80310210103CL	ALCLAD-ST10EA	20	66,48
13	14	1000	80313210103CL	ALCLAD-ST13EA	14	70,24
19	10	1000	80319210103CL	ALCLAD-ST19EA	10	80,55
25	8	1000	80325210103CL	ALCLAD-ST25EA	8	90,50
32	6	1000	80332210103CL	ALCLAD-ST32EA	6	108,04
40	4	1000	80340210103CL	ALCLAD-ST40EA	4	150,20

**K-FLEX® AL CLAD SYSTEM ST ENDLOSPLATTEN - BREITE 1,5 M**

Dämmdicke ▼ (mm) ▼	Länge ▼ (m) ▼	Breite ▼ (mm) ▼	▼ Artikelnummer ▼	▼ Bestellnummer ▼	▼ m²/Karton ▼	▼ EUR/m² ▼
6	30	1500	80606215303CL	ALCLAD-ST06ESW1500	45	53,41
10	20	1500	80610215303CL	ALCLAD-ST10ESW1500	30	56,01
13	14	1500	80613215303CL	ALCLAD-ST13ESW1500	21	59,76
19	10	1500	80619215303CL	ALCLAD-ST19ESW1500	15	70,06
25	8	1500	80625215303CL	ALCLAD-ST25ESW1500	12	80,02
32	6	1500	80632215303CL	ALCLAD-ST32ESW1500	9	97,52
40	4	1500	80640215303CL	ALCLAD-ST40ESW1500	6	125,69

**K-FLEX® AL CLAD SYSTEM ST SELBSTKLEBENDE ENDLOSPLATTEN - BREITE 1,5 M**

Dämmdicke ▼ (mm) ▼	Länge ▼ (m) ▼	Breite ▼ (mm) ▼	▼ Artikelnummer ▼	▼ Bestellnummer ▼	▼ m²/Karton ▼	▼ EUR/m² ▼
6	30	1500	80306215303CL	ALCLAD-ST06EASW1500	45	63,92
10	20	1500	80310215303CL	ALCLAD-ST10EASW1500	30	66,48
13	14	1500	80313215303CL	ALCLAD-ST13EASW1500	21	70,24
19	10	1500	80319215303CL	ALCLAD-ST19EASW1500	15	80,55
25	8	1500	80325215303CL	ALCLAD-ST25EASW1500	12	90,50
32	6	1500	80332215303CL	ALCLAD-ST32EASW1500	9	108,04
40	4	1500	80340215303CL	ALCLAD-ST40EASW1500	6	150,20

K-FLEX® AL CLAD SYSTEM ECO: € + 60%

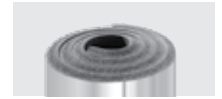

**K-FLEX® AL CLAD ▶ PLATTEN 2,00 M X 0,5 M**
**K- FLEX AL CLAD SYSTEM ST PLATTEN - FORMAT 2,00 X 0,50 M**

Dämmdicke ▼ (mm) ▼	▼ Artikelnummer ▼	▼ Bestellnummer ▼	▼ m²/Karton ▼	▼ EUR/m² ▼
6	80606210507CL	ALCLAD-ST06ASW500	24	53,41
10	80610210507CL	ALCLAD-ST10ASW500	16	56,01
13	80613210507CL	ALCLAD-ST13ASW500	12	59,76
19	80619210507CL	ALCLAD-ST19ASW500	8	70,06
25	80625210507CL	ALCLAD-ST25ASW500	6	80,02
32	80632210507CL	ALCLAD-ST32ASW500	5	97,52
40	80640210507CL	ALCLAD-ST40ASW500	4	125,69
50	80650210507CL	ALCLAD-ST50ASW500	3	169,04

**K- FLEX AL CLAD ST PLATTEN SELBSTKLEBEND - FORMAT 2,00 X 0,50 M**

Dämmdicke ▼ (mm) ▼	▼ Artikelnummer ▼	▼ Bestellnummer ▼	▼ m²/Karton ▼	▼ EUR/m² ▼
6	80306210507CL	ALCLAD-ST06ASW500	24	63,92
10	80310210507CL	ALCLAD-ST10ASW500	16	66,48
13	80313210507CL	ALCLAD-ST13ASW500	12	70,24
19	80319210507CL	ALCLAD-ST19ASW500	8	80,55
25	80325210507CL	ALCLAD-ST25ASW500	6	90,50
32	80332210507CL	ALCLAD-ST32ASW500	5	108,04
40	80340210507CL	ALCLAD-ST40ASW500	4	150,20
50	80350210507CL	ALCLAD-ST50ASW500	3	179,56

K-FLEX® AL CLAD SYSTEM ECO: € + 60%

**K-FLEX® AL CLAD ▶ PLATTEN 2,00 M X 1 M**
**K- FLEX AL CLAD SYSTEM ST PLATTEN - FORMAT 2,00 X 1,00 M**

Dämmdicke ▼ (mm) ▼	▼ Artikelnummer ▼	▼ Bestellnummer ▼	▼ m²/Karton ▼	▼ EUR/m² ▼
6	80606210007CL	ALCLAD-ST06ASW1000	48	53,41
10	80610210007CL	ALCLAD-ST06ASW1000	32	56,01
13	80613210007CL	ALCLAD-ST13ASW1000	24	59,76
16	80616210007CL	ALCLAD-ST16SW1000	20	67,25
19	80619210007CL	ALCLAD-ST19ASW1000	16	70,06
25	80625210007CL	ALCLAD-ST25ASW1000	12	80,02
32	80632210007CL	ALCLAD-ST32ASW1000	10	97,52
40	80640210007CL	ALCLAD-ST40ASW1000	8	125,69
50	80650210007CL	ALCLAD-ST50ASW1000	6	169,04

**K- FLEX AL CLAD ST PLATTEN SELBSTKLEBEND - FORMAT 2,00 X 1,00 M**

Dämmdicke ▼ (mm) ▼	▼ Artikelnummer ▼	▼ Bestellnummer ▼	▼ m²/Karton ▼	▼ EUR/m² ▼
6	80306210007CL	ALCLAD-ST06ASW1000	48	63,92
10	80310210007CL	ALCLAD-ST10ASW1000	32	66,48
13	80313210007CL	ALCLAD-ST13ASW1000	24	70,24
16	80316210007CL	ALCLAD-ST16ASW1000	20	77,75
19	80319210007CL	ALCLAD-ST19ASW1000	16	80,55
25	80325210007CL	ALCLAD-ST25ASW1000	12	90,50
32	80332210007CL	ALCLAD-ST32ASW1000	10	108,04
40	80340210007CL	ALCLAD-ST40ASW1000	8	150,20
50	80350210007CL	ALCLAD-ST50ASW1000	6	179,56

K-FLEX® AL CLAD SYSTEM ECO: € + 60%



K-FLEX® AL CLAD SYSTEM ▶ BÖGEN

**K-FLEX® ▶ K-FLEX® ST ELASTOMER BÖGEN PASSEND ZU K-FLEX® AL CLAD VORKONFEKTIONIERTER UMMANTELUNG**

**DÄMMDICKE 9 MM**

KUPFERROHR CU			EISENROHR FE						
Außen-Ø ▼ (mm) ▼	Nennweite ▼ DN ▼	▼ Zoll ▼	Außen-Ø ▼ (mm) ▼	Nennweite ▼ DN ▼	Binnen-Ø ▼ (mm) ▼	▼ Artikelnummer ▼	▼ Bestellnummer ▼	▼ Stk/Karton ▼	▼ EUR/Stk ▼
18	15	3/8"	17,2	10	18	85K90K09018	ST09-018C	5	14,37
22	20	1/2"	21,3	15	22	85K90K09022	ST09-022C	5	15,63
28	25	3/4"	26,9	20	28	85K90K09028	ST09-028C	5	16,53
35	32	1"	33,7	25	35	85K90K09035	ST09-035C	5	16,75
42	40	1+1/4"	42,4	32	42	85K90K09042	ST09-042C	5	17,07
		1+1/2"	48,3	40	48	85K90K09048	ST09-048C	5	18,56
54	50		54		54	85K90K09054	ST09-054C	5	19,52
		2"	60,3	50	60	85K90K09060	ST09-060C	5	19,69
76,1	65	2+1/2"	76,1	65	76	85K90K09076	ST09-076C	5	21,02
88,9	80	3"	88,9	80	89	85K90K09089	ST09-089C	5	21,31
		3+1/2"	101,6		102	85K90K09102	ST09-102C	•	23,34
108	100		108		108	85K90K09108	ST09-108C	•	24,80
114	100	4"	114,3	100	114	85K90K09114	ST09-114C	•	26,27
			125		125	85K90K09125	ST09-125C	•	28,91
133	125		133		133	85K90K09133	ST09-133C	•	30,22
		5"	139,7	125	140	85K90K09140	ST09-140C	•	33,65
159	150		160		160	85K90K09160	ST09-160C	•	35,85

**DÄMMDICKE 13 MM**

KUPFERROHR CU			EISENROHR FE						
Außen-Ø ▼ (mm) ▼	Nennweite ▼ DN ▼	▼ Zoll ▼	Außen-Ø ▼ (mm) ▼	Nennweite ▼ DN ▼	Binnen-Ø ▼ (mm) ▼	▼ Artikelnummer ▼	▼ Bestellnummer ▼	▼ Stk/Karton ▼	▼ EUR/Stk ▼
18	15	3/8"	17,2	10	18	85K90K13018	ST13-018C	5	14,62
22	20	1/2"	21,3	15	22	85K90K13022	ST13-022C	5	15,94
28	25	3/4"	26,9	20	28	85K90K13028	ST13-028C	5	16,80
35	32	1"	33,7	25	35	85K90K13035	ST13-035C	5	17,20
42	40	1+1/4"	42,4	32	42	85K90K13042	ST13-042C	5	17,63
		1+1/2"	48,3	40	48	85K90K13048	ST13-048C	5	19,24
54	50		54		54	85K90K13054	ST13-054C	5	19,71
		2"	60,3	50	60	85K90K13060	ST13-060C	5	20,28
76,1	65	2+1/2"	76,1	65	76	85K90K13076	ST13-076C	5	21,49
88,9	80	3"	88,9	80	89	85K90K13089	ST13-089C	5	22,23
		3+1/2"	101,6		102	85K90K13102	ST13-102C	•	24,88
108	100		108		108	85K90K13108	ST13-108C	•	25,77
114	100	4"	114,3	100	114	85K90K13114	ST13-114C	•	28,89
			125		125	85K90K13125	ST13-125C	•	30,59
133	125		133		133	85K90K13133	ST13-133C	•	31,91
		5"	139,7	125	140	85K90K13140	ST13-140C	•	35,59
159	150		160		160	85K90K13160	ST13-160C	•	38,35

K-FLEX® AL CLAD SYSTEM ECO: Preisaufschlag + 30%

• Mengen auf Anfrage  
Mindestbestellmenge, Verfügbarkeit und Liefertermin bitte immer mit dem Customer Service oder Ihrem Kundenberater abstimmen.

**K-FLEX® ▶ K-FLEX® ST ELASTOMER BÖGEN PASSEND ZU K-FLEX® AL CLAD VORKONFEKTIONIERTER UMMANTELUNG**
**DÄMMDICKE 19 MM**

KUPFERROHR CU			EISENROHR FE						
Außen-Ø ▼ (mm) ▼	Nennweite ▼ DN ▼	▼ Zoll ▼	Außen-Ø ▼ (mm) ▼	Nennweite ▼ DN ▼	Binnen-Ø ▼ (mm) ▼	▼ Artikelnummer ▼	▼ Bestellnummer ▼	▼ Stk/Karton ▼	▼ EUR/Stk ▼
18	15	3/8"	17,2	10	18	85K90K19018	ST19-018C	5	15,39
22	20	1/2"	21,3	15	22	85K90K19022	ST19-022C	5	16,87
28	25	3/4"	26,9	20	28	85K90K19028	ST19-028C	5	17,84
35	32	1"	33,7	25	35	85K90K19035	ST19-035C	5	18,37
42	40	1+1/4"	42,4	32	42	85K90K19042	ST19-042C	5	19,04
		1+1/2"	48,3	40	48	85K90K19048	ST19-048C	5	20,50
54	50		54		54	85K90K19054	ST19-054C	5	21,59
		2"	60,3	50	60	85K90K19060	ST19-060C	5	21,83
76,1	65	2+1/2"	76,1	65	76	85K90K19076	ST19-076C	5	24,63
88,9	80	3"	88,9	80	89	85K90K19089	ST19-089C	5	25,18
		3+1/2"	101,6		102	85K90K19102	ST19-102C	•	26,97
108	100		108		108	85K90K19108	ST19-108C	•	30,65
114	100	4"	114,3	100	114	85K90K19114	ST19-114C	•	33,03
			125		125	85K90K19125	ST19-125C	•	35,68
133	125		133		133	85K90K19133	ST19-133C	•	41,78
		5"	139,7	125	140	85K90K19140	ST19-140C	•	44,28
159	150		160		160	85K90K19160	ST19-160C	•	47,35

**DÄMMDICKE 25 MM**

KUPFERROHR CU			EISENROHR FE						
Außen-Ø ▼ (mm) ▼	Nennweite ▼ DN ▼	▼ Zoll ▼	Außen-Ø ▼ (mm) ▼	Nennweite ▼ DN ▼	Binnen-Ø ▼ (mm) ▼	▼ Artikelnummer ▼	▼ Bestellnummer ▼	▼ Stk/Karton ▼	▼ EUR/Stk ▼
18	15	3/8"	17,2	10	18	85K90K25018	ST25-018C	5	16,53
22	20	1/2"	21,3	15	22	85K90K25022	ST25-022C	5	17,91
28	25	3/4"	26,9	20	28	85K90K25028	ST25-028C	5	19,11
35	32	1"	33,7	25	35	85K90K25035	ST25-035C	5	19,93
42	40	1+1/4"	42,4	32	42	85K90K25042	ST25-042C	5	21,01
		1+1/2"	48,3	40	48	85K90K25048	ST25-048C	5	22,57
54	50		54		54	85K90K25054	ST25-054C	5	24,09
		2"	60,3	50	60	85K90K25060	ST25-060C	5	24,56
76,1	65	2+1/2"	76,1	65	76	85K90K25076	ST25-076C	5	27,27
88,9	80	3"	88,9	80	89	85K90K25089	ST25-089C	5	31,15
		3+1/2"	101,6		102	85K90K25102	ST25-102C	•	35,36
108	100		108		108	85K90K25108	ST25-108C	•	37,80
114	100	4"	114,3	100	114	85K90K25114	ST25-114C	•	42,59
			125		125	85K90K25125	ST25-125C	•	45,35
133	125		133		133	85K90K25133	ST25-133C	•	46,59
		5"	139,7	125	140	85K90K25140	ST25-140C	•	48,19
159	150		160		160	85K90K25160	ST25-160C	•	52,98

K-FLEX® AL CLAD SYSTEM ECO: Preisaufschlag + 30%

• Mengen auf Anfrage

Mindestbestellmenge, Verfügbarkeit und Liefertermin bitte immer mit dem Customer Service oder Ihrem Kundenberater abstimmen.



K-FLEX® AL CLAD SYSTEM ▶ BÖGEN

**K-FLEX® ▶ K-FLEX® ST ELASTOMER BÖGEN PASSEND ZU K-FLEX® AL CLAD VORKONFEKTIONIERTER UMMANTELUNG**

**DÄMMDICKE 32 MM**

KUPFERROHR CU			EISENROHR FE						
Außen-Ø ▼ (mm) ▼	Nennweite ▼ DN ▼	▼ Zoll ▼	Außen-Ø ▼ (mm) ▼	Nennweite ▼ DN ▼	Binnen-Ø ▼ (mm) ▼	▼ Artikelnummer ▼	▼ Bestellnummer ▼	▼ Stk/Karton ▼	▼ EUR/Stk ▼
18	15	3/8"	17,2	10	18	85K90K32018	ST32-018C	5	22,42
22	20	1/2"	21,3	15	22	85K90K32022	ST32-022C	5	22,71
28	25	3/4"	26,9	20	28	85K90K32028	ST32-028C	5	23,74
35	32	1"	33,7	25	35	85K90K32035	ST32-035C	5	25,16
42	40	1+1/4"	42,4	32	42	85K90K32042	ST32-042C	5	29,15
		1+1/2"	48,3	40	48	85K90K32048	ST32-048C	5	30,92
54	50		54		54	85K90K32054	ST32-054C	5	31,41
		2"	60,3	50	60	85K90K32060	ST32-060C	5	33,89
76,1	65	2+1/2"	76,1	65	76	85K90K32076	ST32-076C	5	37,04
88,9	80	3"	88,9	80	89	85K90K32089	ST32-089C	5	37,29
		3+1/2"	101,6		102	85K90K32102	ST32-102C	•	43,58
108	100		108		108	85K90K32108	ST32-108C	•	48,72
114	100	4"	114,3	100	114	85K90K32114	ST32-114C	•	54,76
			125		125	85K90K32125	ST32-125C	•	66,18
133	125		133		133	85K90K32133	ST32-133C	•	69,21
		5"	139,7	125	140	85K90K32140	ST32-140C	•	71,50
159	150		160		160	85K90K32160	ST32-160C	•	85,17

**DÄMMDICKE 40 MM**

KUPFERROHR CU			EISENROHR FE						
Außen-Ø ▼ (mm) ▼	Nennweite ▼ DN ▼	▼ Zoll ▼	Außen-Ø ▼ (mm) ▼	Nennweite ▼ DN ▼	Binnen-Ø ▼ (mm) ▼	▼ Artikelnummer ▼	▼ Bestellnummer ▼	▼ Stk/Karton ▼	▼ EUR/Stk ▼
18	15	3/8"	17,2	10	18	85K90K40018	ST40-018C	5	27,20
22	20	1/2"	21,3	15	22	85K90K40022	ST40-022C	5	27,69
28	25	3/4"	26,9	20	28	85K90K40028	ST40-028C	5	29,80
35	32	1"	33,7	25	35	85K90K40035	ST40-035C	5	32,63
42	40	1+1/4"	42,4	32	42	85K90K40042	ST40-042C	5	37,21
		1+1/2"	48,3	40	48	85K90K40048	ST40-048C	5	38,17
54	50		54		54	85K90K40054	ST40-054C	5	41,94
		2"	60,3	50	60	85K90K40060	ST40-060C	5	43,08
76,1	65	2+1/2"	76,1	65	76	85K90K40076	ST40-076C	5	52,44
88,9	80	3"	88,9	80	89	85K90K40089	ST40-089C	5	69,21
		3+1/2"	101,6		102	85K90K40102	ST40-102C	•	80,12
108	100		108		108	85K90K40108	ST40-108C	•	88,41
114	100	4"	114,3	100	114	85K90K40114	ST40-114C	•	92,63
			125		125	85K90K40125	ST40-125C	•	101,54
133	125		133		133	85K90K40133	ST40-133C	•	121,30
		5"	139,7	125	140	85K90K40140	ST40-140C	•	141,33
159	150		160		160	85K90K40160	ST40-160C	•	152,28

K-FLEX® AL CLAD SYSTEM ECO: Preisaufschlag + 30%

• Mengen auf Anfrage  
Mindestbestellmenge, Verfügbarkeit und Liefertermin bitte immer mit dem Customer Service oder Ihrem Kundenberater abstimmen.

**K-FLEX® ▶ K-FLEX® ST ELASTOMER BÖGEN PASSEND ZU K-FLEX® AL CLAD VORKONFEKTIONIERTER UMMANTELUNG**
**DÄMMDICKE 50 MM**

KUPFERROHR CU			EISENROHR FE						
Außen-Ø ▼ (mm) ▼	Nennweite ▼ DN ▼	▼ Zoll ▼	Außen-Ø ▼ (mm) ▼	Nennweite ▼ DN ▼	Binnen-Ø ▼ (mm) ▼	▼ Artikelnummer ▼	▼ Bestellnummer ▼	▼ Stk/Karton ▼	▼ EUR/Stk ▼
18	15	3/8"	17,2	10	18	85K90K50018	ST50-018C	5	35,67
22	20	1/2"	21,3	15	22	85K90K50022	ST50-022C	5	44,24
28	25	3/4"	26,9	20	28	85K90K50028	ST50-028C	5	46,21
35	32	1"	33,7	25	35	85K90K50035	ST50-035C	5	47,83
42	40	1+1/4"	42,4	32	42	85K90K50042	ST50-042C	5	54,04
		1+1/2"	48,3	40	48	85K90K50048	ST50-048C	5	55,94
54	50		54		54	85K90K50054	ST50-054C	5	57,25
		2"	60,3	50	60	85K90K50060	ST50-060C	5	65,97
76,1	65	2+1/2"	76,1	65	76	85K90K50076	ST50-076C	5	71,71
88,9	80	3"	88,9	80	89	85K90K50089	ST50-089C	5	95,25
		3+1/2"	101,6		102	85K90K50102	ST50-102C	•	107,26
108	100		108		108	85K90K50108	ST50-108C	•	117,30
114	100	4"	114,3	100	114	85K90K50114	ST50-114C	•	121,80
			125		125	85K90K50125	ST50-125C	•	177,46
						85K90K50133	ST50-133C	•	183,48
		5"	139,7	125	140	85K90K50140	ST50-140C	•	193,23
159	150		160		160	85K90K50160	ST50-160C	•	209,06

K-FLEX® AL CLAD SYSTEM ECO: Preisauflschlag + 30%

• Mengen auf Anfrage

Mindestbestellmenge, Verfügbarkeit und Liefertermin bitte immer mit dem Customer Service oder Ihrem Kundenberater abstimmen.





K-FLEX® AL CLAD SYSTEM ▶ BOGEN-UMMANTELUNG

**K-FLEX® AL CLAD ▶ K-FLEX® AL CLAD VORKONFEKTIONIERTE BOGEN-UMMANTELUNG OHNE ELASTOMER**

**DÄMMDICKE 9 MM**

KUPFERROHR CU			EISENROHR FE					
Außen-Ø ▼ (mm) ▼	Nennweite ▼ DN ▼	▼ Zoll ▼	Außen-Ø ▼ (mm) ▼	Nennweite ▼ DN ▼	Binnen-Ø ▼ (mm) ▼	▼ Artikelnummer ▼	▼ Bestellnummer ▼	▼ EUR/Stk ▼
18	15	3/8"	17,2	10	18	85C9SL09018CL	ALCLAD-09-018C	12,05
22	20	1/2"	21,3	15	22	85C9SL09022CL	ALCLAD-09-022C	12,11
28	25	3/4"	26,9	20	28	85C9SL09028CL	ALCLAD-09-028C	12,26
35	32	1"	33,7	25	35	85C9SL09035CL	ALCLAD-09-035C	12,28
42	40	1+1/4"	42,4	32	42	85C9SL09042CL	ALCLAD-09-042C	13,93
		1+1/2"	48,3	40	48	85C9SL09048CL	ALCLAD-09-048C	14,11
54	50		54		54	85C9SL09054CL	ALCLAD-09-054C	15,55
		2"	60,3	50	60	85C9SL09060CL	ALCLAD-09-060C	16,57
70			70		70	85C9SL09070CL	ALCLAD-09-070C	21,67
76,1	65	2+1/2"	76,1	65	76	85C9SL09076CL	ALCLAD-09-076C	23,86
88,9	80	3"	88,9	80	89	85C9SL09089CL	ALCLAD-09-089C	28,40
108	100		108		108	85C9SL09108CL	ALCLAD-09-108C	29,40
114	100	4"	114,3	100	114	85C9SL09114CL	ALCLAD-09-114C	30,92
					127	85C9SL09127CL	ALCLAD-09-127C	32,72
133	125		133		133	85C9SL09133CL	ALCLAD-09-133C	33,75
		5"	139,7	125	140	85C9SL09140CL	ALCLAD-09-140C	36,33
159	150		160		160	85C9SL09160CL	ALCLAD-09-160C	39,17

**DÄMMDICKE 13 MM**

KUPFERROHR CU			EISENROHR FE					
Außen-Ø ▼ (mm) ▼	Nennweite ▼ DN ▼	▼ Zoll ▼	Außen-Ø ▼ (mm) ▼	Nennweite ▼ DN ▼	Binnen-Ø ▼ (mm) ▼	▼ Artikelnummer ▼	▼ Bestellnummer ▼	▼ EUR/Stk ▼
18	15	3/8"	17,2	10	18	85C9SL13018CL	ALCLAD-13-018C	12,05
22	20	1/2"	21,3	15	22	85C9SL13022CL	ALCLAD-13-022C	12,11
28	25	3/4"	26,9	20	28	85C9SL13028CL	ALCLAD-13-028C	12,26
35	32	1"	33,7	25	35	85C9SL13035CL	ALCLAD-13-035C	12,28
42	40	1+1/4"	42,4	32	42	85C9SL13042CL	ALCLAD-13-042C	13,93
		1+1/2"	48,3	40	48	85C9SL13048CL	ALCLAD-13-048C	14,11
54	50		54		54	85C9SL13054CL	ALCLAD-13-054C	15,55
		2"	60,3	50	60	85C9SL13060CL	ALCLAD-13-060C	16,57
70			70		70	85C9SL13070CL	ALCLAD-13-070C	21,67
76,1	65	2+1/2"	76,1	65	76	85C9SL13076CL	ALCLAD-13-076C	23,86
88,9	80	3"	88,9	80	89	85C9SL13089CL	ALCLAD-13-089C	28,40
108	100		108		108	85C9SL13108CL	ALCLAD-13-108C	41,22
114	100	4"	114,3	100	114	85C9SL13114CL	ALCLAD-13-114C	30,92
133	125		133		133	85C9SL13133CL	ALCLAD-13-133C	33,75
		5"	139,7	125	140	85C9SL13140CL	ALCLAD-13-140C	36,33
159	150		160		160	85C9SL13160CL	ALCLAD-13-160C	39,17

**DÄMMDICKE 20 MM**

KUPFERROHR CU			EISENROHR FE					
Außen-Ø ▼ (mm) ▼	Nennweite ▼ DN ▼	▼ Zoll ▼	Außen-Ø ▼ (mm) ▼	Nennweite ▼ DN ▼	Binnen-Ø ▼ (mm) ▼	▼ Artikelnummer ▼	▼ Bestellnummer ▼	▼ EUR/Stk ▼
18	15	3/8"	17,2	10	18	85C9SL20018CL	ALCLAD-20-018C	13,98
22	20	1/2"	21,3	15	22	85C9SL20022CL	ALCLAD-20-022C	14,19
28	25	3/4"	26,9	20	28	85C9SL20028CL	ALCLAD-20-028C	14,47
35	32	1"	33,7	25	35	85C9SL20035CL	ALCLAD-20-035C	15,11
42	40	1+1/4"	42,4	32	42	85C9SL20042CL	ALCLAD-20-042C	15,98
		1+1/2"	48,3	40	48	85C9SL20048CL	ALCLAD-20-048C	16,01
54	50		54		54	85C9SL20054CL	ALCLAD-20-054C	16,61
		2"	60,3	50	60	85C9SL20060CL	ALCLAD-20-060C	17,88
76,1	65	2+1/2"	76,1	65	76	85C9SL20076CL	ALCLAD-20-076C	24,94
88,9	80	3"	88,9	80	89	85C9SL20089CL	ALCLAD-20-089C	30,65
114	100	4"	114,3	100	114	85C9SL20114CL	ALCLAD-20-114C	41,69
					127	85C9SL20127CL	ALCLAD-20-127C	35,11
133	125		133		133	85C9SL20133CL	ALCLAD-20-133C	36,14

Vorgeformte Bögen aus K-FLEX® AL CLAD Folie. Die Überlappungsgränder können zusätzlich mit K-FLEX® AL CLAD Klebeband verschlossen werden.

Mindestbestellung: 5 Stück bis zu Ø 89

Mindestbestellmenge, Verfügbarkeit und Liefertermin bitte immer mit dem Customer Service oder Ihrem Kundenberater abstimmen.

**K-FLEX® AL CLAD ▶ K-FLEX® AL CLAD VORKONFEKTIONIERTE BOGEN-UMMANTELUNG OHNE ELASTOMER**
**DÄMMDICKE 25 MM**

KUPFERROHR CU			EISENROHR FE					
Außen-Ø ▼ (mm) ▼	Nennweite ▼ DN ▼	▼ Zoll ▼	Außen-Ø ▼ (mm) ▼	Nennweite ▼ DN ▼	Binnen-Ø ▼ (mm) ▼	▼ Artikelnummer ▼	▼ Bestellnummer ▼	▼ EUR/Stk ▼
22	20	1/2"	21,3	15	22	85C9SL25022CL	ALCLAD-25-022C	15,06
28	25	3/4"	26,9	20	28	85C9SL25028CL	ALCLAD-25-028C	15,42
35	32	1"	33,7	25	35	85C9SL25035CL	ALCLAD-25-035C	16,17
42	40	1+1/4"	42,4	32	42	85C9SL25042CL	ALCLAD-25-042C	17,08
		1+1/2"	48,3	40	48	85C9SL25048CL	ALCLAD-25-048C	17,19
54	50	2"	54		54	85C9SL25054CL	ALCLAD-25-054C	17,75
			60,3	50	60	85C9SL25060CL	ALCLAD-25-060C	19,20
76,1	65	2+1/2"	76,1	65	76	85C9SL25076CL	ALCLAD-25-076C	26,90
88,9	80	3"	88,9	80	89	85C9SL25089CL	ALCLAD-25-089C	33,41
114	100	4"	114,3	100	114	85C9SL25114CL	ALCLAD-25-114C	36,00
		5"	139,7	125	140	85C9SL25140CL	ALCLAD-25-140C	43,58

**DÄMMDICKE 30 MM**

KUPFERROHR CU			EISENROHR FE					
Außen-Ø ▼ (mm) ▼	Nennweite ▼ DN ▼	▼ Zoll ▼	Außen-Ø ▼ (mm) ▼	Nennweite ▼ DN ▼	Binnen-Ø ▼ (mm) ▼	▼ Artikelnummer ▼	▼ Bestellnummer ▼	▼ EUR/Stk ▼
22	20	1/2"	21,3	15	22	85C9SL30022CL	ALCLAD-30-022C	16,75
28	25	3/4"	26,9	20	28	85C9SL30028CL	ALCLAD-30-028C	17,15
35	32	1"	33,7	25	35	85C9SL30035CL	ALCLAD-30-035C	18,12
42	40	1+1/4"	42,4	32	42	85C9SL30042CL	ALCLAD-30-042C	19,06
		1+1/2"	48,3	40	48	85C9SL30048CL	ALCLAD-30-048C	19,20
54	50	2"	54		54	85C9SL30054CL	ALCLAD-30-054C	19,83
			60,3	50	60	85C9SL30060CL	ALCLAD-30-060C	21,57
76,1	65	2+1/2"	76,1	65	76	85C9SL30076CL	ALCLAD-30-076C	30,31
88,9	80	3"	88,9	80	89	85C9SL30089CL	ALCLAD-30-089C	38,19
114	100	4"	114,3	100	114	85C9SL30114CL	ALCLAD-30-114C	41,03
		5"	139,7	125	140	85C9SL30140CL	ALCLAD-30-140C	49,96

**DÄMMDICKE 40 MM**

KUPFERROHR CU			EISENROHR FE					
Außen-Ø ▼ (mm) ▼	Nennweite ▼ DN ▼	▼ Zoll ▼	Außen-Ø ▼ (mm) ▼	Nennweite ▼ DN ▼	Binnen-Ø ▼ (mm) ▼	▼ Artikelnummer ▼	▼ Bestellnummer ▼	▼ EUR/Stk ▼
22	20	1/2"	21,3	15	22	85C9SL40022CL	ALCLAD-40-022C	18,47
28	25	3/4"	26,9	20	28	85C9SL40028CL	ALCLAD-40-028C	18,97
35	32	1"	33,7	25	35	85C9SL40035CL	ALCLAD-40-035C	20,14
42	40	1+1/4"	42,4	32	42	85C9SL40042CL	ALCLAD-40-042C	21,18
		1+1/2"	48,3	40	48	85C9SL40048CL	ALCLAD-40-048C	21,31
54	50	2"	54		54	85C9SL40054CL	ALCLAD-40-054C	21,95
			60,3	50	60	85C9SL40060CL	ALCLAD-40-060C	24,01
76,1	65	2+1/2"	76,1	65	76	85C9SL40076CL	ALCLAD-40-076C	33,90
88,9	80	3"	88,9	80	89	85C9SL40089CL	ALCLAD-40-089C	43,13
114	100	4"	114,3	100	114	85C9SL40114CL	ALCLAD-40-114C	46,27
		5"	139,7	125	140	85C9SL40140CL	ALCLAD-40-140C	56,51

Vorgeformte Bögen aus K-FLEX® AL CLAD Folie. Die Überlappungsränder können zusätzlich mit K-FLEX® AL CLAD Klebeband verschlossen werden.

Mindestbestellung: 5 Stück bis zu Ø 89

Mindestbestellmenge, Verfügbarkeit und Liefertermin bitte immer mit dem Customer Service oder Ihrem Kundenberater abstimmen.



K-FLEX® AL CLAD SYSTEM ▶ BOGEN-UMMANTELUNG

**K-FLEX® AL CLAD ▶ K-FLEX® AL CLAD VORKONFEKTIONIERTE BOGEN-UMMANTELUNG OHNE ELASTOMER**

DÄMMDICKE 50 MM

KUPFERROHR CU			EISENROHR FE					
Außen-Ø ▼ (mm) ▼	Nennweite ▼ DN ▼	▼ Zoll ▼	Außen-Ø ▼ (mm) ▼	Nennweite ▼ DN ▼	Binnen-Ø ▼ (mm) ▼	▼ Artikelnummer ▼	▼ Bestellnummer ▼	▼ EUR/Stk ▼
22	20	1/2"	21,3	15	22	85C9SL50022CL	ALCLAD-50-022C	19,44
28	25	3/4"	26,9	20	28	85C9SL50028CL	ALCLAD-50-028C	19,98
35	32	1"	33,7	25	35	85C9SL50035CL	ALCLAD-50-035C	21,27
42	40	1+1/4"	42,4	32	42	85C9SL50042CL	ALCLAD-50-042C	22,39
		1+1/2"	48,3	40	48	85C9SL50048CL	ALCLAD-50-048C	22,52
54	50		54		54	85C9SL50054CL	ALCLAD-50-054C	23,11
		2"	60,3	50	60	85C9SL50060CL	ALCLAD-50-060C	25,36
76,1	65	2+1/2"	76,1	65	76	85C9SL50076CL	ALCLAD-50-076C	35,87
88,9	80	3"	88,9	80	89	85C9SL50089CL	ALCLAD-50-089C	45,94
114	100	4"	114,3	100	114	85C9SL50114CL	ALCLAD-50-114C	49,18
		5"	139,7	125	140	85C9SL50140CL	ALCLAD-50-140C	60,20

Vorgeformte Bögen aus K-FLEX® AL CLAD Folie. Die Überlappungs­ränder können zusätzlich mit K-FLEX® AL CLAD Klebeband verschlossen werden.

Mindestbestellung: 5 Stück bis zu Ø 89

Mindestbestellmenge, Verfügbarkeit und Liefertermin bitte immer mit dem Customer Service oder Ihrem Kundenberater abstimmen.

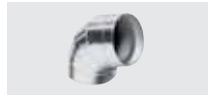
**K-FLEX® AL CLAD ▶ K-FLEX® AL CLAD SYSTEM BÖGEN, KOMPLETT (K90 ELASTOMER-BÖGEN MIT AL CLAD UMMANTELUNG)**
**DÄMMDICKE 9 MM**

KUPFERROHR CU			EISENROHR FE					
Außen-Ø ▼ (mm) ▼	Nennweite ▼ DN ▼	▼ Zoll ▼	Außen-Ø ▼ (mm) ▼	Nennweite ▼ DN ▼	Binnen-Ø ▼ (mm) ▼	▼ Artikelnummer ▼	▼ Bestellnummer ▼	▼ EUR/Stk ▼
18	15	3/8"	17,2	10	18	85K90K09018CL	ALCLAD-ST09-018C	28,24
22	20	1/2"	21,3	15	22	85K90K09022CL	ALCLAD-ST09-022C	29,69
28	25	3/4"	26,9	20	28	85K90K09028CL	ALCLAD-ST09-028C	30,78
35	32	1"	33,7	25	35	85K90K09035CL	ALCLAD-ST09-035C	31,04
42	40	1+1/4"	42,4	32	42	85K90K09042CL	ALCLAD-ST09-042C	33,12
		1+1/2"	48,3	40	48	85K90K09048CL	ALCLAD-ST09-048C	34,94
54	50		54		54	85K90K09054CL	ALCLAD-ST09-054C	37,47
		2"	60,3	50	60	85K90K09060CL	ALCLAD-ST09-060C	38,74
76,1	65	2+1/2"	76,1	65	76	85K90K09076CL	ALCLAD-ST09-076C	47,97
88,9	80	3"	88,9	80	89	85K90K09089CL	ALCLAD-ST09-089C	53,18
		3+1/2"	101,6		102	85K90K09102CL	ALCLAD-ST09-102C	56,99
108	100		108		108	85K90K09108CL	ALCLAD-ST09-108C	57,98
114	100	4"	114,3	100	114	85K90K09114CL	ALCLAD-ST09-114C	61,15
			125		125	85K90K09125CL	ALCLAD-ST09-125C	65,88
133	125		133		133	85K90K09133CL	ALCLAD-ST09-133C	68,42
		5"	139,7	125	140	85K90K09140CL	ALCLAD-ST09-140C	74,84
159	150		160		160	85K90K09160CL	ALCLAD-ST09-160C	80,18

**DÄMMDICKE 13 MM**

KUPFERROHR CU			EISENROHR FE					
Außen-Ø ▼ (mm) ▼	Nennweite ▼ DN ▼	▼ Zoll ▼	Außen-Ø ▼ (mm) ▼	Nennweite ▼ DN ▼	Binnen-Ø ▼ (mm) ▼	▼ Artikelnummer ▼	▼ Bestellnummer ▼	▼ EUR/Stk ▼
18	15	3/8"	17,2	10	18	85K90K13018CL	ALCLAD-ST13-018C	29,66
22	20	1/2"	21,3	15	22	85K90K13022CL	ALCLAD-ST13-022C	30,00
28	25	3/4"	26,9	20	28	85K90K13028CL	ALCLAD-ST13-028C	31,94
35	32	1"	33,7	25	35	85K90K13035CL	ALCLAD-ST13-035C	32,42
42	40	1+1/4"	42,4	32	42	85K90K13042CL	ALCLAD-ST13-042C	33,73
		1+1/2"	48,3	40	48	85K90K13048CL	ALCLAD-ST13-048C	35,67
54	50		54		54	85K90K13054CL	ALCLAD-ST13-054C	37,70
		2"	60,3	50	60	85K90K13060CL	ALCLAD-ST13-060C	39,38
76,1	65	2+1/2"	76,1	65	76	85K90K13076CL	ALCLAD-ST13-076C	48,49
88,9	80	3"	88,9	80	89	85K90K13089CL	ALCLAD-ST13-089C	54,14
		3+1/2"	101,6		102	85K90K13102CL	ALCLAD-ST13-102C	58,01
108	100		108		108	85K90K13108CL	ALCLAD-ST13-108C	59,00
114	100	4"	114,3	100	114	85K90K13114CL	ALCLAD-ST13-114C	62,47
			125		125	85K90K13125CL	ALCLAD-ST13-125C	67,54
133	125		133		133	85K90K13133CL	ALCLAD-ST13-133C	70,16
		5"	139,7	125	140	85K90K13140CL	ALCLAD-ST13-140C	76,91
159	150		160		160	85K90K13160CL	ALCLAD-ST13-160C	82,85

K-FLEX® AL CLAD SYSTEM ECO: Preisauflschlag + 30%

Mindestbestellmenge, Verfügbarkeit und Liefertermin bitte immer mit dem Customer Service oder Ihrem Kundenberater abstimmen.

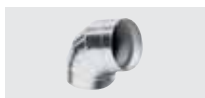

K-FLEX® AL CLAD SYSTEM ► BOGEN, KOMPLETT

**K-FLEX® AL CLAD ► K-FLEX® AL CLAD SYSTEM BÖGEN, KOMPLETT (K90 ELASTOMER-BÖGEN MIT AL CLAD UMMANTELUNG)**

**DÄMMDICKE 19 MM**

KUPFERROHR CU			EISENROHR FE					
Außen-Ø ▼ (mm) ▼	Nennweite ▼ DN ▼	▼ Zoll ▼	Außen-Ø ▼ (mm) ▼	Nennweite ▼ DN ▼	Binnen-Ø ▼ (mm) ▼	▼ Artikelnummer ▼	▼ Bestellnummer ▼	▼ EUR/Stk ▼
18	15	3/8"	17,2	10	18	85K90K19018CL	ALCLAD-ST19-018C	31,41
22	20	1/2"	21,3	15	22	85K90K19022CL	ALCLAD-ST19-022C	33,20
28	25	3/4"	26,9	20	28	85K90K19028CL	ALCLAD-ST19-028C	34,55
35	32	1"	33,7	25	35	85K90K19035CL	ALCLAD-ST19-035C	35,82
42	40	1+1/4"	42,4	32	42	85K90K19042CL	ALCLAD-ST19-042C	37,43
		1+1/2"	48,3	40	48	85K90K19048CL	ALCLAD-ST19-048C	39,03
54	50		54		54	85K90K19054CL	ALCLAD-ST19-054C	40,87
		2"	60,3	50	60	85K90K19060CL	ALCLAD-ST19-060C	42,45
76,1	65	2+1/2"	76,1	65	76	85K90K19076CL	ALCLAD-ST19-076C	53,03
88,9	80	3"	88,9	80	89	85K90K19089CL	ALCLAD-ST19-089C	59,70
		3+1/2"	101,6		102	85K90K19102CL	ALCLAD-ST19-102C	63,95
108	100		108		108	85K90K19108CL	ALCLAD-ST19-108C	67,65
114	100	4"	114,3	100	114	85K90K19114CL	ALCLAD-ST19-114C	70,69
			125		125	85K90K19125CL	ALCLAD-ST19-125C	75,71
133	125		133		133	85K90K19133CL	ALCLAD-ST19-133C	83,33
		5"	139,7	125	140	85K90K19140CL	ALCLAD-ST19-140C	93,36
159	150		160		160	85K90K19160CL	ALCLAD-ST19-160C	130,22

**DÄMMDICKE 25 MM**

KUPFERROHR CU			EISENROHR FE					
Außen-Ø ▼ (mm) ▼	Nennweite ▼ DN ▼	▼ Zoll ▼	Außen-Ø ▼ (mm) ▼	Nennweite ▼ DN ▼	Binnen-Ø ▼ (mm) ▼	▼ Artikelnummer ▼	▼ Bestellnummer ▼	▼ EUR/Stk ▼
18	15	3/8"	17,2	10	18	85K90K25018CL	ALCLAD-ST25-018C	32,91
22	20	1/2"	21,3	15	22	85K90K25022CL	ALCLAD-ST25-022C	35,24
28	25	3/4"	26,9	20	28	85K90K25028CL	ALCLAD-ST25-028C	36,90
35	32	1"	33,7	25	35	85K90K25035CL	ALCLAD-ST25-035C	38,58
42	40	1+1/4"	42,4	32	42	85K90K25042CL	ALCLAD-ST25-042C	40,70
		1+1/2"	48,3	40	48	85K90K25048CL	ALCLAD-ST25-048C	42,50
54	50		54		54	85K90K25054CL	ALCLAD-ST25-054C	44,72
		2"	60,3	50	60	85K90K25060CL	ALCLAD-ST25-060C	46,77
76,1	65	2+1/2"	76,1	65	76	85K90K25076CL	ALCLAD-ST25-076C	57,93
88,9	80	3"	88,9	80	89	85K90K25089CL	ALCLAD-ST25-089C	69,00
		3+1/2"	101,6		102	85K90K25102CL	ALCLAD-ST25-102C	76,42
108	100		108		108	85K90K25108CL	ALCLAD-ST25-108C	80,32
114	100	4"	114,3	100	114	85K90K25114CL	ALCLAD-ST25-114C	84,05
			125		125	85K90K25125CL	ALCLAD-ST25-125C	88,73
133	125		133		133	85K90K25133CL	ALCLAD-ST25-133C	95,07
		5"	139,7	125	140	85K90K25140CL	ALCLAD-ST25-140C	98,08
159	150		160		160	85K90K25160CL	ALCLAD-ST25-160C	107,92

K-FLEX® AL CLAD SYSTEM ECO: Preisauflschlag + 30%

Mindestbestellmenge, Verfügbarkeit und Liefertermin bitte immer mit dem Customer Service oder Ihrem Kundenberater abstimmen.

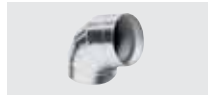

**K-FLEX® AL CLAD ▶ K-FLEX® AL CLAD SYSTEM BÖGEN, KOMPLETT (K90 ELASTOMER-BÖGEN MIT AL CLAD UMMANTELUNG)**
**DÄMMDICKE 32 MM**

KUPFERROHR CU			EISENROHR FE					
Außen-Ø ▼ (mm) ▼	Nennweite ▼ DN ▼	▼ Zoll ▼	Außen-Ø ▼ (mm) ▼	Nennweite ▼ DN ▼	Binnen-Ø ▼ (mm) ▼	▼ Artikelnummer ▼	▼ Bestellnummer ▼	▼ EUR/Stk ▼
18	15	3/8"	17,2	10	18	85K90K32018CL	ALCLAD-ST32-018C	37,92
22	20	1/2"	21,3	15	22	85K90K32022CL	ALCLAD-ST32-022C	42,14
28	25	3/4"	26,9	20	28	85K90K32028CL	ALCLAD-ST32-028C	43,70
35	32	1"	33,7	25	35	85K90K32035CL	ALCLAD-ST32-035C	46,24
42	40	1+1/4"	42,4	32	42	85K90K32042CL	ALCLAD-ST32-042C	51,52
		1+1/2"	48,3	40	48	85K90K32048CL	ALCLAD-ST32-048C	53,58
54	50		54		54	85K90K32054CL	ALCLAD-ST32-054C	54,76
		2"	60,3	50	60	85K90K32060CL	ALCLAD-ST32-060C	59,25
76,1	65	2+1/2"	76,1	65	76	85K90K32076CL	ALCLAD-ST32-076C	72,00
88,9	80	3"	88,9	80	89	85K90K32089CL	ALCLAD-ST32-089C	80,68
		3+1/2"	101,6		102	85K90K32102CL	ALCLAD-ST32-102C	96,79
108	100		108		108	85K90K32108CL	ALCLAD-ST32-108C	104,55
114	100	4"	114,3	100	114	85K90K32114CL	ALCLAD-ST32-114C	113,91
			125		125	85K90K32125CL	ALCLAD-ST32-125C	126,92
133	125		133		133	85K90K32133CL	ALCLAD-ST32-133C	132,20
		5"	139,7	125	140	85K90K32140CL	ALCLAD-ST32-140C	144,08
159	150		160		160	85K90K32160CL	ALCLAD-ST32-160C	159,82

**DÄMMDICKE 40 MM**

KUPFERROHR CU			EISENROHR FE					
Außen-Ø ▼ (mm) ▼	Nennweite ▼ DN ▼	▼ Zoll ▼	Außen-Ø ▼ (mm) ▼	Nennweite ▼ DN ▼	Binnen-Ø ▼ (mm) ▼	▼ Artikelnummer ▼	▼ Bestellnummer ▼	▼ EUR/Stk ▼
18	15	3/8"	17,2	10	18	85K90K40018CL	ALCLAD-ST40-018C	48,34
22	20	1/2"	21,3	15	22	85K90K40022CL	ALCLAD-ST40-022C	49,33
28	25	3/4"	26,9	20	28	85K90K40028CL	ALCLAD-ST40-028C	52,13
35	32	1"	33,7	25	35	85K90K40035CL	ALCLAD-ST40-035C	56,43
42	40	1+1/4"	42,4	32	42	85K90K40042CL	ALCLAD-ST40-042C	62,40
		1+1/2"	48,3	40	48	85K90K40048CL	ALCLAD-ST40-048C	63,57
54	50		54		54	85K90K40054CL	ALCLAD-ST40-054C	68,28
		2"	60,3	50	60	85K90K40060CL	ALCLAD-ST40-060C	71,70
76,1	65	2+1/2"	76,1	65	76	85K90K40076CL	ALCLAD-ST40-076C	92,30
88,9	80	3"	88,9	80	89	85K90K40089CL	ALCLAD-ST40-089C	120,10
		3+1/2"	101,6		102	85K90K40102CL	ALCLAD-ST40-102C	141,16
108	100		108		108	85K90K40108CL	ALCLAD-ST40-108C	143,67
114	100	4"	114,3	100	114	85K90K40114CL	ALCLAD-ST40-114C	148,47
			125		125	85K90K40125CL	ALCLAD-ST40-125C	160,36
133	125		133		133	85K90K40133CL	ALCLAD-ST40-133C	191,34
		5"	139,7	125	140	85K90K40140CL	ALCLAD-ST40-140C	211,50
159	150		160		160	85K90K40160CL	ALCLAD-ST40-160C	226,30

K-FLEX® AL CLAD SYSTEM ECO: Preisauflschlag + 30%

Mindestbestellmenge, Verfügbarkeit und Liefertermin bitte immer mit dem Customer Service oder Ihrem Kundenberater abstimmen.

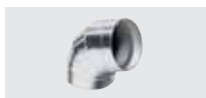

K-FLEX® AL CLAD SYSTEM ▶ BOGEN, KOMPLETT

**K-FLEX® AL CLAD ▶ K-FLEX® AL CLAD SYSTEM BÖGEN, KOMPLETT (K90 ELASTOMER-BÖGEN MIT AL CLAD UMMANTELUNG)**

DÄMMDICKE 50 MM

KUPFERROHR CU

EISENROHR FE

Außen-Ø ▼ (mm) ▼	Nennweite ▼ DN ▼	Zoll ▼	Außen-Ø ▼ (mm) ▼	Nennweite ▼ DN ▼	Binnen-Ø ▼ (mm) ▼	▼ Artikelnummer ▼	▼ Bestellnummer ▼	▼ EUR/Stk ▼
18	15	3/8"	17,2	10	18	85K90K50018CL	ALCLAD-ST50-018C	61,28
22	20	1/2"	21,3	15	22	85K90K50022CL	ALCLAD-ST50-022C	68,07
28	25	3/4"	26,9	20	28	85K90K50028CL	ALCLAD-ST50-028C	70,74
35	32	1"	33,7	25	35	85K90K50035CL	ALCLAD-ST50-035C	73,87
42	40	1+1/4"	42,4	32	42	85K90K50042CL	ALCLAD-ST50-042C	81,67
		1+1/2"	48,3	40	48	85K90K50048CL	ALCLAD-ST50-048C	83,89
54	50		54		54	85K90K50054CL	ALCLAD-ST50-054C	85,93
		2"	60,3	50	60	85K90K50060CL	ALCLAD-ST50-060C	97,62
76,1	65	2+1/2"	76,1	65	76	85K90K50076CL	ALCLAD-ST50-076C	115,02
88,9	80	3"	88,9	80	89	85K90K50089CL	ALCLAD-ST50-089C	150,94
		3+1/2"	101,6		102	85K90K50102CL	ALCLAD-ST50-102C	177,39
108	100		108		108	85K90K50108CL	ALCLAD-ST50-108C	189,81
114	100	4"	114,3	100	114	85K90K50114CL	ALCLAD-ST50-114C	199,31
			125		125	85K90K50125CL	ALCLAD-ST50-125C	258,86
133	125		133		133	85K90K50133CL	ALCLAD-ST50-133C	270,34
		5"	139,7	125	140	85K90K50140CL	ALCLAD-ST50-140C	291,11
159	150		160		160	85K90K50160CL	ALCLAD-ST50-160C	311,56

K-FLEX® AL CLAD SYSTEM ECO: Preiszuschlag + 30%

Mindestbestellmenge, Verfügbarkeit und Liefertermin bitte immer mit dem Customer Service oder Ihrem Kundenberater abstimmen.

**K-FLEX® ▶ K-FLEX® ST ELASTOMER T-STÜCK PASSEND ZU K-FLEX® AL CLAD VORKONFEKTIONIERTE UMMANTELUNG**
**DÄMMDICKE 9 MM**

KUPFERROHR CU			EISENROHR FE						
Außen-Ø ▼ (mm) ▼	Nennweite ▼ DN ▼	▼ Zoll ▼	Außen-Ø ▼ (mm) ▼	Nennweite ▼ DN ▼	Binnen-Ø ▼ (mm) ▼	▼ Artikelnummer ▼	▼ Bestellnummer ▼	▼ Stk/Karton ▼	▼ EUR/Stk ▼
18	15	3/8"	17,2	10	18	85T90K09018	ST09-018T	5	14,37
22	20	1/2"	21,3	15	22	85T90K09022	ST09-022T	5	14,47
28	25	3/4"	26,9	20	28	85T90K09028	ST09-028T	5	14,60
35	32	1"	33,7	25	35	85T90K09035	ST09-035T	5	14,71
42	40	1+1/4"	42,4	32	42	85T90K09042	ST09-042T	5	15,06
		1+1/2"	48,3	40	48	85T90K09048	ST09-048T	5	15,21
54	50		54		54	85T90K09054	ST09-054T	5	15,83
		2"	60,3	50	60	85T90K09060	ST09-060T	5	17,95
76,1	65	2+1/2"	76,1	65	76	85T90K09076	ST09-076T	5	18,73
88,9	80	3"	88,9	80	89	85T90K09089	ST09-089T	5	19,24
		3+1/2"	101,6		102	85T90K09102	ST09-102T	•	19,68
108	100		108		108	85T90K09108	ST09-108T	•	21,02
114	100	4"	114,3	100	114	85T90K09114	ST09-114T	•	22,90
			125		125	85T90K09125	ST09-125T	•	23,22
133	125		133		133	85T90K09133	ST09-133T	•	24,14
		5"	139,7	125	140	85T90K09140	ST09-140T	•	27,01
159	150		160		160	85T90K09160	ST09-160T	•	27,48

**DÄMMDICKE 13 MM**

KUPFERROHR CU			EISENROHR FE						
Außen-Ø ▼ (mm) ▼	Nennweite ▼ DN ▼	▼ Zoll ▼	Außen-Ø ▼ (mm) ▼	Nennweite ▼ DN ▼	Binnen-Ø ▼ (mm) ▼	▼ Artikelnummer ▼	▼ Bestellnummer ▼	▼ Stk/Karton ▼	▼ EUR/Stk ▼
18	15	3/8"	17,2	10	18	85T90K13018	ST13-018T	5	14,62
22	20	1/2"	21,3	15	22	85T90K13022	ST13-022T	5	14,70
28	25	3/4"	26,9	20	28	85T90K13028	ST13-028T	5	14,90
35	32	1"	33,7	25	35	85T90K13035	ST13-035T	5	15,17
42	40	1+1/4"	42,4	32	42	85T90K13042	ST13-042T	5	15,46
		1+1/2"	48,3	40	48	85T90K13048	ST13-048T	5	15,67
54	50		54		54	85T90K13054	ST13-054T	5	16,01
		2"	60,3	50	60	85T90K13060	ST13-060T	5	16,61
76,1	65	2+1/2"	76,1	65	76	85T90K13076	ST13-076T	5	18,84
88,9	80	3"	88,9	80	89	85T90K13089	ST13-089T	5	20,26
		3+1/2"	101,6		102	85T90K13102	ST13-102T	•	21,02
108	100		108		108	85T90K13108	ST13-108T	•	22,08
114	100	4"	114,3	100	114	85T90K13114	ST13-114T	•	22,70
			125		125	85T90K13125	ST13-125T	•	25,36
133	125		133		133	85T90K13133	ST13-133T	•	25,70
		5"	139,7	125	140	85T90K13140	ST13-140T	•	26,10
159	150		160		160	85T90K13160	ST13-160T	•	29,91

K-FLEX® AL CLAD SYSTEM ECO: Preisaufschlag + 30%

- Mengen auf Anfrage
- Mindestbestellmenge, Verfügbarkeit und Liefertermin bitte immer mit dem Customer Service oder Ihrem Kundenberater abstimmen.



K-FLEX® AL CLAD SYSTEM ▶ T-STÜCK

**K-FLEX® ▶ K-FLEX® ST ELASTOMER T-STÜCK PASSEND ZU K-FLEX® AL CLAD VORKONFEKTIONIERTE UMMANTELUNG**

**DÄMMDICKE 19 MM**

KUPFERROHR CU			EISENROHR FE						
Außen-Ø ▼ (mm) ▼	Nennweite ▼ DN ▼	▼ Zoll ▼	Außen-Ø ▼ (mm) ▼	Nennweite ▼ DN ▼	Binnen-Ø ▼ (mm) ▼	▼ Artikelnummer ▼	▼ Bestellnummer ▼	▼ Stk/Karton ▼	▼ EUR/Stk ▼
18	15	3/8"	17,2	10	18	85T90K19018	ST19-018T	5	15,29
22	20	1/2"	21,3	15	22	85T90K19022	ST19-022T	5	15,54
28	25	3/4"	26,9	20	28	85T90K19028	ST19-028T	5	15,94
35	32	1"	33,7	25	35	85T90K19035	ST19-035T	5	16,22
42	40	1+1/4"	42,4	32	42	85T90K19042	ST19-042T	5	16,87
		1+1/2"	48,3	40	48	85T90K19048	ST19-048T	5	17,20
54	50		54		54	85T90K19054	ST19-054T	5	17,75
		2"	60,3	50	60	85T90K19060	ST19-060T	5	18,78
76,1	65	2+1/2"	76,1	65	76	85T90K19076	ST19-076T	5	22,27
88,9	80	3"	88,9	80	89	85T90K19089	ST19-089T	5	23,39
		3+1/2"	101,6		102	85T90K19102	ST19-102T	•	25,96
108	100		108		108	85T90K19108	ST19-108T	•	26,42
114	100	4"	114,3	100	114	85T90K19114	ST19-114T	•	28,55
			125		125	85T90K19125	ST19-125T	•	30,49
133	125		133		133	85T90K19133	ST19-133T	•	33,43
		5"	139,7	125	140	85T90K19140	ST19-140T	•	34,69
159	150		160		160	85T90K19160	ST19-160T	•	37,55

**DÄMMDICKE 25 MM**

KUPFERROHR CU			EISENROHR FE						
Außen-Ø ▼ (mm) ▼	Nennweite ▼ DN ▼	▼ Zoll ▼	Außen-Ø ▼ (mm) ▼	Nennweite ▼ DN ▼	Binnen-Ø ▼ (mm) ▼	▼ Artikelnummer ▼	▼ Bestellnummer ▼	▼ Stk/Karton ▼	▼ EUR/Stk ▼
18	15	3/8"	17,2	10	18	85T90K25018	ST25-018T	5	17,58
22	20	1/2"	21,3	15	22	85T90K25022	ST25-022T	5	17,80
28	25	3/4"	26,9	20	28	85T90K25028	ST25-028T	5	18,37
35	32	1"	33,7	25	35	85T90K25035	ST25-035T	5	18,83
42	40	1+1/4"	42,4	32	42	85T90K25042	ST25-042T	5	19,78
		1+1/2"	48,3	40	48	85T90K25048	ST25-048T	5	20,21
54	50		54		54	85T90K25054	ST25-054T	5	21,28
		2"	60,3	50	60	85T90K25060	ST25-060T	5	22,43
76,1	65	2+1/2"	76,1	65	76	85T90K25076	ST25-076T	5	24,94
88,9	80	3"	88,9	80	89	85T90K25089	ST25-089T	5	28,23
		3+1/2"	101,6		102	85T90K25102	ST25-102T	•	29,87
108	100		108		108	85T90K25108	ST25-108T	•	30,47
114	100	4"	114,3	100	114	85T90K25114	ST25-114T	•	31,45
			125		125	85T90K25125	ST25-125T	•	38,20
133	125		133		133	85T90K25133	ST25-133T	•	38,72
		5"	139,7	125	140	85T90K25140	ST25-140T	•	39,52
159	150		160		160	85T90K25160	ST25-160T	•	43,22

K-FLEX® AL CLAD SYSTEM ECO: Preisaufschlag + 30%

• Mengen auf Anfrage  
Mindestbestellmenge, Verfügbarkeit und Liefertermin bitte immer mit dem Customer Service oder Ihrem Kundenberater abstimmen.

**K-FLEX® ▶ K-FLEX® ST ELASTOMER T-STÜCK PASSEND ZU K-FLEX® AL CLAD VORKONFEKTIONIERTE UMMANTELUNG**
**DÄMMDICKE 32 MM**

KUPFERROHR CU			EISENROHR FE						
Außen-Ø ▼ (mm) ▼	Nennweite ▼ DN ▼	▼ Zoll ▼	Außen-Ø ▼ (mm) ▼	Nennweite ▼ DN ▼	Binnen-Ø ▼ (mm) ▼	▼ Artikelnummer ▼	▼ Bestellnummer ▼	▼ Stk/Karton ▼	▼ EUR/Stk ▼
18	15	3/8"	17,2	10	18	85T90K32018	ST32-018T	5	23,19
22	20	1/2"	21,3	15	22	85T90K32022	ST32-022T	5	23,54
28	25	3/4"	26,9	20	28	85T90K32028	ST32-028T	5	24,59
35	32	1"	33,7	25	35	85T90K32035	ST32-035T	5	25,36
42	40	1+1/4"	42,4	32	42	85T90K32042	ST32-042T	5	26,12
		1+1/2"	48,3	40	48	85T90K32048	ST32-048T	5	28,54
54	50		54		54	85T90K32054	ST32-054T	5	28,95
		2"	60,3	50	60	85T90K32060	ST32-060T	5	29,34
76,1	65	2+1/2"	76,1	65	76	85T90K32076	ST32-076T	5	34,46
88,9	80	3"	88,9	80	89	85T90K32089	ST32-089T	5	35,99
		3+1/2"	101,6		102	85T90K32102	ST32-102T	•	38,20
108	100		108		108	85T90K32108	ST32-108T	•	43,41
114	100	4"	114,3	100	114	85T90K32114	ST32-114T	•	45,51
			125		125	85T90K32125	ST32-125T	•	47,45
133	125		133		133	85T90K32133	ST32-133T	•	49,18
		5"	139,7	125	140	85T90K32140	ST32-140T	•	52,13
159	150		160		160	85T90K32160	ST32-160T	•	55,33

**DÄMMDICKE 40 MM**

KUPFERROHR CU			EISENROHR FE						
Außen-Ø ▼ (mm) ▼	Nennweite ▼ DN ▼	▼ Zoll ▼	Außen-Ø ▼ (mm) ▼	Nennweite ▼ DN ▼	Binnen-Ø ▼ (mm) ▼	▼ Artikelnummer ▼	▼ Bestellnummer ▼	▼ Stk/Karton ▼	▼ EUR/Stk ▼
18	15	3/8"	17,2	10	18	85T90K40018	ST40-018T	5	31,66
22	20	1/2"	21,3	15	22	85T90K40022	ST40-022T	5	34,74
28	25	3/4"	26,9	20	28	85T90K40028	ST40-028T	5	35,01
35	32	1"	33,7	25	35	85T90K40035	ST40-035T	5	35,54
42	40	1+1/4"	42,4	32	42	85T90K40042	ST40-042T	5	37,55
		1+1/2"	48,3	40	48	85T90K40048	ST40-048T	5	38,46
54	50		54		54	85T90K40054	ST40-054T	5	42,92
		2"	60,3	50	60	85T90K40060	ST40-060T	5	44,03
76,1	65	2+1/2"	76,1	65	76	85T90K40076	ST40-076T	5	48,99
88,9	80	3"	88,9	80	89	85T90K40089	ST40-089T	5	52,55
		3+1/2"	101,6		102	85T90K40102	ST40-102T	•	63,18
108	100		108		108	85T90K40108	ST40-108T	•	67,02
114	100	4"	114,3	100	114	85T90K40114	ST40-114T	•	68,70
			125		125	85T90K40125	ST40-125T	•	72,08
133	125		133		133	85T90K40133	ST40-133T	•	76,49
		5"	139,7	125	140	85T90K40140	ST40-140T	•	79,62
159	150		160		160	85T90K40160	ST40-160T	•	104,59

K-FLEX® AL CLAD SYSTEM ECO: Preisaufschlag + 30%

 • Mengen auf Anfrage  
 Mindestbestellmenge, Verfügbarkeit und Liefertermin bitte immer mit dem Customer Service oder Ihrem Kundenberater abstimmen.





K-FLEX® AL CLAD SYSTEM ▶ T-STÜCK

**K-FLEX® ▶ K-FLEX® ST ELASTOMER T-STÜCK PASSEND ZU K-FLEX® AL CLAD VORKONFEKTIONIERTE UMMANTELUNG**

**DÄMMDICKE 50 MM**

KUPFERROHR CU			EISENROHR FE						
Außen-ø ▼ (mm) ▼	Nennweite ▼ DN ▼	▼ Zoll ▼	Außen-ø ▼ (mm) ▼	Nennweite ▼ DN ▼	Binnen-ø ▼ (mm) ▼	▼ Artikelnummer ▼	▼ Bestellnummer ▼	▼ Stk/Karton ▼	▼ EUR/Stk ▼
18	15	3/8"	17,2	10	18	85T90K50018	ST50-018T	5	46,31
22	20	1/2"	21,3	15	22	85T90K50022	ST50-022T	5	49,50
28	25	3/4"	26,9	20	28	85T90K50028	ST50-028T	5	50,98
35	32	1"	33,7	25	35	85T90K50035	ST50-035T	5	52,74
42	40	1+1/4"	42,4	32	42	85T90K50042	ST50-042T	5	54,89
		1+1/2"	48,3	40	48	85T90K50048	ST50-048T	5	56,07
54	50		54		54	85T90K50054	ST50-054T	5	62,29
		2"	60,3	50	60	85T90K50060	ST50-060T	5	63,67
76,1	65	2+1/2"	76,1	65	76	85T90K50076	ST50-076T	5	70,57
88,9	80	3"	88,9	80	89	85T90K50089	ST50-089T	5	72,95
		3+1/2"	101,6		102	85T90K50102	ST50-102T	•	87,09
108	100		108		108	85T90K50108	ST50-108T	•	91,19
114	100	4"	114,3	100	114	85T90K50114	ST50-114T	•	97,33
			125		125	85T90K50125	ST50-125T	•	102,78
133	125		133		133	85T90K50133	ST50-133T	•	106,80
		5"	139,7	125	140	85T90K50140	ST50-140T	•	112,57
159	150		160		160	85T90K50160	ST50-160T	•	126,12

K-FLEX® AL CLAD SYSTEM ECO: Preisaufschlag + 30%

- Mengen auf Anfrage
- Mindestbestellmenge, Verfügbarkeit und Liefertermin bitte immer mit dem Customer Service oder Ihrem Kundenberater abstimmen.

**K-FLEX® AL CLAD ▶ K-FLEX® AL CLAD VORKONFEKTIONIERTE T-STÜCK-UMMANTELUNG OHNE ELASTOMER**

▼ A ▼	▼ B ▼	▼ Artikelnummer ▼	▼ Bestellnummer ▼	▼ Stk/Karton ▼	▼ EUR/Stk ▼
52	52	850TA052052	ALCLAD-052-052T	•	12,11
57	52	850TA057052	ALCLAD-057-052T	•	12,44
57	57	850TA057057	ALCLAD-057-057T	•	12,44
61	52	850TA061052	ALCLAD-061-052T	•	12,80
61	57	850TA061057	ALCLAD-061-057T	•	12,80
61	61	850TA061061	ALCLAD-061-061T	•	12,80
67	52	850TA067052	ALCLAD-067-052T	•	13,12
67	57	850TA067057	ALCLAD-067-057T	•	13,12
67	61	850TA067061	ALCLAD-067-061T	•	13,12
67	67	850TA067067	ALCLAD-067-067T	•	13,12
74	74	850TA074074	ALCLAD-074-074T	•	13,12
74	61	850TA074061	ALCLAD-074-061T	•	13,12
74	67	850TA074067	ALCLAD-074-067T	•	13,12
83	61	850TA083061	ALCLAD-083-061T	•	14,78
83	67	850TA083067	ALCLAD-083-067T	•	14,78
83	74	850TA083074	ALCLAD-083-074T	•	14,78
83	83	850TA083083	ALCLAD-083-083T	•	14,78
88	61	850TA088061	ALCLAD-088-061T	•	15,10
88	67	850TA088067	ALCLAD-088-067T	•	15,10
88	74	850TA088074	ALCLAD-088-074T	•	15,10
88	83	850TA088083	ALCLAD-088-083T	•	15,10
88	88	850TA088088	ALCLAD-088-088T	•	15,10
94	61	850TA094061	ALCLAD-094-061T	•	17,71
94	67	850TA094067	ALCLAD-094-067T	•	17,71
94	74	850TA094074	ALCLAD-094-074T	•	17,71
94	83	850TA094083	ALCLAD-094-083T	•	17,71
94	89	850TA094089	ALCLAD-094-089T	•	17,71
94	94	850TA094094	ALCLAD-094-094T	•	17,71
100	61	850TA100061	ALCLAD-100-061T	•	18,35
100	67	850TA100067	ALCLAD-100-067T	•	18,35
100	74	850TA100074	ALCLAD-100-074T	•	18,35
100	83	850TA100083	ALCLAD-100-083T	•	18,35
100	88	850TA100088	ALCLAD-100-088T	•	18,35
100	94	850TA100094	ALCLAD-100-094T	•	18,35
100	100	850TA100100	ALCLAD-100-100T	•	18,35
103	61	850TA103061	ALCLAD-103-061T	•	19,00
103	67	850TA103067	ALCLAD-103-067T	•	19,00
103	74	850TA103074	ALCLAD-103-074T	•	19,00
103	83	850TA103083	ALCLAD-103-083T	•	19,00
103	88	850TA103088	ALCLAD-103-088T	•	19,00
103	94	850TA103094	ALCLAD-103-094T	•	19,00
103	100	850TA103100	ALCLAD-103-100T	•	19,00
108	61	850TA108061	ALCLAD-108-061T	•	19,00
108	67	850TA108067	ALCLAD-108-067T	•	19,00
108	74	850TA108074	ALCLAD-108-074T	•	19,00
108	83	850TA108083	ALCLAD-108-083T	•	19,00
108	88	850TA108088	ALCLAD-108-088T	•	19,00
108	94	850TA108094	ALCLAD-108-094T	•	19,00
108	100	850TA108100	ALCLAD-108-100T	•	19,00
108	108	850TA108108	ALCLAD-108-108T	•	19,00
116	116	850TA116116	ALCLAD-116-116T	•	19,00
120	120	850TA120120	ALCLAD-120-120T	•	19,00
128	128	850TA128128	ALCLAD-128-128T	•	20,67
136	136	850TA136136	ALCLAD-136-136T	•	23,26
140	67	850TA140067	ALCLAD-140-067T	•	24,61
140	94	850TA140094	ALCLAD-140-094T	•	24,61
140	108	850TA140108	ALCLAD-140-108T	•	24,61
140	120	850TA140120	ALCLAD-140-120T	•	24,61
140	128	850TA140128	ALCLAD-140-128T	•	24,61

• Menge auf Anfrage (bis ø 89 Mindestbestellmenge 10 Stk)

Mindestbestellmenge, Verfügbarkeit und Liefertermin bitte immer mit dem Customer Service oder Ihrem Kundenberater abstimmen.



K-FLEX® AL CLAD SYSTEM ▶ T-STÜCK-UMMANTELUNG

K-FLEX® AL CLAD ▶ K-FLEX® AL CLAD VORKONFEKTIONIERTE T-STÜCK-UMMANTELUNG OHNE ELASTOMER

▼ A ▼	▼ B ▼	▼ Artikelnummer ▼	▼ Bestellnummer ▼	▼ Stk/Karton ▼	▼ EUR/Stk ▼
140	140	850TA140140	ALCLAD-140-140T	•	24,61
149	149	850TA149149	ALCLAD-149-149T	•	27,52
156	94	850TA156094	ALCLAD-156-094T	•	29,51
156	108	850TA156108	ALCLAD-156-108T	•	29,51
156	156	850TA156156	ALCLAD-156-156T	•	29,51
158	140	850TA156140	ALCLAD-156-140T	•	29,51
169	140	850TA169140	ALCLAD-169-140T	•	35,11
169	149	850TA169149	ALCLAD-169-149T	•	35,11
169	156	850TA169156	ALCLAD-169-156T	•	35,11
169	169	850TA169169	ALCLAD-169-169T	•	35,11
176	176	850TA176176	ALCLAD-176-176T	•	37,38
182	182	850TA182182	ALCLAD-182-182T	•	40,02
189	189	850TA189189	ALCLAD-189-189T	•	42,30
194	194	850TA194194	ALCLAD-194-194T	•	44,91
214	140	850TA214140	ALCLAD-214-140T	•	50,50
214	156	850TA214156	ALCLAD-214-156T	•	50,50
214	169	850TA214169	ALCLAD-214-169T	•	50,50
214	182	850TA214182	ALCLAD-214-182T	•	50,50
214	189	850TA214189	ALCLAD-214-189T	•	50,50
214	194	850TA214194	ALCLAD-214-194T	•	50,50
214	214	850TA214214	ALCLAD-214-214T	•	50,50
245	189	850TA245189	ALCLAD-245-189T	•	81,31
245	218	850TA245218	ALCLAD-245-218T	•	81,31
245	245	850TA245245	ALCLAD-245-245T	•	81,31

• Menge auf Anfrage (bis ø 89 Mindestbestellmenge 10 Stk)  
 Mindestbestellmenge, Verfügbarkeit und Liefertermin bitte immer mit dem Customer Service oder Ihrem Kundenberater abstimmen.

K-FLEX® AL CLAD SYSTEM

03

A - Ø Außen Ø in mm, Haupt-T-Stück	B - Ø am Rohrabzweig																									
	52	57	61	67	74	83	88	94	100	108	116	120	128	136	140	149	156	169	176	182	189	194	214	218	245	
52	•																									
57	•	•																								
61	•	•	•																							
67	•	•	•	•																						
74	•	•	•	•	•																					
83	•	•	•	•	•	•																				
88	•	•	•	•	•	•	•																			
94	•	•	•	•	•	•	•	•																		
100	•	•	•	•	•	•	•	•	•																	
103	•	•	•	•	•	•	•	•	•	•																
108	•	•	•	•	•	•	•	•	•	•	•															
116											•															
120												•														
128													•													
136														•												
140					•										•											
149																•										
156																	•									
169																		•								
176																			•							
182																					•					
189																						•				
194																							•			
214																								•		
245																										•

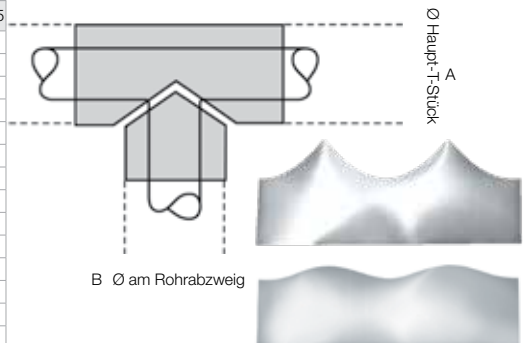

So finden Sie die richtige Dimension:  
 Bei der Wahl des passenden K-FLEX® AL CLAD Ummantelung T-Stücks ist neben dem Rohraußendurchmesser auch die Dämmstoffdicke zu berücksichtigen.

Beispiel: Zur Ummantelung eines T-Stücks bei einer Leitung mit Ø 76 mm, isoliert mit einer Dämmdicke von 32 mm, wird ein Außendurchmesser von 76 mm + 2 x 32 mm = 140 mm erreicht. Handelt es sich dabei um das Haupt-T-Stück, suchen Sie diesen Wert bitte in Spalte A. Den für B ermittelten Außendurchmesser (inkl. Dämmung) für den Rohrabzweig wählen Sie in Spalte B aus.  
 Bei Fragen hilft Ihnen unser technischer Außendienst gerne weiter.

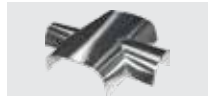
**K-FLEX® AL CLAD SYSTEM ▶ T-STÜCK-UMMANTELUNG, 1-TEILIG**

**K-FLEX® AL CLAD ▶ K-FLEX® AL CLAD VORKONFEKTIONIERTER T-STÜCK-UMMANTELUNG OHNE ELASTOMER**
**DÄMMDICKE 9 MM**

KUPFERROHR CU			EISENROHR FE					
Außen-Ø ▼ (mm) ▼	Nennweite ▼ DN ▼	▼ Zoll ▼	Außen-Ø ▼ (mm) ▼	Nennweite ▼ DN ▼	Binnen-Ø ▼ (mm) ▼	▼ Artikelnummer ▼	▼ Bestellnummer ▼	▼ EUR/Stk ▼
18	15	3/8"	17,2	10	18	85T9SL09018CL	ALCLAD-09-018T	12,35
22	20	1/2"	21,3	15	22	85T9SL09022CL	ALCLAD-09-022T	12,43
28	25	3/4"	26,9	20	28	85T9SL09028CL	ALCLAD-09-028T	12,57
35	32	1"	33,7	25	35	85T9SL09035CL	ALCLAD-09-035T	12,63
42	40	1+1/4"	42,4	32	42	85T9SL09042CL	ALCLAD-09-042T	14,31
		1+1/2"	48,3	40	48	85T9SL09048CL	ALCLAD-09-048T	14,48
54	50		54		54	85T9SL09054CL	ALCLAD-09-054T	15,93
		2"	60,3	50	60	85T9SL09060CL	ALCLAD-09-060T	17,01
70			70		70	85T9SL09070CL	ALCLAD-09-070T	22,21
76,1	65	2+1/2"	76,1	65	76	85T9SL09076CL	ALCLAD-09-076T	24,45
88,9	80	3"	88,9	80	89	85T9SL09089CL	ALCLAD-09-089T	29,15
108	100		108		108	85T9SL09108CL	ALCLAD-09-108T	30,14
114	100	4"	114,3	100	114	85T9SL09114CL	ALCLAD-09-114T	31,67
					127	85T9SL09127CL	ALCLAD-09-127T	33,54
133	125		133		133	85T9SL09133CL	ALCLAD-09-133T	34,59
		5"	139,7	125	140	85T9SL09140CL	ALCLAD-09-140T	37,26
159	150		160		160	85T9SL09160CL	ALCLAD-09-160T	24,71

**DÄMMDICKE 13 MM**

KUPFERROHR CU			EISENROHR FE					
Außen-Ø ▼ (mm) ▼	Nennweite ▼ DN ▼	▼ Zoll ▼	Außen-Ø ▼ (mm) ▼	Nennweite ▼ DN ▼	Binnen-Ø ▼ (mm) ▼	▼ Artikelnummer ▼	▼ Bestellnummer ▼	▼ EUR/Stk ▼
18	15	3/8"	17,2	10	18	85T9SL13018CL	ALCLAD-13-018T	12,35
22	20	1/2"	21,3	15	22	85T9SL13022CL	ALCLAD-13-022T	12,43
28	25	3/4"	26,9	20	28	85T9SL13028CL	ALCLAD-13-028T	12,57
35	32	1"	33,7	25	35	85T9SL13035CL	ALCLAD-13-035T	12,63
42	40	1+1/4"	42,4	32	42	85T9SL13042CL	ALCLAD-13-042T	14,31
		1+1/2"	48,3	40	48	85T9SL13048CL	ALCLAD-13-048T	14,48
54	50		54		54	85T9SL13054CL	ALCLAD-13-054T	15,93
		2"	60,3	50	60	85T9SL13060CL	ALCLAD-13-060T	17,01
70			70		70	85T9SL13070CL	ALCLAD-13-070T	22,21
76,1	65	2+1/2"	76,1	65	76	85T9SL13076CL	ALCLAD-13-076T	24,45
88,9	80	3"	88,9	80	89	85T9SL13089CL	ALCLAD-13-089T	29,15
108	100		108		108	85T9SL13108CL	ALCLAD-13-108T	41,22
114	100	4"	114,3	100	114	85T9SL13114CL	ALCLAD-13-114T	31,67
133	125		133		133	85T9SL13133CL	ALCLAD-13-133T	34,59
		5"	139,7	125	140	85T9SL13140CL	ALCLAD-13-140T	37,26
159	150		160		160	85T9SL13160CL	ALCLAD-13-160T	40,14

**DÄMMDICKE 20 MM**

KUPFERROHR CU			EISENROHR FE					
Außen-Ø ▼ (mm) ▼	Nennweite ▼ DN ▼	▼ Zoll ▼	Außen-Ø ▼ (mm) ▼	Nennweite ▼ DN ▼	Binnen-Ø ▼ (mm) ▼	▼ Artikelnummer ▼	▼ Bestellnummer ▼	▼ EUR/Stk ▼
18	15	3/8"	17,2	10	18	85T9SL20018CL	ALCLAD-20-018T	14,36
22	20	1/2"	21,3	15	22	85T9SL20022CL	ALCLAD-20-022T	14,55
28	25	3/4"	26,9	20	28	85T9SL20028CL	ALCLAD-20-028T	14,85
35	32	1"	33,7	25	35	85T9SL20035CL	ALCLAD-20-035T	15,50
42	40	1+1/4"	42,4	32	42	85T9SL20042CL	ALCLAD-20-042T	16,36
		1+1/2"	48,3	40	48	85T9SL20048CL	ALCLAD-20-048T	16,43
54	50		54		54	85T9SL20054CL	ALCLAD-20-054T	17,05
		2"	60,3	50	60	85T9SL20060CL	ALCLAD-20-060T	18,33
76,1	65	2+1/2"	76,1	65	76	85T9SL20076CL	ALCLAD-20-076T	25,59
88,9	80	3"	88,9	80	89	85T9SL20089CL	ALCLAD-20-089T	31,44
114	100	4"	114,3	100	114	85T9SL20114CL	ALCLAD-20-114T	33,94
					127	85T9SL20127CL	ALCLAD-20-127T	35,99
133	125		133		133	85T9SL20133CL	ALCLAD-20-133T	37,04

Vorgeformte AL CLAD 90° T-Stück-Ummantelung; verfügbar in allen Standardgrößen zu geschweißten Stahl-Fittings. Sie werden verwendet in Ergänzung zu K-FLEX® AL CLAD Schläuchen und den elastomer T-Stücken, die zuvor installiert werden. Die Abzweigenden des Formteils werden überlappt und können mit K-FLEX® AL CLAD Selbstklebeband verklebt werden. Mittels K-FIX Befestigungsnielen kann zudem eine kraftschlüssige und unlösbare Verbindung hergestellt werden. Ebenfalls verwendbar für die Ummantelung sonstiger handelsüblicher Isolierungen (z.B. Mineralwolle etc.).

Mindestbestellmenge, Verfügbarkeit und Liefertermin bitte immer mit dem Customer Service oder Ihrem Kundenberater abstimmen.

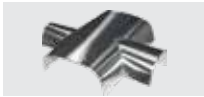

K-FLEX® AL CLAD SYSTEM ▶ T-STÜCK-UMMANTELUNG, 1-TEILIG

K-FLEX® AL CLAD ▶ K-FLEX® AL CLAD VORKONFEKTIONIERTE T-STÜCK-UMMANTELUNG OHNE ELASTOMER

DÄMMDICKE 25 MM

KUPFERROHR CU			EISENROHR FE					
Außen-Ø ▼ (mm) ▼	Nennweite ▼ DN ▼	▼ Zoll ▼	Außen-Ø ▼ (mm) ▼	Nennweite ▼ DN ▼	Binnen-Ø ▼ (mm) ▼	▼ Artikelnummer ▼	▼ Bestellnummer ▼	▼ EUR/Stk ▼
22	20	1/2"	21,3	15	22	85T9SL25022CL	ALCLAD-25-022T	15,43
28	25	3/4"	26,9	20	28	85T9SL25028CL	ALCLAD-25-028T	15,79
35	32	1"	33,7	25	35	85T9SL25035CL	ALCLAD-25-035T	16,57
42	40	1+1/4"	42,4	32	42	85T9SL25042CL	ALCLAD-25-042T	17,52
		1+1/2"	48,3	40	48	85T9SL25048CL	ALCLAD-25-048T	17,63
54	50		54		54	85T9SL25054CL	ALCLAD-25-054T	18,21
		2"	60,3	50	60	85T9SL25060CL	ALCLAD-25-060T	19,68
76,1	65	2+1/2"	76,1	65	76	85T9SL25076CL	ALCLAD-25-076T	27,58
88,9	80	3"	88,9	80	89	85T9SL25089CL	ALCLAD-25-089T	34,25
114	100	4"	114,3	100	114	85T9SL25114CL	ALCLAD-25-114T	36,93
		5"	139,7	125	140	85T9SL25140CL	ALCLAD-25-140T	44,68

DÄMMDICKE 30 MM

KUPFERROHR CU			EISENROHR FE					
Außen-Ø ▼ (mm) ▼	Nennweite ▼ DN ▼	▼ Zoll ▼	Außen-Ø ▼ (mm) ▼	Nennweite ▼ DN ▼	Binnen-Ø ▼ (mm) ▼	▼ Artikelnummer ▼	▼ Bestellnummer ▼	▼ EUR/Stk ▼
22	20	1/2"	21,3	15	22	85T9SL30022CL	ALCLAD-30-022T	17,16
28	25	3/4"	26,9	20	28	85T9SL30028CL	ALCLAD-30-028T	17,57
35	32	1"	33,7	25	35	85T9SL30035CL	ALCLAD-30-035T	18,58
42	40	1+1/4"	42,4	32	42	85T9SL30042CL	ALCLAD-30-042T	19,56
		1+1/2"	48,3	40	48	85T9SL30048CL	ALCLAD-30-048T	19,68
54	50		54		54	85T9SL30054CL	ALCLAD-30-054T	20,31
		2"	60,3	50	60	85T9SL30060CL	ALCLAD-30-060T	22,09
76,1	65	2+1/2"	76,1	65	76	85T9SL30076CL	ALCLAD-30-076T	31,08
88,9	80	3"	88,9	80	89	85T9SL30089CL	ALCLAD-30-089T	39,18
114	100	4"	114,3	100	114	85T9SL30114CL	ALCLAD-30-114T	42,08
		5"	139,7	125	140	85T9SL30140CL	ALCLAD-30-140T	51,23

DÄMMDICKE 40 MM

KUPFERROHR CU			EISENROHR FE					
Außen-Ø ▼ (mm) ▼	Nennweite ▼ DN ▼	▼ Zoll ▼	Außen-Ø ▼ (mm) ▼	Nennweite ▼ DN ▼	Binnen-Ø ▼ (mm) ▼	▼ Artikelnummer ▼	▼ Bestellnummer ▼	▼ EUR/Stk ▼
22	20	1/2"	21,3	15	22	85T9SL40022CL	ALCLAD-40-022T	18,91
28	25	3/4"	26,9	20	28	85T9SL40028CL	ALCLAD-40-028T	19,43
35	32	1"	33,7	25	35	85T9SL40035CL	ALCLAD-40-035T	20,65
42	40	1+1/4"	42,4	32	42	85T9SL40042CL	ALCLAD-40-042T	21,69
		1+1/2"	48,3	40	48	85T9SL40048CL	ALCLAD-40-048T	21,85
54	50		54		54	85T9SL40054CL	ALCLAD-40-054T	22,47
		2"	60,3	50	60	85T9SL40060CL	ALCLAD-40-060T	24,62
76,1	65	2+1/2"	76,1	65	76	85T9SL40076CL	ALCLAD-40-076T	34,77
88,9	80	3"	88,9	80	89	85T9SL40089CL	ALCLAD-40-089T	44,25
114	100	4"	114,3	100	114	85T9SL40114CL	ALCLAD-40-114T	47,44
		5"	139,7	125	140	85T9SL40140CL	ALCLAD-40-140T	57,96

DÄMMDICKE 50 MM

KUPFERROHR CU			EISENROHR FE					
Außen-Ø ▼ (mm) ▼	Nennweite ▼ DN ▼	▼ Zoll ▼	Außen-Ø ▼ (mm) ▼	Nennweite ▼ DN ▼	Binnen-Ø ▼ (mm) ▼	▼ Artikelnummer ▼	▼ Bestellnummer ▼	▼ EUR/Stk ▼
22	20	1/2"	21,3	15	22	85T9SL50022CL	ALCLAD-50-022T	19,93
28	25	3/4"	26,9	20	28	85T9SL50028CL	ALCLAD-50-028T	20,48
35	32	1"	33,7	25	35	85T9SL50035CL	ALCLAD-50-035T	21,80
42	40	1+1/4"	42,4	32	42	85T9SL50042CL	ALCLAD-50-042T	22,93
		1+1/2"	48,3	40	48	85T9SL50048CL	ALCLAD-50-048T	23,08
54	50		54		54	85T9SL50054CL	ALCLAD-50-054T	23,72
		2"	60,3	50	60	85T9SL50060CL	ALCLAD-50-060T	26,04
76,1	65	2+1/2"	76,1	65	76	85T9SL50076CL	ALCLAD-50-076T	36,80
88,9	80	3"	88,9	80	89	85T9SL50089CL	ALCLAD-50-089T	47,09
114	100	4"	114,3	100	114	85T9SL50114CL	ALCLAD-50-114T	50,42
		5"	139,7	125	140	85T9SL50140CL	ALCLAD-50-140T	61,73

Vorgeformte AL CLAD 90° T-Stück-Ummantelung; verfügbar in allen Standardgrößen zu geschweißten Stahl-Fittings. Sie werden verwendet in Ergänzung zu K-FLEX® AL CLAD Schläuchen und den elastomer T-Stücken, die zuvor installiert werden. Die Abzweigenden des Formteils werden überlappt und können mit K-FLEX® AL CLAD Selbstklebeband verklebt werden. Mittels K-FIX Befestigungsnieten kann zudem eine kraftschlüssige und unlösbare Verbindung hergestellt werden. Ebenfalls verwendbar für die Ummantelung sonstiger handelsüblicher Isolierungen (z.B. Mineralwolle etc.). Mindestbestellmenge, Verfügbarkeit und Liefertermin bitte immer mit dem Customer Service oder Ihrem Kundenberater abstimmen.



**K-FLEX® AL CLAD ▶ K-FLEX® AL CLAD SYSTEM T-STÜCKE, KOMPLETT (ELASTOMER T-STÜCK MIT AL CLAD UMMANTELUNG)**
**DÄMMDICKE 9 MM**

KUPFERROHR CU			EISENROHR FE					
Außen-Ø ▼ (mm) ▼	Nennweite ▼ DN ▼	▼ Zoll ▼	Außen-Ø ▼ (mm) ▼	Nennweite ▼ DN ▼	Binnen-Ø ▼ (mm) ▼	▼ Artikelnummer ▼	▼ Bestellnummer ▼	▼ EUR/Stk ▼
18	15	3/8"	17,2	10	18	85T90K09018CL	ALCLAD-ST09-018T	29,67
22	20	1/2"	21,3	15	22	85T90K09022CL	ALCLAD-ST09-022T	29,91
28	25	3/4"	26,9	20	28	85T90K09028CL	ALCLAD-ST09-028T	30,20
35	32	1"	33,7	25	35	85T90K09035CL	ALCLAD-ST09-035T	30,34
42	40	1+1/4"	42,4	32	42	85T90K09042CL	ALCLAD-ST09-042T	32,59
		1+1/2"	48,3	40	48	85T90K09048CL	ALCLAD-ST09-048T	32,97
54	50		54	50	54	85T90K09054CL	ALCLAD-ST09-054T	35,25
		2"	60,3	50	60	85T90K09060CL	ALCLAD-ST09-060T	38,78
76,1	65	2+1/2"	76,1	65	76	85T90K09076CL	ALCLAD-ST09-076T	47,86
88,9	80	3"	88,9	80	89	85T90K09089CL	ALCLAD-ST09-089T	53,59
108	100		108	100	108	85T90K09108CL	ALCLAD-ST09-108T	56,73
114	100	4"	114,3	100	114	85T90K09114CL	ALCLAD-ST09-114T	60,47
			125		125	85T90K09125CL	ALCLAD-ST09-125T	62,90
133	125		133		133	85T90K09133CL	ALCLAD-ST09-133T	65,11
		5"	139,7	125	140	85T90K09140CL	ALCLAD-ST09-140T	71,24
159	150		160		160	85T90K09160CL	ALCLAD-ST09-160T	74,89

**DÄMMDICKE 13 MM**

KUPFERROHR CU			EISENROHR FE					
Außen-Ø ▼ (mm) ▼	Nennweite ▼ DN ▼	▼ Zoll ▼	Außen-Ø ▼ (mm) ▼	Nennweite ▼ DN ▼	Binnen-Ø ▼ (mm) ▼	▼ Artikelnummer ▼	▼ Bestellnummer ▼	▼ EUR/Stk ▼
18	15	3/8"	17,2	10	18	85T90K13018CL	ALCLAD-ST13-018T	29,97
22	20	1/2"	21,3	15	22	85T90K13022CL	ALCLAD-ST13-022T	30,14
28	25	3/4"	26,9	20	28	85T90K13028CL	ALCLAD-ST13-028T	30,53
35	32	1"	33,7	25	35	85T90K13035CL	ALCLAD-ST13-035T	30,86
42	40	1+1/4"	42,4	32	42	85T90K13042CL	ALCLAD-ST13-042T	33,07
		1+1/2"	48,3	40	48	85T90K13048CL	ALCLAD-ST13-048T	33,48
54	50		54	50	54	85T90K13054CL	ALCLAD-ST13-054T	35,43
		2"	60,3	50	60	85T90K13060CL	ALCLAD-ST13-060T	37,32
76,1	65	2+1/2"	76,1	65	76	85T90K13076CL	ALCLAD-ST13-076T	48,01
88,9	80	3"	88,9	80	89	85T90K13089CL	ALCLAD-ST13-089T	54,75
108	100		108	100	108	85T90K13108CL	ALCLAD-ST13-108T	57,87
114	100	4"	114,3	100	114	85T90K13114CL	ALCLAD-ST13-114T	60,23
133	125		133		133	85T90K13133CL	ALCLAD-ST13-133T	66,84
		5"	139,7	125	140	85T90K13140CL	ALCLAD-ST13-140T	70,22
159	150		160		160	85T90K13160CL	ALCLAD-ST13-160T	77,65

**DÄMMDICKE 19 MM**

KUPFERROHR CU			EISENROHR FE					
Außen-Ø ▼ (mm) ▼	Nennweite ▼ DN ▼	▼ Zoll ▼	Außen-Ø ▼ (mm) ▼	Nennweite ▼ DN ▼	Binnen-Ø ▼ (mm) ▼	▼ Artikelnummer ▼	▼ Bestellnummer ▼	▼ EUR/Stk ▼
18	15	3/8"	17,2	10	18	85T90K19018CL	ALCLAD-ST19-018T	32,89
22	20	1/2"	21,3	15	22	85T90K19022CL	ALCLAD-ST19-022T	33,41
28	25	3/4"	26,9	20	28	85T90K19028CL	ALCLAD-ST19-028T	34,19
35	32	1"	33,7	25	35	85T90K19035CL	ALCLAD-ST19-035T	35,19
42	40	1+1/4"	42,4	32	42	85T90K19042CL	ALCLAD-ST19-042T	36,89
		1+1/2"	48,3	40	48	85T90K19048CL	ALCLAD-ST19-048T	37,33
54	50		54	50	54	85T90K19054CL	ALCLAD-ST19-054T	38,64
		2"	60,3	50	60	85T90K19060CL	ALCLAD-ST19-060T	41,22
76,1	65	2+1/2"	76,1	65	76	85T90K19076CL	ALCLAD-ST19-076T	53,09
88,9	80	3"	88,9	80	89	85T90K19089CL	ALCLAD-ST19-089T	60,77
114	100	4"	114,3	100	114	85T90K19114CL	ALCLAD-ST19-114T	69,30
			125		125	85T90K19125CL	ALCLAD-ST19-125T	73,75
133	125		133		133	85T90K19133CL	ALCLAD-ST19-133T	78,20

• Mengen auf Anfrage

Mindestbestellmenge, Verfügbarkeit und Liefertermin bitte immer mit dem Customer Service oder Ihrem Kundenberater abstimmen.



K-FLEX® AL CLAD SYSTEM ▶ T-STÜCK, KOMPLETT

**K-FLEX® AL CLAD ▶ K-FLEX® AL CLAD SYSTEM T-STÜCKE, KOMPLETT (ELASTOMER T-STÜCK MIT AL CLAD UMMANTELUNG)**

**DÄMMDICKE 25 MM**

KUPFERROHR CU			EISENROHR FE			Binnen-Ø ▼ (mm) ▼	▼ Artikelnummer ▼	▼ Bestellnummer ▼	▼ EUR/Stk ▼
Außen-Ø ▼ (mm) ▼	Nennweite ▼ DN ▼	▼ Zoll ▼	Außen-Ø ▼ (mm) ▼	Nennweite ▼ DN ▼					
22	20	1/2"	21,3	15	22	85T90K25022CL	ALCLAD-ST25-022T	36,90	
28	25	3/4"	26,9	20	28	85T90K25028CL	ALCLAD-ST25-028T	37,97	
35	32	1"	33,7	25	35	85T90K25035CL	ALCLAD-ST25-035T	39,32	
42	40	1+1/4"	42,4	32	42	85T90K25042CL	ALCLAD-ST25-042T	41,42	
		1+1/2"	48,3	40	48	85T90K25048CL	ALCLAD-ST25-048T	42,01	
54	50	2"	60,3	50	54	85T90K25054CL	ALCLAD-ST25-054T	43,87	
		2+1/2"	76,1	65	76	85T90K25060CL	ALCLAD-ST25-060T	46,77	
76,1	65	2+1/2"	76,1	65	76	85T90K25076CL	ALCLAD-ST25-076T	58,29	
88,9	80	3"	88,9	80	89	85T90K25089CL	ALCLAD-ST25-089T	69,29	
114	100	4"	114,3	100	114	85T90K25114CL	ALCLAD-ST25-114T	75,85	
		5"	139,7	125	140	85T90K25140CL	ALCLAD-ST25-140T	93,42	

**DÄMMDICKE 32 MM**

KUPFERROHR CU			EISENROHR FE			Binnen-Ø ▼ (mm) ▼	▼ Artikelnummer ▼	▼ Bestellnummer ▼	▼ EUR/Stk ▼
Außen-Ø ▼ (mm) ▼	Nennweite ▼ DN ▼	▼ Zoll ▼	Außen-Ø ▼ (mm) ▼	Nennweite ▼ DN ▼					
22	20	1/2"	21,3	15	22	85T90K32022CL	ALCLAD-ST32-022T	45,21	
28	25	3/4"	26,9	20	28	85T90K32028CL	ALCLAD-ST32-028T	46,85	
35	32	1"	33,7	25	35	85T90K32035CL	ALCLAD-ST32-035T	48,83	
42	40	1+1/4"	42,4	32	42	85T90K32042CL	ALCLAD-ST32-042T	50,79	
		1+1/2"	48,3	40	48	85T90K32048CL	ALCLAD-ST32-048T	53,58	
54	50	2"	60,3	50	54	85T90K32054CL	ALCLAD-ST32-054T	54,76	
		2+1/2"	76,1	65	60	85T90K32060CL	ALCLAD-ST32-060T	57,17	
76,1	65	2+1/2"	76,1	65	76	85T90K32076CL	ALCLAD-ST32-076T	72,78	
88,9	80	3"	88,9	80	89	85T90K32089CL	ALCLAD-ST32-089T	83,39	
114	100	4"	114,3	100	114	85T90K32114CL	ALCLAD-ST32-114T	97,26	
		5"	139,7	125	140	85T90K32140CL	ALCLAD-ST32-140T	114,75	

**DÄMMDICKE 40 MM**

KUPFERROHR CU			EISENROHR FE			Binnen-Ø ▼ (mm) ▼	▼ Artikelnummer ▼	▼ Bestellnummer ▼	▼ EUR/Stk ▼
Außen-Ø ▼ (mm) ▼	Nennweite ▼ DN ▼	▼ Zoll ▼	Außen-Ø ▼ (mm) ▼	Nennweite ▼ DN ▼					
22	20	1/2"	21,3	15	22	85T90K40022CL	ALCLAD-ST40-022T	59,68	
28	25	3/4"	26,9	20	28	85T90K40028CL	ALCLAD-ST40-028T	60,60	
35	32	1"	33,7	25	35	85T90K40035CL	ALCLAD-ST40-035T	62,49	
42	40	1+1/4"	42,4	32	42	85T90K40042CL	ALCLAD-ST40-042T	65,90	
		1+1/2"	48,3	40	48	85T90K40048CL	ALCLAD-ST40-048T	67,11	
54	50	2"	60,3	50	54	85T90K40054CL	ALCLAD-ST40-054T	72,82	
		2+1/2"	76,1	65	60	85T90K40060CL	ALCLAD-ST40-060T	76,39	
76,1	65	2+1/2"	76,1	65	76	85T90K40076CL	ALCLAD-ST40-076T	93,11	
88,9	80	3"	88,9	80	89	85T90K40089CL	ALCLAD-ST40-089T	107,51	
114	100	4"	114,3	100	114	85T90K40114CL	ALCLAD-ST40-114T	129,11	
		5"	139,7	125	140	85T90K40140CL	ALCLAD-ST40-140T	152,89	

**DÄMMDICKE 50 MM**

KUPFERROHR CU			EISENROHR FE			Binnen-Ø ▼ (mm) ▼	▼ Artikelnummer ▼	▼ Bestellnummer ▼	▼ EUR/Stk ▼
Außen-Ø ▼ (mm) ▼	Nennweite ▼ DN ▼	▼ Zoll ▼	Außen-Ø ▼ (mm) ▼	Nennweite ▼ DN ▼					
22	20	1/2"	21,3	15	22	85T90K50022CL	ALCLAD-ST50-022T	77,35	
28	25	3/4"	26,9	20	28	85T90K50028CL	ALCLAD-ST50-028T	79,63	
35	32	1"	33,7	25	35	85T90K50035CL	ALCLAD-ST50-035T	83,06	
42	40	1+1/4"	42,4	32	42	85T90K50042CL	ALCLAD-ST50-042T	86,69	
		1+1/2"	48,3	40	48	85T90K50048CL	ALCLAD-ST50-048T	88,18	
54	50	2"	60,3	50	54	85T90K50054CL	ALCLAD-ST50-054T	95,84	
		2+1/2"	76,1	65	60	85T90K50060CL	ALCLAD-ST50-060T	99,94	
76,1	65	2+1/2"	76,1	65	76	85T90K50076CL	ALCLAD-ST50-076T	119,47	
88,9	80	3"	88,9	80	89	85T90K50089CL	ALCLAD-ST50-089T	133,51	
114	100	4"	114,3	100	114	85T90K50114CL	ALCLAD-ST50-114T	164,48	
		5"	139,7	125	140	85T90K50140CL	ALCLAD-ST50-140T	193,97	

• Mengen auf Anfrage

Mindestbestellmenge, Verfügbarkeit und Liefertermin bitte immer mit dem Customer Service oder Ihrem Kundenberater abstimmen.

**K-FLEX® AL CLAD SYSTEM ▶ FOLIE**

**K-FLEX® AL CLAD SYSTEM ▶ AL CLAD FOLIE MIT ODER OHNE SELBSTKLEBEBESCHICHTUNG**

▼ Produktbeschreibung ▼	Breite ▼ (mm) ▼	Länge ▼ (m) ▼	▼ Artikelnummer ▼	▼ Bestellnummer ▼	▼ EUR/m² ▼
AL CLAD FOLIE 300 µ OHNE SK-Beschichtung	1000	25	85LA0L25100CL	FOIL-ALCLAD	25,61
AL CLAD FOLIE 300 µ MIT SK-Beschichtung	1000	25	85LAL25100CL	FOIL-ALCLAD/A	51,26

**K-FLEX® AL CLAD SYSTEM ▶ KLEBEBAND**

**K-FLEX® AL CLAD SYSTEM ▶ K-FLEX® AL CLAD KLEBEBAND**

▼ Produktbeschreibung ▼	Breite ▼ (mm) ▼	Länge ▼ (m) ▼	▼ Artikelnummer ▼	▼ Bestellnummer ▼	▼ Rollen/Verpackung ▼	▼ EUR/Rolle ▼
KLEBEBAND 25 x 25 AL CLAD	25	25	85NSAL25025CL	TAPE-ALCLAD-2525	4	30,65
KLEBEBAND 35 x 25 AL CLAD	35	25	85NSAL25035CL	TAPE-ALCLAD-2535	4	42,91
KLEBEBAND 50 x 25 AL CLAD	50	25	85NSAL25050CL	TAPE-ALCLAD-2550	4	61,27
KLEBEBAND 75 x 25 AL CLAD	75	25	85NSAL25075CL	TAPE-ALCLAD-2575	4	91,88
KLEBEBAND 100 x 25 AL CLAD	100	25	85NSAL25100CL	TAPE-ALCLAD-25100	4	122,54

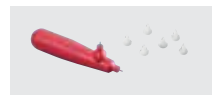
**K-FLEX® AL CLAD SYSTEM ▶ K-FIX**

**K-FLEX® AL CLAD SYSTEM ▶ K-FIX - KUNSTSTOFFNIETEN - NIETEN - TREIBER**

▼ Produktbeschreibung ▼	▼ Artikelnummer ▼	▼ Bestellnummer ▼	▼ EUR/Stk ▼
K-FIX Kunststoffnieten 1000 Stk/Pack weiß	850CH020003	PIN-1000	27,87
K-FIX Kunststoffnieten 1000 Stk/Pack grau	850CH020001	PIN-1000	27,87
K-FIX Nieten-Treiber gerade und winkelförmig	850PT020001	KFIX-ANGULAR PUNCH	19,53

Unentbehrlich zur korrekten Befestigung von Folien aus PVC und AL CLAD



**PROJEKTE**

Krankenhaus Vallecás - Spanien

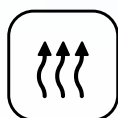

# **K-FLEX<sup>®</sup>**

## **COLOR SYSTEM**





### **K-FLEX® COLOR SYSTEM**

- ▶ Macht die Welt bunter: Isolierung als Gestaltungselement
- ▶ Mehr Sicherheit durch farbliche Kennzeichnung
- ▶ Langlebig, UV-resistent und witterungsbeständig
- ▶ Eine saubere Sache in Verarbeitung und Pflege

#### Montageanleitung



Passende Ergänzungsprodukte finden Sie u.a. in den Rubriken Tapes und Zubehör.



## K-FLEX® COLOR SYSTEM

K-FLEX® COLOR SYSTEM bietet eine Isolierung, die bereits werksseitig mit einem flexiblen Schutzlack versehen und von umfangreichen Zuverlässigkeitstests begleitet wird. Mit K-FLEX® COLOR SYSTEM benötigen Sie nur einen einzigen Arbeitsschritt und haben dabei gleichzeitig gedämmt, gekennzeichnet, geschützt, eine besonders reinigungsfreundliche Oberfläche geschaffen und die Isolierung farblich an Ihre Ansprüche angepasst. Das macht das K-FLEX® COLOR SYSTEM zu einer „Multi-Tasking-Isolierung“, die Zeit, Kosten und Ressourcen spart. Das K-FLEX® COLOR SYSTEM kann in Verbindung mit allen K-FLEX® Elastomerisierungen geliefert werden. Aufgrund der großen Produktvielfalt wird K-FLEX® COLOR häufig auf Kundenwunsch gefertigt. Daher bitten wir unsere Kunden, die Lieferzeiten mit dem K-FLEX® Customer Service abzustimmen.

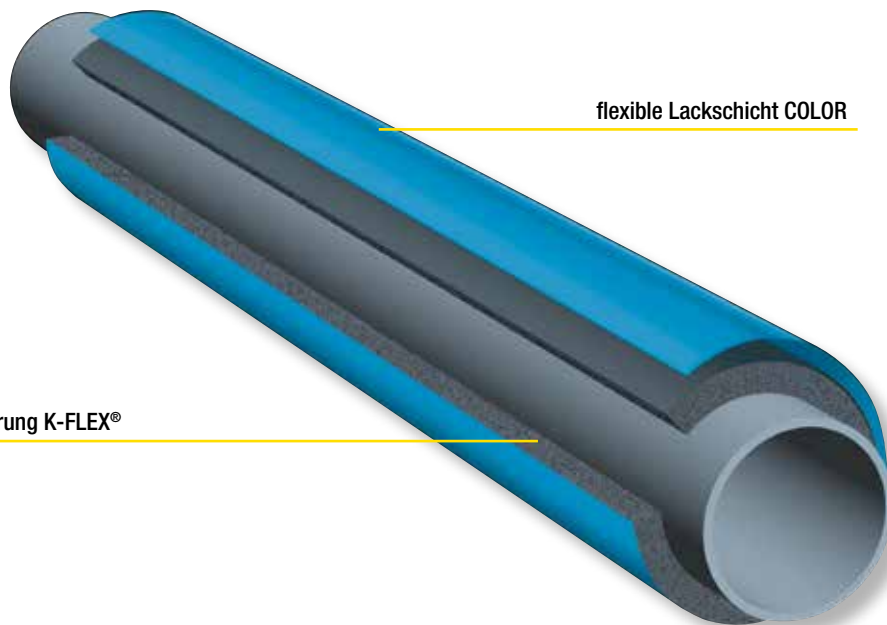

Elastomer Isolierung K-FLEX®

flexible Lackschicht COLOR

## VORTEILE

### FARBBLICHE GESTALTUNG

Das K-FLEX® COLOR SYSTEM ist die ideale Lösung, wenn Sie eine farbliche Kennzeichnung einrichten wollen oder die Isolierung aus ästhetischen Gründen in einer bestimmten Farbe ausgeführt werden soll. Neben der Standardfarbpalette produzieren wir bei entsprechend großen Abnahmemengen gerne auch individuell angepasste Farbtöne.

### VIELSEITIG UND FLEXIBEL

Handlich und extrem flexibel, einfache Installation.

### ZEIT UND KOSTEN

Zeit- und kostensparende Installation. Kein zusätzlicher UV-Schutz-Anstrich oder farbliche Kennzeichnung erforderlich.

### HALTBARKEIT K-FLEX® COLOR

Geeignet für Innen- und Außenanwendungen. Die Beschichtung ist UV- und witterungsfest.

### QUALITÄT DER BESCHICHTUNG

Die Beschichtung erfolgt in der Phase der Produktion. Das Resultat ist eine homogene, flexible Schutzschicht.

### REINIGUNG DER OBERFLÄCHE

Die Oberfläche kann problemlos mit Wasser und Seife gereinigt werden.

## BASIS-PRODUKTPALETTE

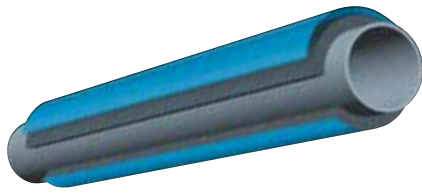

### SCHLÄUCHE K-FLEX® COLOR SYSTEM

Die **K-FLEX® COLOR**-Beschichtung kann auf Wunsch auf alle weiteren Elastomerisierungen K-FLEX® für unterschiedlichste Anwendungen aufgebracht werden. Auf Wunsch auch geschlitzt mit selbstklebenden Rändern, 2 mm starker Überlappung aus Elastomermaterial für den Klebeverschluss und bereits beschichtet für die Versiegelung des Isolierrohrs.



### PLATTEN K-FLEX® COLOR SYSTEM Standard oder selbstklebend

**K-FLEX® COLOR SYSTEM** Haftstark mit Netzstruktur und Kleber, mit höheren Leistungen als die Standardausführung, für Anwendungen im Innen- und Außenbereich, feuchtigkeits- und hitzebeständig.



### ZUBEHÖR K-FLEX® COLOR SYSTEM

**K-FLEX®** bietet ein spezifisches Zubehörangebot für die Anwendung von K-FLEX® COLOR SYSTEM. Außer dem Basiszubehör, Kleber, Klebebändern und COLOR Lack für die Nachbesserung können auch Rohrträger und weitere vorgefertigte Isolierteile bestellt werden.

Bei besonderen Bedürfnissen der Kunden, die größere Bestellvolumina vorsehen, ist die Wahl anderer, individuell angepasster Farben möglich. Wenden Sie sich bitte an unser technisches Büro.

K-FLEX® COLOR SYSTEM ▶ PRODUKTPALETTE					
Länge		Dämmdicke		Innendurchmesser	
K-FLEX® COLOR - Schläuche	1 m	9-13-19 mm		von 57 bis 160 mm	
		25 mm		von 60 bis 160 mm	
		32 mm		von 48 bis 160 mm	
		40 mm		von 42 bis 57 mm	
		50 mm		60 - 76 mm	
		55 mm		89 mm	
		60 mm		114 mm	
	2 m	9-13 mm		von 10 bis 54 mm	
		19 mm		von 15 bis 54 mm	
		25 mm		von 18 bis 54 mm	
		32 mm		von 18 bis 42 mm	
		<b>1000 mm</b>		<b>1500 mm</b>	
Dämmdicke		Größe m		Größe m	
	6	30 x 1	30	45 x 1,5	45
	10	20 x 1	20	30 x 1,5	30
	13	14 x 1	14	21 x 1,5	21
	19	10 x 1	10	15 x 1,5	15
	25	8 x 1	8	12 x 1,5	12
	32	6 x 1	6	9 x 1,5	9
	40	4 x 1	4	6 x 1,5	6
	50	4 x 1	4	6 x 1,5	6

## ZUBEHÖR



Vorgeformte Elastomer  
K-FLEX® T-Stücke



Vorgeformte Elastomer  
K-FLEX® Bögen



K-FLEX® Rohrträger



K-FLEX® Rohrträger  
farbig mit Rohrschelle  
(Kälterohrschelle)



K-FLEX® Farbanstrich /  
COLOR Anstrich



K-FLEX® Kondensationsfestes  
COLOR Band selbstklebend /  
Tape

## BESTELLHINWEISE

Die Preisliste führt die Farbe RAL 9002 weiß in der Artikelnummer auf. Für andere Farben bitte die letzten beiden Ziffern der Artikelnummer durch den Farbcode der gewünschten Farbe ersetzen.

Zum Beispiel:

RAL 9002 Schlauch Dicke 9 mm ø 10 mm:

RAL 9002 Weiß 09010214203**G1**

RAL 5012 Blau 09010214203**B0**

RAL 3000 Rot 09010214203**R0**

Gleiche Vorgehensweise für Bögen, Platten, T-Stücke und Rohrträger.

Die Preise beziehen sich nur auf die hier aufgeführten Farben. Für Bauvorhaben mit abweichender Farbgebung können wir bei großen Bestellmengen individuell angepasste Farbtöne liefern.

### FARBE UND PRODUKTSCHLÜSSEL

ähnlich RAL	Farbcode
● 7035 Grau	G0
○ 9002 Weiß	G1
● 9011 Schwarz	N0

	Farbcode
● 5012 Blau	B0
● 6032 Englisch-grün	V0
● 3000 Rot*	R0

Mindestbestellmenge, Verfügbarkeit und Liefertermin bitte immer mit dem Customer Service oder Ihrem Kundenberater abstimmen.

Preiszuschlag Rot + 30%

## TECHNISCHE DATEN

Die Lösung zur farbigen Beschichtung - K-FLEX® COLOR ist das Resultat zahlreicher und langjähriger Tests, die die Resistenz des Materials auf ätzende Substanzen, die Resistenz gegen Sonnenbestrahlung sowie die Farbbeständigkeit zum Gegenstand geprüft haben.

Die Testberichte belegen die Eignung des Lacks für die Anwendung auf plastischen Oberflächen aus Elastomermaterial K-FLEX® für den Einsatz im Innen- und Außenbereich.

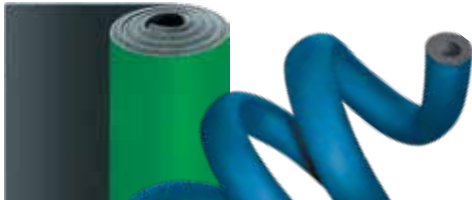

### K-FLEX® COLOR SYSTEM (FINISHING ONLY) ▶ TECHNISCHE DATEN

▼ Eigenschaft ▼	▼ Werte ▼	▼ Referenzstd. ▼
WOM 2000 Stunden	Keine signifikante Veränderung	DIN 53231
HYGROSTAT 800 Stunden	Unveränderte Elastizität	DIN 53231
ADHÄSION 24 Stunden nach HYGROSTAT	Intakte Adhäsion	
UVC 2000 Stunden QUV/SE	Keine Blasenbildung, keine Ablösung, unbedeutende Veränderungen	
Reinigung H2O	Keine Veränderung	
Reinigung H2O Plus Seife FÜR HÄNDE	Keine Veränderung	
TEST MIT LÖSUNG 1	Elastizität und Adhäsion unverändert	DIN 53160/UAN-D1235/01
TEST MIT LÖSUNG 2	Elastizität und Adhäsion unverändert	DIN 53160/UAN-D1235/01
EINTAUCHEN IN WASSER 60 °C 800 Stunden	Keine Blasenbildung, keine Ablösung	
KONTAKT MIT ÄTZNATRON zu 5% 2 Stunden	Keine Veränderung	
Brandverhalten (mit K-FLEX® ST)	Platten: Euroclass C-s3,d0 Schläuche: Euroclass C <sub>1</sub> -s3,d0	EN13501-1 EN13501-1
Brandverhalten (nur Verblendung)	Class 0	BS 476 Part 6/7

K-FLEX® behält sich das Recht vor, die Daten und die technischen Eigenschaften ohne Vorankündigung zu ändern.

K-FLEX® COLOR SYSTEM ist auf Basis aller thermisch isolierenden K-FLEX® Elastomerprodukte herstellbar. Die technischen Daten der Elastomerisolierung entnehmen Sie bitte der jeweiligen Rubrik dieser Preisliste.





K-FLEX® COLOR SYSTEM ► SCHLÄUCHE

**K-FLEX® COLOR SYSTEM ► SCHLÄUCHE 1 M UND 2 M (AM BEISPIEL RAL 9002 WEIß, S. HINWEIS S. 162)**

**DÄMMDICKE 9 MM**

KUPFERROHR CU			EISENROHR FE			Dimension		▼ Artikelnummer ▼	▼ Bestellnummer ▼	▼ m/Karton ▼	▼ EUR/m ▼
Außen-ø ▼ (mm) ▼	Nennweite ▼ DN ▼	▼ Zoll ▼	Außen-ø ▼ (mm) ▼	Nennweite ▼ DN ▼	▼ (mm) ▼						
10	8	1/8"	10,2	6	9	10	09010216503G1	COLOR-ST09-010-2000WE	266	11,54	
12	10				9	12	09012216503G1	COLOR-ST09-012-2000WE	234	11,84	
15	10	1/4"	13,5	8	9	15	09015216503G1	COLOR-ST09-015-2000WE	192	11,98	
18	15	3/8"	17,2	10	9	18	09018216503G1	COLOR-ST09-018-2000WE	166	12,27	
22	20	1/2"	21,3	15	9	22	09022216503G1	COLOR-ST09-022-2000WE	136	12,43	
28	25	3/4"	26,9	20	9	28	09028216503G1	COLOR-ST09-028-2000WE	98	13,10	
30	25		30		9	30	09030216503G1	COLOR-ST09-030-2000WE	92	13,46	
35	32	1"	33,7	25	9	35	09035216503G1	COLOR-ST09-035-2000WE	76	13,83	
42	40	1+1/4"	42,4	32	9	42	09042216503G1	COLOR-ST09-042-2000WE	60	15,94	
		1+1/2"	48,3	40	9	48	09048216503G1	COLOR-ST09-048-2000WE	50	16,49	
54	50		54		9	54	09054216503G1	COLOR-ST09-054-2000WE	46	16,88	
					9	57	09057214203G1	COLOR-ST09-057-1000WE	23	16,91	
		2"	60,3	50	9	60	09060214203G1	COLOR-ST09-060-1000WE	23	17,00	
64			63,5		9	64	09064214203G1	COLOR-ST09-064-1000WE	23	17,54	
70			70		9	70	09070214203G1	COLOR-ST09-070-1000WE	20	31,93	
76,1	65	2+1/2"	76,1	65	9	76	09076214203G1	COLOR-ST09-076-1000WE	20	33,81	
80					9	80	09080214203G1	COLOR-ST09-080-1000WE	18	33,91	
88,9	80	3"	88,9	80	9	89	09089214203G1	COLOR-ST09-089-1000WE	18	34,50	
		3+1/2"	101,6		9	102	09102214203G1	COLOR-ST09-102-1000WE	11	36,80	
108	100		108		9	108	09108214203G1	COLOR-ST09-108-1000WE	11	39,77	
114	100	4"	114,3	100	9	114	09114214203G1	COLOR-ST09-114-1000WE	11	58,39	
			125		9	125	09125214203G1	COLOR-ST09-125-1000WE	11	92,32	
133	125		133		9	133	09133214203G1	COLOR-ST09-133-1000WE	8	94,08	
		5"	139,7	125	9	140	09140214203G1	COLOR-ST09-140-1000WE	8	95,48	
159	150		160		9	160	09160214203G1	COLOR-ST09-160-1000WE	8	124,64	

**DÄMMDICKE 13 MM**

KUPFERROHR CU			EISENROHR FE			Dimension		▼ Artikelnummer ▼	▼ Bestellnummer ▼	▼ m/Karton ▼	▼ EUR/m ▼
Außen-ø ▼ (mm) ▼	Nennweite ▼ DN ▼	▼ Zoll ▼	Außen-ø ▼ (mm) ▼	Nennweite ▼ DN ▼	▼ (mm) ▼						
10	8	1/8"	10,2	6	13	10	13010216503G1	COLOR-ST13-010-2000WE	172	12,52	
12	10				13	12	13012216503G1	COLOR-ST13-012-2000WE	162	12,84	
15	10	1/4"	13,5	8	13	15	13015216503G1	COLOR-ST13-015-2000WE	136	13,01	
18	15	3/8"	17,2	10	13	18	13018216503G1	COLOR-ST13-018-2000WE	118	13,24	
22	20	1/2"	21,3	15	13	22	13022216503G1	COLOR-ST13-022-2000WE	98	13,72	
28	25	3/4"	26,9	20	13	28	13028216503G1	COLOR-ST13-028-2000WE	78	14,27	
30	25		30		13	30	13030216503G1	COLOR-ST13-030-2000WE	72	15,50	
35	32	1"	33,7	25	13	35	13035216503G1	COLOR-ST13-035-2000WE	58	16,77	
42	40	1+1/4"	42,4	32	13	42	13042216503G1	COLOR-ST13-042-2000WE	48	17,95	
		1+1/2"	48,3	40	13	48	13048216503G1	COLOR-ST13-048-2000WE	40	18,31	
54	50		54		13	54	13054216503G1	COLOR-ST13-054-2000WE	34	19,20	
					13	57	13057214203G1	COLOR-ST13-057-1000WE	16	23,89	
		2"	60,3	50	13	60	13060214203G1	COLOR-ST13-060-1000WE	16	28,70	
64			63,5		13	64	13064214203G1	COLOR-ST13-064-1000WE	15	28,95	
70			70		13	70	13070214203G1	COLOR-ST13-070-1000WE	13	31,24	
76,1	65	2+1/2"	76,1	65	13	76	13076214203G1	COLOR-ST13-076-1000WE	13	34,25	
80					13	80	13080214203G1	COLOR-ST13-080-1000WE	12	35,17	
88,9	80	3"	88,9	80	13	89	13089214203G1	COLOR-ST13-089-1000WE	12	35,67	
		3+1/2"	101,6		13	102	13102214203G1	COLOR-ST13-102-1000WE	8	44,05	
108	100		108		13	108	13108214203G1	COLOR-ST13-108-1000WE	8	53,86	
114	100	4"	114,3	100	13	114	13114214203G1	COLOR-ST13-114-1000WE	8	54,19	
			125		13	125	13125214203G1	COLOR-ST13-125-1000WE	6	93,14	
133	125		133		13	133	13133214203G1	COLOR-ST13-133-1000WE	6	94,57	
		5"	139,7	125	13	140	13140214203G1	COLOR-ST13-140-1000WE	6	96,00	
159	150		160		13	160	13160214203G1	COLOR-ST13-160-1000WE	6	125,17	

Preisauflage: Farbe rot + 30%, K-FLEX® COLOR SYSTEM ECO + 60%  
 Mindestbestellmenge, Verfügbarkeit und Liefertermin bitte immer mit dem Customer Service oder Ihrem Kundenberater abstimmen.



**K-FLEX® COLOR SYSTEM ▶ SCHLÄUCHE 1 M UND 2 M (AM BEISPIEL RAL 9002 WEIß, S. HINWEIS S. 162)**
**DÄMMDICKE 19 MM**

KUPFERROHR CU			EISENROHR FE							
Außen-ø ▼ (mm) ▼	Nennweite ▼ DN ▼	▼ Zoll ▼	Außen-ø ▼ (mm) ▼	Nennweite ▼ DN ▼	Dimension ▼ (mm) ▼		▼ Artikelnummer ▼	▼ Bestellnummer ▼	▼ m/Karton ▼	▼ EUR/m ▼
15	10	1/4"	13,5	8	19	15	19015216503G1	COLOR-ST19-015-2000WE	78	15,54
18	15	3/8"	17,2	10	19	18	19018216503G1	COLOR-ST19-018-2000WE	72	16,01
22	20	1/2"	21,3	15	19	22	19022216503G1	COLOR-ST19-022-2000WE	64	16,48
28	25	3/4"	26,9	20	19	28	19028216503G1	COLOR-ST19-028-2000WE	48	19,73
30	25		30		19	30	19030216503G1	COLOR-ST19-030-2000WE	42	21,13
35	32	1"	33,7	25	19	35	19035216503G1	COLOR-ST19-035-2000WE	36	22,27
42	40	1+1/4"	42,4	32	19	42	19042216503G1	COLOR-ST19-042-2000WE	32	32,28
		1+1/2"	48,3	40	19	48	19048216503G1	COLOR-ST19-048-2000WE	24	33,37
54	50		54		19	54	19054216503G1	COLOR-ST19-054-2000WE	24	34,28
					19	57	19057214203G1	COLOR-ST19-057-1000WE	11	34,91
		2"	60,3	50	19	60	19060214203G1	COLOR-ST19-060-1000WE	11	35,56
64			63,5		19	64	19064214203G1	COLOR-ST19-064-1000WE	9	38,05
70			70		19	70	19070214203G1	COLOR-ST19-070-1000WE	9	38,65
76,1	65	2+1/2"	76,1	65	19	76	19076214203G1	COLOR-ST19-076-1000WE	9	40,21
80					19	80	19080214203G1	COLOR-ST19-080-1000WE	7	40,70
88,9	80	3"	88,9	80	19	89	19089214203G1	COLOR-ST19-089-1000WE	7	41,36
		3+1/2"	101,6		19	102	19102214203G1	COLOR-ST19-102-1000WE	7	61,76
108	100		108		19	108	19108214203G1	COLOR-ST19-108-1000WE	6	62,21
114	100	4"	114,3	100	19	114	19114214203G1	COLOR-ST19-114-1000WE	6	63,20
			125		19	125	19125214203G1	COLOR-ST19-125-1000WE	5	102,82
133	125		133		19	133	19133214203G1	COLOR-ST19-133-1000WE	4	104,84
		5"	139,7	125	19	140	19140214203G1	COLOR-ST19-140-1000WE	4	106,26
159	150		160		19	160	19160214203G1	COLOR-ST19-160-1000WE	4	135,47

**DÄMMDICKE 25 MM**

KUPFERROHR CU			EISENROHR FE							
Außen-ø ▼ (mm) ▼	Nennweite ▼ DN ▼	▼ Zoll ▼	Außen-ø ▼ (mm) ▼	Nennweite ▼ DN ▼	Dimension ▼ (mm) ▼		▼ Artikelnummer ▼	▼ Bestellnummer ▼	▼ m/Karton ▼	▼ EUR/m ▼
18	15	3/8"	17,2	10	25	18	25018216503G1	COLOR-ST25-018-2000WE	50	22,96
22	20	1/2"	21,3	15	25	22	25022216503G1	COLOR-ST25-022-2000WE	42	23,49
28	25	3/4"	26,9	20	25	28	25028216503G1	COLOR-ST25-028-2000WE	40	25,04
35	32	1"	33,7	25	25	35	25035216503G1	COLOR-ST25-035-2000WE	24	35,72
42	40	1+1/4"	42,4	32	25	42	25042216503G1	COLOR-ST25-042-2000WE	22	36,43
		1+1/2"	48,3	40	25	48	25048216503G1	COLOR-ST25-048-2000WE	18	40,90
54	50		54		25	54	25054216503G1	COLOR-ST25-054-2000WE	16	34,28
		2"	60,3	50	25	60	25060214203G1	COLOR-ST25-060-1000WE	6	52,78
64			63,5		25	64	25064214203G1	COLOR-ST25-064-1000WE	6	53,84
70			70		25	70	25070214203G1	COLOR-ST25-070-1000WE	6	54,33
76,1	65	2+1/2"	76,1	65	25	76	25076214203G1	COLOR-ST25-076-1000WE	5	55,08
88,9	80	3"	88,9	80	25	89	25089214203G1	COLOR-ST25-089-1000WE	4	69,05
		3+1/2"	101,6		25	102	25102214203G1	COLOR-ST25-102-1000WE	4	74,03
108	100		108		25	108	25108214203G1	COLOR-ST25-108-1000WE	4	78,82
114	100	4"	114,3	100	25	114	25114214203G1	COLOR-ST25-114-1000WE	3	82,11
			125		25	125	25125214203G1	COLOR-ST25-125-1000WE	3	107,72
133	125		133		25	133	25133214203G1	COLOR-ST25-133-1000WE	2	136,01
		5"	139,7	125	25	140	25140214203G1	COLOR-ST25-140-1000WE	2	137,86
159	150		160		25	160	25160214203G1	COLOR-ST25-160-1000WE	2	140,71

Preisauflage: Farbe rot + 30%, K-FLEX® COLOR SYSTEM ECO + 60%

Mindestbestellmenge, Verfügbarkeit und Liefertermin bitte immer mit dem Customer Service oder Ihrem Kundenberater abstimmen.



K-FLEX® COLOR SYSTEM ▶ SCHLÄUCHE

**K-FLEX® COLOR SYSTEM ▶ SCHLÄUCHE 1 M UND 2 M (AM BEISPIEL RAL 9002 WEIß, S. HINWEIS S. 162)**

**DÄMMDICKE 32 MM**

KUPFERROHR CU			EISENROHR FE							
Außen-ø ▼ (mm) ▼	Nennweite ▼ DN ▼	▼ Zoll ▼	Außen-ø ▼ (mm) ▼	Nennweite ▼ DN ▼	Dimension ▼ (mm) ▼		▼ Artikelnummer ▼	▼ Bestellnummer ▼	▼ m/Karton ▼	▼ EUR/m ▼
18	15	3/8"	17,2	10	32	18	32018216503G1	COLOR-ST32-018-2000WE	32	28,96
22	20	1/2"	21,3	15	32	22	32022216503G1	COLOR-ST32-022-2000WE	32	39,01
28	25	3/4"	26,9	20	32	28	32028216503G1	COLOR-ST32-028-2000WE	24	41,92
35	32	1"	33,7	25	32	35	32035216503G1	COLOR-ST32-035-2000WE	22	42,73
42	40	1+1/4"	42,4	32	32	42	32042216503G1	COLOR-ST32-042-2000WE	16	47,70
		1+1/2"	48,3	40	32	48	32048214203G1	COLOR-ST32-048-1000WE	7	53,86
54	50		54		32	54	32054214203G1	COLOR-ST32-054-1000WE	6	56,82
		2"	60,3	50	32	60	32060214203G1	COLOR-ST32-060-1000WE	5	64,02
64			63,5		32	64	32064214203G1	COLOR-ST32-064-1000WE	5	76,42
70			70		32	70	32070214203G1	COLOR-ST32-070-1000WE	4	87,29
76,1	65	2+1/2"	76,1	65	32	76	32076214203G1	COLOR-ST32-076-1000WE	4	89,02
88,9	80	3"	88,9	80	32	89	32089214203G1	COLOR-ST32-089-1000WE	4	94,16
		3+1/2"	101,6		32	102	32102214203G1	COLOR-ST32-102-1000WE	3	120,33
108	100		108		32	108	32108214203G1	COLOR-ST32-108-1000WE	3	121,75
114	100	4"	114,3	100	32	114	32114214203G1	COLOR-ST32-114-1000WE	3	124,56
			125		32	125	32125214203G1	COLOR-ST32-125-1000WE	3	168,60
133	125		133		32	133	32133214203G1	COLOR-ST32-133-1000WE	2	172,00
		5"	139,7	125	32	140	32140214203G1	COLOR-ST32-140-1000WE	2	175,54
159	150		160		32	160	32160214203G1	COLOR-ST32-160-1000WE	2	181,99

**DÄMMDICKE 40 MM**

KUPFERROHR CU			EISENROHR FE							
Außen-ø ▼ (mm) ▼	Nennweite ▼ DN ▼	▼ Zoll ▼	Außen-ø ▼ (mm) ▼	Nennweite ▼ DN ▼	Dimension ▼ (mm) ▼		▼ Artikelnummer ▼	▼ Bestellnummer ▼	▼ m/Karton ▼	▼ EUR/m ▼
42	40	1+1/4"	42,4	32	40	42	40042214203G1	COLOR-ST40-042-1000WE	8	87,52
		1+1/2"	48,3	40	40	48	40048214203G1	COLOR-ST40-048-1000WE	8	100,26
54	50		54		40	54	40054214203G1	COLOR-ST40-054-1000WE	6	105,49
					40	57	40057214203G1	COLOR-ST40-057-1000WE	6	111,81

**DÄMMDICKE 50 MM**

KUPFERROHR CU			EISENROHR FE							
Außen-ø ▼ (mm) ▼	Nennweite ▼ DN ▼	▼ Zoll ▼	Außen-ø ▼ (mm) ▼	Nennweite ▼ DN ▼	Dimension ▼ (mm) ▼		▼ Artikelnummer ▼	▼ Bestellnummer ▼	▼ m/Karton ▼	▼ EUR/m ▼
		2"	60,3	50	50	60	50060214203G1	COLOR-ST50-060-1000WE	4	171,35
76,1	65	2+1/2"	76,1	65	50	76	50076214203G1	COLOR-ST50-076-1000WE	3	208,68

**DÄMMDICKE 55 MM**

KUPFERROHR CU			EISENROHR FE							
Außen-ø ▼ (mm) ▼	Nennweite ▼ DN ▼	▼ Zoll ▼	Außen-ø ▼ (mm) ▼	Nennweite ▼ DN ▼	Dimension ▼ (mm) ▼		▼ Artikelnummer ▼	▼ Bestellnummer ▼	▼ m/Karton ▼	▼ EUR/m ▼
88,9	80	3"	88,9	80	55	89	55089214203G1	COLOR-ST55-089-1000WE	2	240,00

**DÄMMDICKE 55 MM**

KUPFERROHR CU			EISENROHR FE							
Außen-ø ▼ (mm) ▼	Nennweite ▼ DN ▼	▼ Zoll ▼	Außen-ø ▼ (mm) ▼	Nennweite ▼ DN ▼	Dimension ▼ (mm) ▼		▼ Artikelnummer ▼	▼ Bestellnummer ▼	▼ m/Karton ▼	▼ EUR/m ▼
114	100	4"	114,3	100	60	114	60114214203G1	COLOR-ST60-114-1000WE	1	276,96

Preisaufschläge: Farbe rot + 30%, K-FLEX® COLOR SYSTEM ECO + 60%  
 Mindestbestellmenge, Verfügbarkeit und Liefertermin bitte immer mit dem Customer Service oder Ihrem Kundenberater abstimmen.

**K-FLEX® COLOR SYSTEM ▶ PLATTEN**
**K-FLEX® COLOR SYSTEM ST PLATTEN: BREITE 1 M**

Dämmdicke ▼ (mm) ▼	Breite ▼ (mm) ▼	▼ Artikelnummer ▼	▼ Bestellnummer ▼	▼ m²/Karton ▼	▼ EUR/m² ▼
6	1000	80006210103G1	COLOR-ST06EWE	30	65,56
10	1000	80010210103G1	COLOR-ST10EWE	20	69,07
13	1000	80013210103G1	COLOR-ST13EWE	14	74,17
19	1000	80019210103G1	COLOR-ST19EWE	10	88,40
25	1000	80025210103G1	COLOR-ST25EWE	8	102,09
32	1000	80032210103G1	COLOR-ST32EWE	6	126,17
40	1000	80040210103G1	COLOR-ST40EWE	4	184,02
50	1000	80050210103G1	COLOR-ST50EWE	4	224,33

**K-FLEX® COLOR SYSTEM ST PLATTEN SELBSTKLEBEND: BREITE 1 M**

Dämmdicke ▼ (mm) ▼	Breite ▼ (mm) ▼	▼ Artikelnummer ▼	▼ Bestellnummer ▼	▼ m²/Karton ▼	▼ EUR/m² ▼
6	1000	80106210103G1	COLOR-ST06EAW	30	80,01
10	1000	80110210103G1	COLOR-ST10EAW	20	83,51
13	1000	80113210103G1	COLOR-ST13EAW	14	88,66
19	1000	80119210103G1	COLOR-ST19EAW	10	102,84
25	1000	80125210103G1	COLOR-ST25EAW	8	116,51
32	1000	80132210103G1	COLOR-ST32EAW	6	140,56
40	1000	80140210103G1	COLOR-ST40EAW	4	198,46
50	1000	80150210103G1	COLOR-ST50EAW	4	238,74

**K-FLEX® COLOR SYSTEM ST PLATTEN: BREITE 1,5 M**

Dämmdicke ▼ (mm) ▼	Breite ▼ (mm) ▼	▼ Artikelnummer ▼	▼ Bestellnummer ▼	▼ m²/Karton ▼	▼ EUR/m² ▼
6	1500	80006215303G1	COLOR-ST06-1500EWE	45	65,56
10	1500	80010215303G1	COLOR-ST10-1500EWE	30	69,07
13	1500	80013215303G1	COLOR-ST13-1500EWE	21	74,17
19	1500	80019215303G1	COLOR-ST19-1500EWE	15	88,40
25	1500	80025215303G1	COLOR-ST25-1500EWE	12	102,09
32	1500	80032215303G1	COLOR-ST32-1500EWE	9	126,17
40	1500	80040215303G1	COLOR-ST40-1500EWE	6	184,02
50	1500	80050215303G1	COLOR-ST50-1500EWE	6	224,33

**K-FLEX® COLOR SYSTEM ST PLATTEN SELBSTKLEBEND: BREITE 1,5 M**

Dämmdicke ▼ (mm) ▼	Breite ▼ (mm) ▼	▼ Artikelnummer ▼	▼ Bestellnummer ▼	▼ m²/Karton ▼	▼ EUR/m² ▼
6	1500	80106215303G1	COLOR-ST06-1500EAW	45	80,01
10	1500	80110215303G1	COLOR-ST10-1500EAW	30	83,51
13	1500	80113215303G1	COLOR-ST13-1500EAW	21	88,66
19	1500	80119215303G1	COLOR-ST19-1500EAW	15	102,84
25	1500	80125215303G1	COLOR-ST25-1500EAW	12	116,51
32	1500	80132215303G1	COLOR-ST32-1500EAW	9	140,56
40	1500	80140215303G1	COLOR-ST40-1500EAW	6	198,46
50	1500	80150215303G1	COLOR-ST50-1500EAW	6	238,74

Preisaufschläge: Farbe rot + 30% , K-FLEX® COLOR SYSTEM ECO + 60%

Mindestbestellmenge, Verfügbarkeit und Liefertermin bitte immer mit dem Customer Service oder Ihrem Kundenberater abstimmen.



**K-FLEX® COLOR SYSTEM ► ELASTOMER-BÖGEN K-FLEX® ST BÖGEN K90 (90°) (AM BEISPIEL RAL 9002 WEIß, S. HINWEIS S. 162)**

**DÄMMDICKE 9 MM**

KUPFERROHR CU			EISENROHR FE							
Außen-ø ▼ (mm) ▼	Nennweite ▼ DN ▼	▼ Zoll ▼	Außen-ø ▼ (mm) ▼	Nennweite ▼ DN ▼	Dimension ▼ (mm) ▼	▼ Artikelnummer ▼	▼ Bestellnummer ▼	▼ Stk/Karton ▼	▼ EUR/Stk ▼	
18	15	3/8"	17,2	10	9	18	87K90K09018G1	COLOR-ST09-018CWE	5	25,67
22	20	1/2"	21,3	15	9	22	87K90K09022G1	COLOR-ST09-022CWE	5	27,96
28	25	3/4"	26,9	20	9	28	87K90K09028G1	COLOR-ST09-028CWE	5	29,53
35	32	1"	33,7	25	9	35	87K90K09035G1	COLOR-ST09-035CWE	5	29,91
42	40	1+1/4"	42,4	32	9	42	87K90K09042G1	COLOR-ST09-042CWE	5	30,45
		1+1/2"	48,3	40	9	48	87K90K09048G1	COLOR-ST09-048CWE	5	33,12
54	50		54		9	54	87K90K09054G1	COLOR-ST09-054CWE	5	34,80
		2"	60,3	50	9	60	87K90K09060G1	COLOR-ST09-060CWE	5	35,15
76,1	65	2+1/2"	76,1	65	9	76	87K90K09076G1	COLOR-ST09-076CWE	5	37,54
88,9	80	3"	88,9	80	9	89	87K90K09089G1	COLOR-ST09-089CWE	5	39,71
		3+1/2"	101,6		9	102	87K90K09102G1	COLOR-ST09-102CWE	•	41,66
108	100		108		9	108	87K90K09108G1	COLOR-ST09-108CWE	•	44,25
114	100	4"	114,3	100	9	114	87K90K09114G1	COLOR-ST09-114CWE	•	46,87
			125		9	125	87K90K09125G1	COLOR-ST09-125CWE	•	51,66
133	125		133		9	133	87K90K09133G1	COLOR-ST09-133CWE	•	53,92
		5"	139,7	125	9	140	87K90K09140G1	COLOR-ST09-140CWE	•	60,04
159	150		160		9	160	87K90K09160G1	COLOR-ST09-160CWE	•	63,95

**DÄMMDICKE 13 MM**

KUPFERROHR CU			EISENROHR FE							
Außen-ø ▼ (mm) ▼	Nennweite ▼ DN ▼	▼ Zoll ▼	Außen-ø ▼ (mm) ▼	Nennweite ▼ DN ▼	Dimension ▼ (mm) ▼	▼ Artikelnummer ▼	▼ Bestellnummer ▼	▼ Stk/Karton ▼	▼ EUR/Stk ▼	
18	15	3/8"	17,2	10	13	18	87K90K13018G1	COLOR-ST13-018CWE	5	26,10
22	20	1/2"	21,3	15	13	22	87K90K13022G1	COLOR-ST13-022CWE	5	28,49
28	25	3/4"	26,9	20	13	28	87K90K13028G1	COLOR-ST13-028CWE	5	29,96
35	32	1"	33,7	25	13	35	87K90K13035G1	COLOR-ST13-035CWE	5	30,69
42	40	1+1/4"	42,4	32	13	42	87K90K13042G1	COLOR-ST13-042CWE	5	31,43
		1+1/2"	48,3	40	13	48	87K90K13048G1	COLOR-ST13-048CWE	5	34,41
54	50		54		13	54	87K90K13054G1	COLOR-ST13-054CWE	5	35,17
		2"	60,3	50	13	60	87K90K13060G1	COLOR-ST13-060CWE	5	36,21
76,1	65	2+1/2"	76,1	65	13	76	87K90K13076G1	COLOR-ST13-076CWE	5	38,34
88,9	80	3"	88,9	80	13	89	87K90K13089G1	COLOR-ST13-089CWE	•	39,71
		3+1/2"	101,6		13	102	87K90K13102G1	COLOR-ST13-102CWE	•	44,39
108	100		108		13	108	87K90K13108G1	COLOR-ST13-108CWE	•	45,99
114	100	4"	114,3	100	13	114	87K90K13114G1	COLOR-ST13-114CWE	•	51,57
			125		13	125	87K90K13125G1	COLOR-ST13-125CWE	•	54,58
133	125		133		13	133	87K90K13133G1	COLOR-ST13-133CWE	•	56,86
		5"	139,7	125	13	140	87K90K13140G1	COLOR-ST13-140CWE	•	63,53
159	150		160		13	160	87K90K13160G1	COLOR-ST13-160CWE	•	68,49

Preisauflschläge: Farbe rot + 30% , K-FLEX® COLOR SYSTEM ECO + 60%

• Menge auftragsbezogen.

Mindestbestellmenge, Verfügbarkeit und Liefertermin bitte immer mit dem Customer Service oder Ihrem Kundenberater abstimmen.

**K-FLEX® COLOR SYSTEM ▶ ELASTOMER-BÖGEN K-FLEX® ST BÖGEN K90 (90°) (AM BEISPIEL RAL 9002 WEIß, S. HINWEIS S. 162)**
**DÄMMDICKE 19 MM**

KUPFERROHR CU		EISENROHR FE		Dimension		Artikelnummer	Bestellnummer	Stk/Karton	EUR/Stk	
Außen-ø ▼ (mm) ▼	Nennweite ▼ DN ▼	▼ Zoll ▼	Außen-ø ▼ (mm) ▼	Nennweite ▼ DN ▼	(mm) ▼					
18	15	3/8"	17,2	10	19	18	87K90K19018G1	COLOR-ST19-018CWE	5	27,46
22	20	1/2"	21,3	15	19	22	87K90K19022G1	COLOR-ST19-022CWE	5	30,05
28	25	3/4"	26,9	20	19	28	87K90K19028G1	COLOR-ST19-028CWE	5	31,85
35	32	1"	33,7	25	19	35	87K90K19035G1	COLOR-ST19-035CWE	5	32,76
42	40	1+1/4"	42,4	32	19	42	87K90K19042G1	COLOR-ST19-042CWE	5	33,98
		1+1/2"	48,3	40	19	48	87K90K19048G1	COLOR-ST19-048CWE	5	36,57
54	50		54		19	54	87K90K19054G1	COLOR-ST19-054CWE	5	38,41
		2"	60,3	50	19	60	87K90K19060G1	COLOR-ST19-060CWE	5	39,00
76,1	65	2+1/2"	76,1	65	19	76	87K90K19076G1	COLOR-ST19-076CWE	5	44,00
88,9	80	3"	88,9	80	19	89	87K90K19089G1	COLOR-ST19-089CWE	5	45,02
		3+1/2"	101,6		19	102	87K90K19102G1	COLOR-ST19-102CWE	•	48,17
108	100		108		19	108	87K90K19108G1	COLOR-ST19-108CWE	•	54,69
114	100	4"	114,3	100	19	114	87K90K19114G1	COLOR-ST19-114CWE	•	58,89
			125		19	125	87K90K19125G1	COLOR-ST19-125CWE	•	63,73
133	125		133		19	133	87K90K19133G1	COLOR-ST19-133CWE	•	74,56
		5"	139,7	125	19	140	87K90K19140G1	COLOR-ST19-140CWE	•	79,01
159	150		160		19	160	87K90K19160G1	COLOR-ST19-160CWE	•	84,48

**DÄMMDICKE 25 MM**

KUPFERROHR CU		EISENROHR FE		Dimension		Artikelnummer	Bestellnummer	Stk/Karton	EUR/Stk	
Außen-ø ▼ (mm) ▼	Nennweite ▼ DN ▼	▼ Zoll ▼	Außen-ø ▼ (mm) ▼	Nennweite ▼ DN ▼	(mm) ▼					
18	15	3/8"	17,2	10	25	18	87K90K25018G1	COLOR-ST25-018CWE	5	29,53
22	20	1/2"	21,3	15	25	22	87K90K25022G1	COLOR-ST25-022CWE	5	31,95
28	25	3/4"	26,9	20	25	28	87K90K25028G1	COLOR-ST25-028CWE	5	34,08
35	32	1"	33,7	25	25	35	87K90K25035G1	COLOR-ST25-035CWE	5	35,56
42	40	1+1/4"	42,4	32	25	42	87K90K25042G1	COLOR-ST25-042CWE	5	37,48
		1+1/2"	48,3	40	25	48	87K90K25048G1	COLOR-ST25-048CWE	5	40,32
54	50		54		25	54	87K90K25054G1	COLOR-ST25-054CWE	5	43,00
		2"	60,3	50	25	60	87K90K25060G1	COLOR-ST25-060CWE	5	43,84
76,1	65	2+1/2"	76,1	65	25	76	87K90K25076G1	COLOR-ST25-076CWE	5	48,66
88,9	80	3"	88,9	80	25	89	87K90K25089G1	COLOR-ST25-089CWE	5	55,60
		3+1/2"	101,6		25	102	87K90K25102G1	COLOR-ST25-102CWE	•	63,09
108	100		108		25	108	87K90K25108G1	COLOR-ST25-108CWE	•	67,48
114	100	4"	114,3	100	25	114	87K90K25114G1	COLOR-ST25-114CWE	•	75,99
			125		25	125	87K90K25125G1	COLOR-ST25-125CWE	•	80,91
133	125		133		25	133	87K90K25133G1	COLOR-ST25-133CWE	•	83,12
		5"	139,7	125	25	140	87K90K25140G1	COLOR-ST25-140CWE	•	85,95
159	150		160		25	160	87K90K25160G1	COLOR-ST25-160CWE	•	94,57

**DÄMMDICKE 32 MM**

KUPFERROHR CU		EISENROHR FE		Dimension		Artikelnummer	Bestellnummer	Stk/Karton	EUR/Stk	
Außen-ø ▼ (mm) ▼	Nennweite ▼ DN ▼	▼ Zoll ▼	Außen-ø ▼ (mm) ▼	Nennweite ▼ DN ▼	(mm) ▼					
18	15	3/8"	17,2	10	32	18	87K90K32018G1	COLOR-ST32-018CWE	5	40,00
22	20	1/2"	21,3	15	32	22	87K90K32022G1	COLOR-ST32-022CWE	5	40,48
28	25	3/4"	26,9	20	32	28	87K90K32028G1	COLOR-ST32-028CWE	5	42,37
35	32	1"	33,7	25	32	35	87K90K32035G1	COLOR-ST32-035CWE	5	44,85
42	40	1+1/4"	42,4	32	32	42	87K90K32042G1	COLOR-ST32-042CWE	5	51,95
		1+1/2"	48,3	40	32	48	87K90K32048G1	COLOR-ST32-048CWE	5	55,15
54	50		54		32	54	87K90K32054G1	COLOR-ST32-054CWE	5	56,03
		2"	60,3	50	32	60	87K90K32060G1	COLOR-ST32-060CWE	5	60,42
76,1	65	2+1/2"	76,1	65	32	76	87K90K32076G1	COLOR-ST32-076CWE	5	66,13
88,9	80	3"	88,9	80	32	89	87K90K32089G1	COLOR-ST32-089CWE	5	66,57
		3+1/2"	101,6		32	102	87K90K32102G1	COLOR-ST32-102CWE	•	77,82
108	100		108		32	108	87K90K32108G1	COLOR-ST32-108CWE	•	86,98
114	100	4"	114,3	100	32	114	87K90K32114G1	COLOR-ST32-114CWE	•	97,65
			125		32	125	87K90K32125G1	COLOR-ST32-125CWE	•	118,10
133	125		133		32	133	87K90K32133G1	COLOR-ST32-133CWE	•	123,51
		5"	139,7	125	32	140	87K90K32140G1	COLOR-ST32-140CWE	•	127,64
159	150		160		32	160	87K90K32160G1	COLOR-ST32-160CWE	•	151,95

Preisaufschläge: Farbe rot + 30%, K-FLEX® COLOR SYSTEM ECO + 60%

• Menge auftragsbezogen.

Mindestbestellmenge, Verfügbarkeit und Liefertermin bitte immer mit dem Customer Service oder Ihrem Kundenberater abstimmen.





K-FLEX® COLOR SYSTEM ▶ T-STÜCKE

K-FLEX® COLOR SYSTEM ▶ ELASTOMER T-STÜCKE (AM BEISPIEL RAL 9002 WEIß, S. HINWEIS S. 162)

DÄMMDICKE 9 MM

KUPFERROHR CU			EISENROHR FE			Dimension		Artikelnummer	Bestellnummer	Stk/Karton	EUR/Stk
Außen-ø (mm)	Nennweite DN	Zoll	Außen-ø (mm)	Nennweite DN	(mm)						
18	15	3/8"	17,2	10	9	18	87T90K09018G1	COLOR-ST09-018TWE	5	25,67	
22	20	1/2"	21,3	15	9	22	87T90K09022G1	COLOR-ST09-022TWE	5	25,83	
28	25	3/4"	26,9	20	9	28	87T90K09028G1	COLOR-ST09-028TWE	5	26,11	
35	32	1"	33,7	25	9	35	87T90K09035G1	COLOR-ST09-035TWE	5	26,11	
42	40	1+1/4"	42,4	32	9	42	87T90K09042G1	COLOR-ST09-042TWE	5	26,53	
		1+1/2"	48,3	40	9	48	87T90K09048G1	COLOR-ST09-048TWE	5	26,89	
54	50		54		9	54	87T90K09054G1	COLOR-ST09-054TWE	5	27,15	
		2"	60,3	50	9	60	87T90K09060G1	COLOR-ST09-060TWE	5	28,28	
76,1	65	2+1/2"	76,1	65	9	76	87T90K09076G1	COLOR-ST09-076TWE	5	32,01	
88,9	80	3"	88,9	80	9	89	87T90K09089G1	COLOR-ST09-089TWE	5	33,43	
		3+1/2"	101,6		9	102	87T90K09102G1	COLOR-ST09-102TWE	•	34,35	
108	100		108		9	108	87T90K09108G1	COLOR-ST09-108TWE	•	35,12	
114	100	4"	114,3	100	9	114	87T90K09114G1	COLOR-ST09-114TWE	•	37,54	
			125		9	125	87T90K09125G1	COLOR-ST09-125TWE	•	40,90	
133	125		133		9	133	87T90K09133G1	COLOR-ST09-133TWE	•	41,47	
		5"	139,7	125	9	140	87T90K09140G1	COLOR-ST09-140TWE	•	43,12	
159	150		160		9	160	87T90K09160G1	COLOR-ST09-160TWE	•	48,22	

DÄMMDICKE 13 MM

KUPFERROHR CU			EISENROHR FE			Dimension		Artikelnummer	Bestellnummer	Stk/Karton	EUR/Stk
Außen-ø (mm)	Nennweite DN	Zoll	Außen-ø (mm)	Nennweite DN	(mm)						
18	15	3/8"	17,2	10	13	18	87T90K13018G1	COLOR-ST13-018TWE	5	26,10	
22	20	1/2"	21,3	15	13	22	87T90K13022G1	COLOR-ST13-022TWE	5	26,25	
28	25	3/4"	26,9	20	13	28	87T90K13028G1	COLOR-ST13-028TWE	5	26,59	
35	32	1"	33,7	25	13	35	87T90K13035G1	COLOR-ST13-035TWE	5	27,09	
42	40	1+1/4"	42,4	32	13	42	87T90K13042G1	COLOR-ST13-042TWE	5	27,69	
		1+1/2"	48,3	40	13	48	87T90K13048G1	COLOR-ST13-048TWE	5	28,01	
54	50		54		13	54	87T90K13054G1	COLOR-ST13-054TWE	5	28,65	
		2"	60,3	50	13	60	87T90K13060G1	COLOR-ST13-060TWE	5	29,70	
76,1	65	2+1/2"	76,1	65	13	76	87T90K13076G1	COLOR-ST13-076TWE	5	33,69	
88,9	80	3"	88,9	80	13	89	87T90K13089G1	COLOR-ST13-089TWE	•	36,15	
		3+1/2"	101,6		13	102	87T90K13102G1	COLOR-ST13-102TWE	•	37,54	
108	100		108		13	108	87T90K13108G1	COLOR-ST13-108TWE	•	39,44	
114	100	4"	114,3	100	13	114	87T90K13114G1	COLOR-ST13-114TWE	•	40,45	
			125		13	125	87T90K13125G1	COLOR-ST13-125TWE	•	45,29	
133	125		133		13	133	87T90K13133G1	COLOR-ST13-133TWE	•	45,91	
		5"	139,7	125	13	140	87T90K13140G1	COLOR-ST13-140TWE	•	46,62	
159	150		160		13	160	87T90K13160G1	COLOR-ST13-160TWE	•	53,37	

Preisauflage: Farbe rot + 30% , K-FLEX® COLOR SYSTEM ECO + 60%

• Menge auftragsbezogen.

Mindestbestellmenge, Verfügbarkeit und Liefertermin bitte immer mit dem Customer Service oder Ihrem Kundenberater abstimmen.

**K-FLEX® COLOR SYSTEM ▶ ELASTOMER T-STÜCKE (AM BEISPIEL RAL 9002 WEIß, S. HINWEIS S. 162)**
**DÄMMDICKE 19 MM**

KUPFERROHR CU			EISENROHR FE			Dimension		Artikelnummer	Bestellnummer	Stk/Karton	EUR/Stk
Außen-ø (mm)	Nennweite DN	Zoll	Außen-ø (mm)	Nennweite DN	(mm)						
18	15	3/8"	17,2	10	19	18	87T90K19018G1	COLOR-ST19-018TWE	5	27,29	
22	20	1/2"	21,3	15	19	22	87T90K19022G1	COLOR-ST19-022TWE	5	27,72	
28	25	3/4"	26,9	20	19	28	87T90K19028G1	COLOR-ST19-028TWE	5	28,42	
35	32	1"	33,7	25	19	35	87T90K19035G1	COLOR-ST19-035TWE	5	28,95	
42	40	1+1/4"	42,4	32	19	42	87T90K19042G1	COLOR-ST19-042TWE	5	30,13	
		1+1/2"	48,3	40	19	48	87T90K19048G1	COLOR-ST19-048TWE	5	30,67	
54	50		54		19	54	87T90K19054G1	COLOR-ST19-054TWE	5	31,72	
		2"	60,3	50	19	60	87T90K19060G1	COLOR-ST19-060TWE	5	33,48	
76,1	65	2+1/2"	76,1	65	19	76	87T90K19076G1	COLOR-ST19-076TWE	5	39,74	
88,9	80	3"	88,9	80	19	89	87T90K19089G1	COLOR-ST19-089TWE	5	41,71	
		3+1/2"	101,6		19	102	87T90K19102G1	COLOR-ST19-102TWE	•	46,34	
108	100		108		19	108	87T90K19108G1	COLOR-ST19-108TWE	•	47,21	
114	100	4"	114,3	100	19	114	87T90K19114G1	COLOR-ST19-114TWE	•	50,95	
			125		19	125	87T90K19125G1	COLOR-ST19-125TWE	•	54,49	
133	125		133		19	133	87T90K19133G1	COLOR-ST19-133TWE	•	59,69	
		5"	139,7	125	19	140	87T90K19140G1	COLOR-ST19-140TWE	•	61,88	
159	150		160		19	160	87T90K19160G1	COLOR-ST19-160TWE	•	66,98	

**DÄMMDICKE 25 MM**

KUPFERROHR CU			EISENROHR FE			Dimension		Artikelnummer	Bestellnummer	Stk/Karton	EUR/Stk
Außen-ø (mm)	Nennweite DN	Zoll	Außen-ø (mm)	Nennweite DN	(mm)						
18	15	3/8"	17,2	10	25	18	87T90K25018G1	COLOR-ST25-018TWE	5	31,37	
22	20	1/2"	21,3	15	25	22	87T90K25022G1	COLOR-ST25-022TWE	5	31,73	
28	25	3/4"	26,9	20	25	28	87T90K25028G1	COLOR-ST25-028TWE	5	32,79	
35	32	1"	33,7	25	25	35	87T90K25035G1	COLOR-ST25-035TWE	5	33,61	
42	40	1+1/4"	42,4	32	25	42	87T90K25042G1	COLOR-ST25-042TWE	5	35,32	
		1+1/2"	48,3	40	25	48	87T90K25048G1	COLOR-ST25-048TWE	5	36,11	
54	50		54		25	54	87T90K25054G1	COLOR-ST25-054TWE	5	37,98	
		2"	60,3	50	25	60	87T90K25060G1	COLOR-ST25-060TWE	5	40,07	
76,1	65	2+1/2"	76,1	65	25	76	87T90K25076G1	COLOR-ST25-076TWE	5	44,52	
88,9	80	3"	88,9	80	25	89	87T90K25089G1	COLOR-ST25-089TWE	5	50,37	
		3+1/2"	101,6		25	102	87T90K25102G1	COLOR-ST25-102TWE	•	53,32	
108	100		108		25	108	87T90K25108G1	COLOR-ST25-108TWE	•	54,39	
114	100	4"	114,3	100	25	114	87T90K25114G1	COLOR-ST25-114TWE	•	56,21	
			125		25	125	87T90K25125G1	COLOR-ST25-125TWE	•	68,18	
133	125		133		25	133	87T90K25133G1	COLOR-ST25-133TWE	•	69,17	
		5"	139,7	125	25	140	87T90K25140G1	COLOR-ST25-140TWE	•	70,59	
159	150		160		25	160	87T90K25160G1	COLOR-ST25-160TWE	•	77,10	

**DÄMMDICKE 32 MM**

KUPFERROHR CU			EISENROHR FE			Dimension		Artikelnummer	Bestellnummer	Stk/Karton	EUR/Stk
Außen-ø (mm)	Nennweite DN	Zoll	Außen-ø (mm)	Nennweite DN	(mm)						
18	15	3/8"	17,2	10	32	18	87T90K32018G1	COLOR-ST32-018TWE	5	41,36	
22	20	1/2"	21,3	15	32	22	87T90K32022G1	COLOR-ST32-022TWE	5	41,92	
28	25	3/4"	26,9	20	32	28	87T90K32028G1	COLOR-ST32-028TWE	5	43,87	
35	32	1"	33,7	25	32	35	87T90K32035G1	COLOR-ST32-035TWE	5	45,28	
42	40	1+1/4"	42,4	32	32	42	87T90K32042G1	COLOR-ST32-042TWE	5	46,63	
		1+1/2"	48,3	40	32	48	87T90K32048G1	COLOR-ST32-048TWE	5	50,88	
54	50		54		32	54	87T90K32054G1	COLOR-ST32-054TWE	5	51,67	
		2"	60,3	50	32	60	87T90K32060G1	COLOR-ST32-060TWE	5	52,41	
76,1	65	2+1/2"	76,1	65	32	76	87T90K32076G1	COLOR-ST32-076TWE	5	61,53	
88,9	80	3"	88,9	80	32	89	87T90K32089G1	COLOR-ST32-089TWE	5	64,97	
		3+1/2"	101,6		32	102	87T90K32102G1	COLOR-ST32-102TWE	•	68,23	
108	100		108		32	108	87T90K32108G1	COLOR-ST32-108TWE	•	77,39	
114	100	4"	114,3	100	32	114	87T90K32114G1	COLOR-ST32-114TWE	•	81,24	
			125		32	125	87T90K32125G1	COLOR-ST32-125TWE	•	84,70	
133	125		133		32	133	87T90K32133G1	COLOR-ST32-133TWE	•	87,75	
		5"	139,7	125	32	140	87T90K32140G1	COLOR-ST32-140TWE	•	93,08	
159	150		160		32	160	87T90K32160G1	COLOR-ST32-160TWE	•	98,75	

Preisaufschläge: Farbe rot + 30% , K-FLEX® COLOR SYSTEM ECO + 60%

• Menge auftragsbezogen.

Mindestbestellmenge, Verfügbarkeit und Liefertermin bitte immer mit dem Customer Service oder Ihrem Kundenberater abstimmen.



**K-FLEX® COLOR SYSTEM** ▶ LACK

**K-FLEX® COLOR SYSTEM** ▶ SCHUTZANSTRICHE - K-FLEX® COLOR LACK - 0,5 L

▼ Produktbeschreibung ▼	▼ Artikelnummer ▼	▼ Bestellnummer ▼	▼ Stück ▼	▼ EUR/Stk ▼
RAL 7035 GRAU 0,5 L	850VR022105	PAINT-COLOR-GY	1	148,27
RAL 9002 WEIß 0,5 L	850VR022115	PAINT-COLOR-WE	1	148,27
RAL 6032 GRÜN 0,5 L	850VR022116	PAINT-COLOR-GN	1	148,27
RAL 3000 ROT 0,5 L	850VR022117	PAINT-COLOR-RD	1	192,42
RAL 5012 BLAU 0,5 L	850VR022118	PAINT-COLOR-BE	1	148,27

Spezial-Lack zur Ausbesserung der COLOR-Oberfläche bei Kratzern, Rissen oder Schnittstellen während der Montage. Der Lack ist gebrauchsfertig zur Auftragung mit weichem Pinsel. Doseninhalt: 0,5 Liter



**K-FLEX® COLOR SYSTEM** ▶ KONDENSATIONSFESTES BAND

**K-FLEX® COLOR SYSTEM** ▶ KONDENSATIONSFESTES K-FLEX® COLOR BAND SELBSTKLEBEND (AM BEISPIEL RAL 9002 WEIß, S. HINWEIS S. 162)

Dicke ▼ (mm) ▼	Breite ▼ (mm) ▼	Länge ▼ (m) ▼	▼ Artikelnummer ▼	▼ Bestellnummer ▼	▼ Rollen/Verpackung ▼	▼ EUR/Rolle ▼
3	50	15	87NS3K15050G1	TAPE-COLOR-1550WE	12	45,57
3	100	15	87NS3K15100G1	TAPE-COLOR-15100WE	6	91,17
6	50	7,5	87NS6K07050G1	TAPE-COLOR-7.550WE	12	45,57
6	100	7,5	87NS6K07100G1	TAPE-COLOR-7.5100WE	6	91,17

Schwarzes, geschlossenzelliges Schaumgummiband (Elastomer) mit flexibler COLOR Beschichtung. Lieferbar in unterschiedlichen RAL-Farben. Selbstklebebeschichtung mit Netzstruktur und Abziehfolie.



## PROJEKTE

So einfach geht es mit K-FLEX® COLOR: Isolieren, Kennzeichnen, Schützen und Gestalten in nur einem Arbeitsgang.



# **K-FLEX®**

## **IN CLAD SYSTEM**



Die **erste**  
flexible  
Elastomerisolierung,  
von **DNV** für **LNG** und  
**Cryogenic-**  
**Anwendungen**  
genehmigt



UV  
RESISTANT





## **K-FLEX® IN CLAD SYSTEM**

- ▶ Patentiertes, flexibles, nicht-metallisches Ummantelungssystem
- ▶ Entwickelt für härteste Anforderungen
- ▶ Hoch widerstandsfähig gegen mechanische und chemische Belastungen
- ▶ UV-resistent sowie seewasser-, öl- und witterungsbeständig
- ▶ Einzigartig: DNV-zertifiziert für die Tiefkälte
- ▶ Einfache Verarbeitung ohne Spezialwerkzeug
- ▶ Ummantelung auf jeglichem Isoliersystem anwendbar

### **Montagevideo**



### **Montageanleitung**



Passende Ergänzungsprodukte finden Sie in den Rubriken Tapes, Rohrträger und Zubehör.

## K-FLEX® ► IN CLAD SYSTEM

K-FLEX® IN CLAD SYSTEM - das patentierte, einzigartige nicht-metallische Dämmsystem. Entwickelt für anspruchsvolle Anwendungen in besonders aggressiven Umgebungen wie Offshore-Bohrinseln, petrochemischen Anlagen oder LNG-Tankern. Geeignet für viele Einsatzbereiche, z.B. in der Industrie und im Gewerbebau.

Nach wie vor ist das K-FLEX® ST IN CLAD SYSTEM das einzige Isoliersystem auf Elastomerbasis, das über eine DNV-Zertifizierung für die Tiefkälte verfügt.

Die K-FLEX® IN CLAD Schutzummantelung besteht aus einer patentierten thermo-formbaren Polymer-Folie. Die intelligente und einfach zu installierende Lösung zum Schutz thermischer und akustischer Isoliermaterialien (insbesondere auch anwendbar auf empfindlichen Materialien wie Mineralwolle, PUR/PIR, Schaumglas) ist hochgradig wasser- und wasserdampfdurchlässig, widerstandsfähig gegen Öle und Fette, UV-beständig und seewasser- sowie schlagfest.

Zur Montage kann die K-FLEX® IN CLAD Ummantelung wahlweise mit K-FLEX® Kleber, Heißluftschweißen oder mittels Kaltschweißen verbunden werden. Für den Zuschnitt benötigen Sie kein Spezialwerkzeug. Ein großes Angebot an Formteilen rundet das Sortiment ab. Dies reduziert die Installationszeit und hält die Wartungskosten gering. Projektbezogene Sonderanfertigungen sind möglich.

K-FLEX® IN CLAD schützt Ihre Anlage und reduziert u.a. das Risiko der Korrosion unter der Isolierung (CUI).

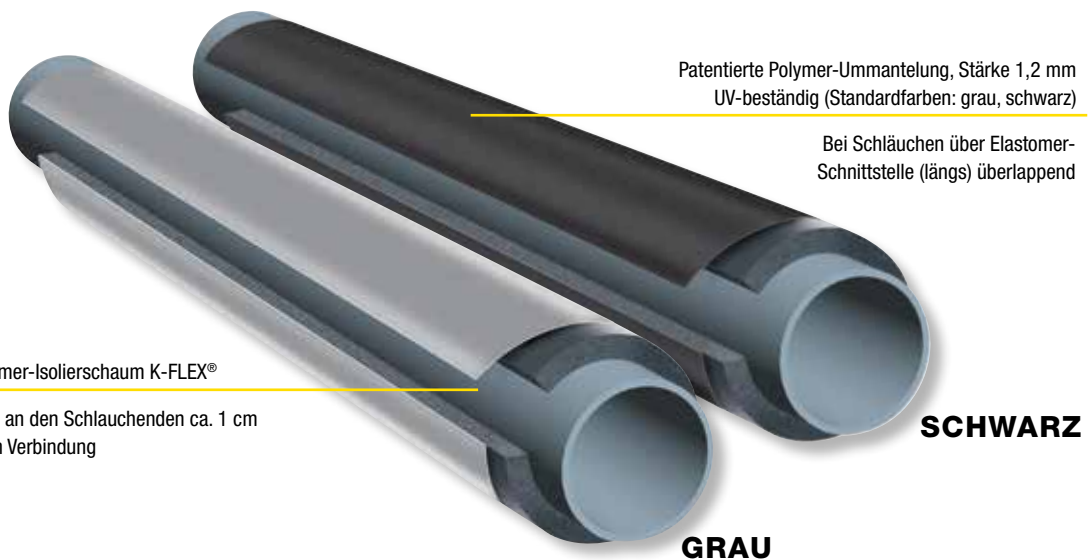

Geschlossenzelliger Elastomer-Isolierschaumstoff K-FLEX® kombiniert mit einer 1 mm dicken, flexiblen äußeren Polymer-Ummantelung. K-FLEX® IN CLAD ist seewasserfest sowie UV- und witterungsbeständig.

## BASIS-PRODUKTPALETTE



K-FLEX® IN CLAD SYSTEM GRAU - Schläuche



K-FLEX® IN CLAD SYSTEM SCHWARZ - Schläuche



K-FLEX® IN CLAD SYSTEM GRAU - Platten



K-FLEX® IN CLAD SYSTEM SCHWARZ - Platten

Hinweis: Das K-FLEX® IN CLAD SYSTEM wird standardmäßig in der Ausstattung K-FLEX® ST produziert. Gegen Aufpreis ist das System auch in Kombination mit K-FLEX® ECO oder anderen K-FLEX® Elastomerprodukten lieferbar. Projektbezogene Sonderanfertigungen sind auf Anfrage möglich. Mindestbestellmengen, Verfügbarkeit und Liefertermin bitte immer mit dem Customer Service oder Ihrem Kundenberater abstimmen.

K-FLEX® IN CLAD SYSTEM

03

K-FLEX® IN CLAD SYSTEM ▶ PRODUKTPALETTE			
	▼ Länge ▼	▼ Dämmdicke ▼	▼ Innendurchmesser ▼
K-FLEX® IN CLAD - Schläuche	1 m	9-13-19-25-32-40-50 mm	von 15 bis 160* mm
* Dimensionen ab 168 mm werden aus Platten gefertigt.			
	<b>1000 mm</b>		
	▼ Dämmdicke ▼	▼ Größe m ▼	▼ m <sup>2</sup> /Karton ▼
K-FLEX® IN CLAD - Platten	6	30 x 1	30
	9	20 x 1	20
	13	14 x 1	14
	19	10 x 1	10
	25	8 x 1	8
	32	6 x 1	6
	40	4 x 1	4
	50	4 x 1	4

**ERWEITERTE PRODUKTPALETTE**

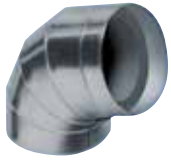

K-FLEX® IN CLAD  
Bogen IG (grau)  
mit oder ohne  
Elastomer

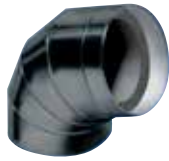

K-FLEX® IN CLAD  
Bogen IB (schwarz)  
mit oder ohne  
Elastomer



K-FLEX® IN CLAD  
T-Stück IG (grau)  
mit oder ohne  
Elastomer



K-FLEX® IN CLAD  
T-Stück IB (schwarz)  
mit oder ohne  
Elastomer

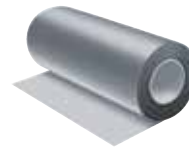

K-FLEX® IN CLAD  
Folie IG (grau)



K-FLEX® IN CLAD  
Folie IB (schwarz)



K-FLEX® IN CLAD  
Band grau

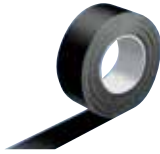

K-FLEX® IN CLAD  
Band schwarz



K-FLEX® IN CLAD  
Rohrträger  
Siehe Rubrik Rohrträger



Ventilisolierung



Reduzierstück

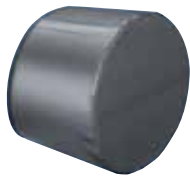

Endkappe

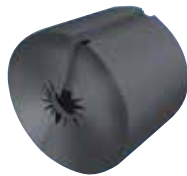

Flansch



Kleber, K-SIL seewasserfeste Versiegelung  
(SMP Dichtungsmittel), Reiniger

K-FLEX® IN CLAD SYSTEM

**SPEZIELLES LEITUNGSZUBEHÖR**

Die Installation der ummantelten Schläuche und Platten ist denkbar einfach und rationell durchzuführen. Vorgefertigte Systembögen und T-Stücke runden das Sortiment ab. Darüber hinaus bietet K-FLEX® Sonderteile (K-FLEX® Elastomer und Ummantelung) für z.B. Flansche und Ventilkappen bis hin zu mehrlagigen Formteilen in der Tiefkälte - werkseitig präzise mit CAD-gesteuertem Hochdruck-Wasserstrahlschneider angefertigt. Preise, Mindestmengen und Lieferzeiten auf Anfrage. Weiteres K-FLEX® Zubehör siehe Rubriken Tapes, Rohrträger und Zubehör.

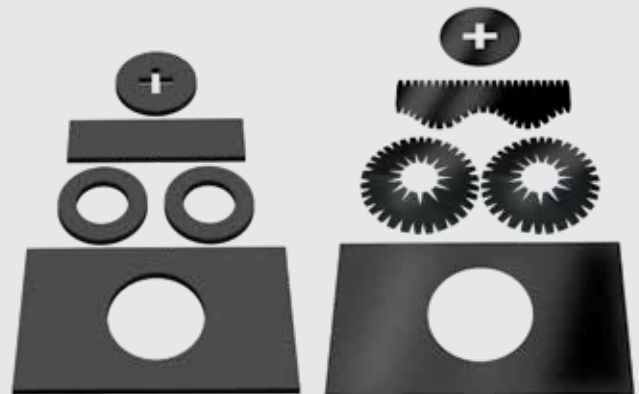

## TECHNISCHE DATEN

K-FLEX® IN CLAD SYSTEM ▶ TECHNISCHE DATEN		
▼ Eigenschaft ▼	▼ Werte ▼	▼ Referenzstd. ▼
Material	Flexible polymere Beschichtung	
Farbe	grau RAL 7001 und schwarz RAL 9011	
Dämmdicke	1.2 mm (± 0.2)	
Max. Oberflächentemperatur	80 °C (176 °F)	
Max. Anwendungstemperatur IN CLAD System	105 °C (221 °F) 120 °C (248 °F)	IN CLAD mit K-FLEX® ST IN CLAD mit K-FLEX® ECO (kurzzeitig)
Min. Anwendungstemperatur IN CLAD System	-200 °C (-328 °F)	IN CLAD System mit K-FLEX® ST geprüft bei -163 °C (-260 °F) bestätigt / zertifiziert durch DNV
Wasserdampfdurchlässigkeit	$\mu > 90.000$	EN12086
Dichte	1,8 (± 0.1 g/cm <sup>3</sup> )	
Zugfestigkeit	≥ 6,9 MPa	ISO 37 (Typische Werte 7.5 MPa)
Festigkeit / Reißdehnung	> 100%	ISO 37 (Typische Werte: Dehnung bei 70%, Reißdehnung 300%)
Elastizität	≥ 60 Mpa	ISO 37 (Typische Werte 70 MPa)
Biegefaktor 10%	> 1.5 MPa	ISO 37
Schälfestigkeit	> 50 KPa	ISO 2411
Haft- / Scherfestigkeit	> 20 N/25 mm	ISO 34-1
Härte	≥ 80 ShA	ISO 7619, ASTM D2240
UV-Beständigkeit / -Resistenz	extrem gut	2 Jahre Einwirkung in New River, Arizona (USA) nach ASTM G 7-97, kein Lochfraß, keine Risse, keine Blasenbildung
Salzsprühbeständigkeit	extrem gut	ISO 3768 / ASTM B 117-73, 480 Stunden. Kein Farbton, keine Skalierung, keine Blasenbildung
Seewasserbeständigkeit / Ozonbeständigkeit	extrem gut	ASTM D1171 72 h 50ppmh 20%, keine Oxidation
Alterungsbeständigkeit	extrem gut	ISO 4982, nach 360 h, 72 MJ, Bruchdehnung und Elastizitätsmodul entsprechen der Spezifikation
Ölbeständigkeit	extrem gut	ISO 1817, nach 72 h Eintauchen in Öl IRM 903, Bruchdehnung und Elastizitätsmodul entsprechen den Spezifikationen
Schlagfestigkeit	extrem gut	EN12691; 1 kg, 20 mm, 600 mm
Gesundheitliche Aspekte	staub- und faserfrei	
Brandverhalten in IN CLAD Verkleidung	Zertifikat Zertifikat	BS 476 pt 7 BS 476 pt 6 NF 92501
Zulassungen und Überwachungen	CE Mark Marine genehmigt (MED, Modul B) Bauartzulassung durch Amercian Bureau of Shipping Zugelassen von Det Norske Veritas (DNV) genehmigt durch Lloyd's Register	DNV LNG Machbarkeitserklärung ABS Zulassung
Weitere Eigenschaften	Das Produkt entspricht den Bestimmungen des Norsok-Standards R-004 ed 3 (Abs. 5.9 nicht-metallische Ummantelung) Montagehinweis: das Produkt ist bis -20 °C flexibel Befestigung / Fixierung: mit Kleber K-FLEX® K414, K-FLEX® K420, durch Thermoverschweißung (Heißluftföhn) oder durch Kaltschweißen Versiegelung / Abdichtung: SMP-Dichtungsmittel (Bostik Findley / Simson ISR 70-03 oder ISR 70-05) oder Thermoverschweißung	

K-FLEX® behält sich das Recht vor, die Daten und die technischen Eigenschaften ohne Vorankündigung zu ändern.

Technische Daten zu den Elastomerprodukten: siehe unter dem jeweiligen Produkt.





K-FLEX® IN CLAD SYSTEM ► SCHLÄUCHE

**K-FLEX® IN CLAD SYSTEM ► SCHLÄUCHE 1 M (AM BEISPIEL MIT SCHWARZER IN CLAD UMMANTELUNG)**

**DÄMMDICKE 9 MM**

KUPFERROHR CU			EISENROHR FE							
Außen-ø ▼ (mm) ▼	Nennweite ▼ DN ▼	Zoll ▼	Außen-ø ▼ (mm) ▼	Nennweite ▼ DN ▼	Dimension ▼ (mm) ▼		▼ Artikelnummer ▼	▼ Bestellnummer ▼	▼ m/Karton ▼	▼ EUR/m ▼
15	10	1/4"	13,5	8	9	15	09015214003IB	INCLAD-ST09-015BK	99	31,88
18	15	3/8"	17,2	10	9	18	09018214003IB	INCLAD-ST09-018BK	81	33,33
22	20	1/2"	21,3	15	9	22	09022214003IB	INCLAD-ST09-022BK	71	35,16
28	25	3/4"	26,9	20	9	28	09028214003IB	INCLAD-ST09-028BK	52	38,13
35	32	1"	33,7	25	9	35	09035214003IB	INCLAD-ST09-035BK	39	41,62
42	40	1+1/4"	42,4	32	9	42	09042214003IB	INCLAD-ST09-042BK	32	46,06
		1+1/2"	48,3	40	9	48	09048214003IB	INCLAD-ST09-048BK	28	49,65
54	50	2"	54		9	54	09054214003IB	INCLAD-ST09-054BK	24	52,44
			60,3	50	9	60	09060214003IB	INCLAD-ST09-060BK	24	55,02
76,1	65	2+1/2"	76,1	65	9	76	09076214003IB	INCLAD-ST09-076BK	20	67,31
88,9	80	3"	88,9	80	9	89	09089214003IB	INCLAD-ST09-089BK	13	73,29
		3+1/2"	101,6		9	102	09102214003IB	INCLAD-ST09-102BK	10	80,02
108	100		108		9	108	09108214003IB	INCLAD-ST09-108BK	10	85,08
114	100	4"	114,3	100	9	114	09114214003IB	INCLAD-ST09-114BK	10	91,19
			125		9	125	09125214003IB	INCLAD-ST09-125BK	10	127,57
133	125		133		9	133	09133214003IB	INCLAD-ST09-133BK	6	132,17
		5"	139,7	125	9	140	09140214003IB	INCLAD-ST09-140BK	6	136,17
159	150		160		9	160	09160214003IB	INCLAD-ST09-160BK	4	164,93

**DÄMMDICKE 13 MM**

KUPFERROHR CU			EISENROHR FE							
Außen-ø ▼ (mm) ▼	Nennweite ▼ DN ▼	Zoll ▼	Außen-ø ▼ (mm) ▼	Nennweite ▼ DN ▼	Dimension ▼ (mm) ▼		▼ Artikelnummer ▼	▼ Bestellnummer ▼	▼ m/Karton ▼	▼ EUR/m ▼
15	10	1/4"	13,5	8	13	15	13015214003IB	INCLAD-ST13-015BK	73	37,70
18	15	3/8"	17,2	10	13	18	13018214003IB	INCLAD-ST13-018BK	62	39,17
22	20	1/2"	21,3	15	13	22	13022214003IB	INCLAD-ST13-022BK	58	41,19
28	25	3/4"	26,9	20	13	28	13028214003IB	INCLAD-ST13-028BK	43	44,11
35	32	1"	33,7	25	13	35	13035214003IB	INCLAD-ST13-035BK	31	48,90
42	40	1+1/4"	42,4	32	13	42	13042214003IB	INCLAD-ST13-042BK	27	52,65
		1+1/2"	48,3	40	13	48	13048214003IB	INCLAD-ST13-048BK	21	56,20
54	50	2"	54		13	54	13054214003IB	INCLAD-ST13-054BK	20	59,41
			60,3	50	13	60	13060214003IB	INCLAD-ST13-060BK	18	62,16
76,1	65	2+1/2"	76,1	65	13	76	13076214003IB	INCLAD-ST13-076BK	12	73,12
88,9	80	3"	88,9	80	13	89	13089214003IB	INCLAD-ST13-089BK	12	79,59
		3+1/2"	101,6		13	102	13102214003IB	INCLAD-ST13-102BK	9	90,84
108	100		108		13	108	13108214003IB	INCLAD-ST13-108BK	8	94,22
114	100	4"	114,3	100	13	114	13114214003IB	INCLAD-ST13-114BK	8	96,97
			125		13	125	13125214003IB	INCLAD-ST13-125BK	7	134,12
133	125		133		13	133	13133214003IB	INCLAD-ST13-133BK	6	138,49
		5"	139,7	125	13	140	13140214003IB	INCLAD-ST13-140BK	6	142,41
159	150		160		13	160	13160214003IB	INCLAD-ST13-160BK	4	171,17

Preisaufschläge für alternative Elastomerbasis: K-FLEX® ECO +40%.

Hinweis: Für graue K-FLEX® IN CLAD Produkte bitte in der Artikelnummer die letzte Ziffer "B" durch ein "G" ersetzen.

K-FLEX® IN CLAD SYSTEM Schläuche sind ohne Aufpreis auf Wunsch auch ohne Elastomerüberstand (zur sicheren Verbindung) lieferbar.

**K-FLEX® IN CLAD SYSTEM ▶ SCHLÄUCHE 1 M (AM BEISPIEL MIT SCHWARZER IN CLAD UMMANTELUNG)**
**DÄMMDICKE 19 MM**

KUPFERROHR CU			EISENROHR FE							
Außen-Ø ▼ (mm) ▼	Nennweite ▼ DN ▼	Zoll ▼	Außen-Ø ▼ (mm) ▼	Nennweite ▼ DN ▼	Dimension ▼ (mm) ▼		▼ Artikelnummer ▼	▼ Bestellnummer ▼	▼ m/Karton ▼	▼ EUR/m ▼
15	10	1/4"	13,5	8	19	15	19015214003IB	INCLAD-ST19-015BK	47	45,42
18	15	3/8"	17,2	10	19	18	19018214003IB	INCLAD-ST19-018BK	42	47,04
22	20	1/2"	21,3	15	19	22	19022214003IB	INCLAD-ST19-022BK	33	49,06
28	25	3/4"	26,9	20	19	28	19028214003IB	INCLAD-ST19-028BK	27	53,95
35	32	1"	33,7	25	19	35	19035214003IB	INCLAD-ST19-035BK	21	57,98
42	40	1+1/4"	42,4	32	19	42	19042214003IB	INCLAD-ST19-042BK	20	61,76
		1+1/2"	48,3	40	19	48	19048214003IB	INCLAD-ST19-048BK	16	65,67
54	50		54		19	54	19054214003IB	INCLAD-ST19-054BK	15	68,95
		2"	60,3	50	19	60	19060214003IB	INCLAD-ST19-060BK	15	72,18
76,1	65	2+1/2"	76,1	65	19	76	19076214003IB	INCLAD-ST19-076BK	11	82,30
88,9	80	3"	88,9	80	19	89	19089214003IB	INCLAD-ST19-089BK	9	89,95
		3+1/2"	101,6		19	102	19102214003IB	INCLAD-ST19-102BK	7	102,82
108	100		108		19	108	19108214003IB	INCLAD-ST19-108BK	7	106,26
114	100	4"	114,3	100	19	114	19114214003IB	INCLAD-ST19-114BK	6	109,45
			125		19	125	19125214003IB	INCLAD-ST19-125BK	5	147,01
133	125		133		19	133	19133214003IB	INCLAD-ST19-133BK	4	152,22
		5"	139,7	125	19	140	19140214003IB	INCLAD-ST19-140BK	4	156,16
159	150		160		19	160	19160214003IB	INCLAD-ST19-160BK	3	184,91

**DÄMMDICKE 25 MM**

KUPFERROHR CU			EISENROHR FE							
Außen-Ø ▼ (mm) ▼	Nennweite ▼ DN ▼	Zoll ▼	Außen-Ø ▼ (mm) ▼	Nennweite ▼ DN ▼	Dimension ▼ (mm) ▼		▼ Artikelnummer ▼	▼ Bestellnummer ▼	▼ m/Karton ▼	▼ EUR/m ▼
18	15	3/8"	17,2	10	25	18	25018214003IB	INCLAD-ST25-018BK	24	57,86
22	20	1/2"	21,3	15	25	22	25022214003IB	INCLAD-ST25-022BK	22	60,00
28	25	3/4"	26,9	20	25	28	25028214003IB	INCLAD-ST25-028BK	20	63,58
35	32	1"	33,7	25	25	35	25035214003IB	INCLAD-ST25-035BK	16	67,87
42	40	1+1/4"	42,4	32	25	42	25042214003IB	INCLAD-ST25-042BK	16	71,33
		1+1/2"	48,3	40	25	48	25048214003IB	INCLAD-ST25-048BK	15	77,79
		1+1/2"	48,3	40	25	48	25054214003IB	INCLAD-ST25-054BK	9	86,52
		2"	60,3	50	25	60	25060214003IB	INCLAD-ST25-060BK	9	91,46
76,1	65	2+1/2"	76,1	65	25	76	25076214003IB	INCLAD-ST25-076BK	7	100,42
88,9	80	3"	88,9	80	25	89	25089214003IB	INCLAD-ST25-089BK	6	109,66
		3+1/2"	101,6		25	102	25102214003IB	INCLAD-ST25-102BK	5	118,85
108	100		108		25	108	25108214003IB	INCLAD-ST25-108BK	5	125,13
114	100	4"	114,3	100	25	114	25114214003IB	INCLAD-ST25-114BK	5	129,96
			125		25	125	25125214003IB	INCLAD-ST25-125BK	4	158,83
133	125		133		25	133	25133214003IB	INCLAD-ST25-133BK	4	181,97
		5"	139,7	125	25	140	25140214003IB	INCLAD-ST25-140BK	2	186,20
		5"	139,7	125	25	140	25160214003IB	INCLAD-ST25-160BK	2	196,56

Preisauflagen für alternative Elastomerbasis: K-FLEX® ECO +40%.

Hinweis: Für graue K-FLEX® IN CLAD Produkte bitte in der Artikelnummer die letzte Ziffer "B" durch ein "G" ersetzen.

K-FLEX® IN CLAD SYSTEM Schläuche sind ohne Aufpreis auf Wunsch auch ohne Elastomerüberstand (zur sicheren Verbindung) lieferbar.



K-FLEX® IN CLAD SYSTEM ► SCHLÄUCHE

**K-FLEX® IN CLAD SYSTEM ► SCHLÄUCHE 1 M (AM BEISPIEL MIT SCHWARZER IN CLAD UMMANTELUNG)**

DÄMMDICKE 32 MM

KUPFERROHR CU			EISENROHR FE							
Außen-ø ▼ (mm) ▼	Nennweite ▼ DN ▼	Zoll ▼	Außen-ø ▼ (mm) ▼	Nennweite ▼ DN ▼	Dimension ▼ (mm) ▼		▼ Artikelnummer ▼	▼ Bestellnummer ▼	▼ m/Karton ▼	▼ EUR/m ▼
18	15	3/8"	17,2	10	32	18	32018214003IB	INCLAD-ST32-018BK	16	68,97
22	20	1/2"	21,3	15	32	22	32022214003IB	INCLAD-ST32-022BK	14	71,26
28	25	3/4"	26,9	20	32	28	32028214003IB	INCLAD-ST32-028BK	12	76,00
35	32	1"	33,7	25	32	35	32035214003IB	INCLAD-ST32-035BK	12	79,56
42	40	1+1/4"	42,4	32	32	42	32042214003IB	INCLAD-ST32-042BK	11	86,21
		1+1/2"	48,3	40	32	48	32048214003IB	INCLAD-ST32-048BK	9	93,85
54	50		54		32	54	32054214003IB	INCLAD-ST32-054BK	8	98,61
		2"	60,3	50	32	60	32060214003IB	INCLAD-ST32-060BK	8	106,48
76,1	65	2+1/2"	76,1	65	32	76	32076214003IB	INCLAD-ST32-076BK	6	124,85
88,9	80	3"	88,9	80	32	89	32089214003IB	INCLAD-ST32-089BK	4	133,88
		3+1/2"	101,6		32	102	32102214003IB	INCLAD-ST32-102BK	3	157,93
108	100		108		32	108	32108214003IB	INCLAD-ST32-108BK	3	161,84
114	100	4"	114,3	100	32	114	32114214003IB	INCLAD-ST32-114BK	3	166,34
			125		32	125	32125214003IB	INCLAD-ST32-125BK	2	208,07
133	125		133		32	133	32133214003IB	INCLAD-ST32-133BK	2	213,81
		5"	139,7	125	32	140	32140214003IB	INCLAD-ST32-140BK	2	219,24
159	150		160		32	160	32160214003IB	INCLAD-ST32-160BK	2	232,10

Preisaufläge für alternative Elastomerbasis: K-FLEX® ECO +40%.

Hinweis: Für graue K-FLEX® IN CLAD Produkte bitte in der Artikelnummer die letzte Ziffer "B" durch ein "G" ersetzen.

K-FLEX® IN CLAD SYSTEM Schläuche sind ohne Aufpreis auf Wunsch auch ohne Elastomerüberstand (zur sicheren Verbindung) lieferbar.

**K-FLEX® IN CLAD SYSTEM ▶ PLATTEN**
**K-FLEX® IN CLAD SYSTEM - ENDLOSPLATTEN, SCHWARZ - BREITE 1 M**

Dämmdicke ▼ (mm) ▼	Länge ▼ (m) ▼	Breite ▼ (mm) ▼	▼ Artikelnummer ▼	▼ Bestellnummer ▼	▼ m²/Karton ▼	▼ EUR/m² ▼
6	30	1000	80006210103IB	INCLAD-ST06EBK	30	158,49
10	20	1000	80010210103IB	INCLAD-ST10EBK	20	160,86
13	14	1000	80013210103IB	INCLAD-ST13EBK	14	164,29
19	10	1000	80019210103IB	INCLAD-ST19EBK	10	173,79
25	8	1000	80025210103IB	INCLAD-ST25EBK	8	182,89
32	6	1000	80032210103IB	INCLAD-ST32EBK	6	199,00
40	4	1000	80040210103IB	INCLAD-ST40EBK	4	237,67
50	4	1000	80050210103IB	INCLAD-ST50EBK	4	264,60

**K-FLEX® IN CLAD SYSTEM - SELBSTKLEBENDE ENDLOSPLATTEN, SCHWARZ - BREITE 1 M**

Dämmdicke ▼ (mm) ▼	Länge ▼ (m) ▼	Breite ▼ (mm) ▼	▼ Artikelnummer ▼	▼ Bestellnummer ▼	▼ m²/Karton ▼	▼ EUR/m² ▼
6	30	1000	80106210103IB	INCLAD-ST06EABK	30	178,04
10	20	1000	80110210103IB	INCLAD-ST10EABK	20	180,39
13	14	1000	80113210103IB	INCLAD-ST13EABK	14	183,82
19	10	1000	80119210103IB	INCLAD-ST19EABK	10	193,29
25	8	1000	80125210103IB	INCLAD-ST25EABK	8	202,47
32	6	1000	80132210103IB	INCLAD-ST32EABK	6	218,53
40	4	1000	80140210103IB	INCLAD-ST40EABK	4	257,24
50	4	1000	80150210103IB	INCLAD-ST50EABK	4	284,14

Preisaufschläge für alternative Elastomerbasis: K-FLEX® ECO +40%.

Hinweis: Für graue K-FLEX® IN CLAD Produkte bitte in der Artikelnummer die letzte Ziffer "B" durch ein "G" ersetzen.

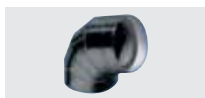

K-FLEX® IN CLAD SYSTEM ► BÖGEN

**K-FLEX® IN CLAD SYSTEM ► BÖGEN K90 + IN CLAD**

**DÄMMDICKE 9 MM**

KUPFERROHR CU			EISENROHR FE						
Außen-ø ▼ (mm) ▼	Nennweite ▼ DN ▼	▼ Zoll ▼	Außen-ø ▼ (mm) ▼	Nennweite ▼ DN ▼	Dimension ▼ (mm) ▼	▼ Artikelnummer ▼	▼ Bestellnummer ▼	▼ EUR/Stk ▼	
18	15	3/8"	17,2	10	9	18	85K9SK09018IB	INCLAD-ST09-018CBK	34,93
22	20	1/2"	21,3	15	9	22	85K9SK09022IB	INCLAD-ST09-022CBK	37,24
28	25	3/4"	26,9	20	9	28	85K9SK09028IB	INCLAD-ST09-028CBK	41,78
35	32	1"	33,7	25	9	35	85K9SK09035IB	INCLAD-ST09-035CBK	46,80
42	40	1+1/4"	42,4	32	9	42	85K9SK09042IB	INCLAD-ST09-042CBK	61,08
		1+1/2"	48,3	40	9	48	85K9SK09048IB	INCLAD-ST09-048CBK	67,44
54	50		54		9	54	85K9SK09054IB	INCLAD-ST09-054CBK	71,88
		2"	60,3	50	9	60	85K9SK09060IB	INCLAD-ST09-060CBK	78,44
76,1	65	2+1/2"	76,1	65	9	76	85K9SK09076IB	INCLAD-ST09-076CBK	96,20
88,9	80	3"	88,9	80	9	89	85K9SK09089IB	INCLAD-ST09-089CBK	110,00
		3+1/2"	101,6		9	102	85K9SK09102IB	INCLAD-ST09-102CBK	123,92
108	100		108		9	108	85K9SK09108IB	INCLAD-ST09-108CBK	134,72
114	100	4"	114,3	100	9	114	85K9SK09114IB	INCLAD-ST09-114CBK	140,71
			125		9	125	85K9SK09125IB	INCLAD-ST09-125CBK	152,71
133	125		133		9	133	85K9SK09133IB	INCLAD-ST09-133CBK	161,19
		5"	139,7	125	9	140	85K9SK09140IB	INCLAD-ST09-140CBK	169,10

**DÄMMDICKE 13 MM**

KUPFERROHR CU			EISENROHR FE						
Außen-ø ▼ (mm) ▼	Nennweite ▼ DN ▼	▼ Zoll ▼	Außen-ø ▼ (mm) ▼	Nennweite ▼ DN ▼	Dimension ▼ (mm) ▼	▼ Artikelnummer ▼	▼ Bestellnummer ▼	▼ EUR/Stk ▼	
18	15	3/8"	17,2	10	13	18	85K9SK13018IB	INCLAD-ST13-018CBK	41,08
22	20	1/2"	21,3	15	13	22	85K9SK13022IB	INCLAD-ST13-022CBK	43,52
28	25	3/4"	26,9	20	13	28	85K9SK13028IB	INCLAD-ST13-028CBK	47,16
35	32	1"	33,7	25	13	35	85K9SK13035IB	INCLAD-ST13-035CBK	53,01
42	40	1+1/4"	42,4	32	13	42	85K9SK13042IB	INCLAD-ST13-042CBK	68,75
		1+1/2"	48,3	40	13	48	85K9SK13048IB	INCLAD-ST13-048CBK	74,10
54	50		54		13	54	85K9SK13054IB	INCLAD-ST13-054CBK	79,45
		2"	60,3	50	13	60	85K9SK13060IB	INCLAD-ST13-060CBK	87,06
76,1	65	2+1/2"	76,1	65	13	76	85K9SK13076IB	INCLAD-ST13-076CBK	106,89
88,9	80	3"	88,9	80	13	89	85K9SK13089IB	INCLAD-ST13-089CBK	119,13
		3+1/2"	101,6		13	102	85K9SK13102IB	INCLAD-ST13-102CBK	133,89
108	100		108		13	108	85K9SK13108IB	INCLAD-ST13-108CBK	144,20
114	100	4"	114,3	100	13	114	85K9SK13114IB	INCLAD-ST13-114CBK	150,91
			125		13	125	85K9SK13125IB	INCLAD-ST13-125CBK	163,01
133	125		133		13	133	85K9SK13133IB	INCLAD-ST13-133CBK	172,08
		5"	139,7	125	13	140	85K9SK13140IB	INCLAD-ST13-140CBK	180,36
159	150		160		13	160	85K9SK13160IB	INCLAD-ST13-160CBK	204,01

Preisauflschläge für alternative Elastomerbasis: K-FLEX® ECO +40%.

Hinweis: Für graue K-FLEX® IN CLAD Produkte bitte in der Artikelnummer die letzte Ziffer "B" durch ein "G" ersetzen.

K-FLEX® IN CLAD SYSTEM Schläuche sind ohne Aufpreis auf Wunsch auch ohne Elastomerüberstand (zur sicheren Verbindung) lieferbar.



**K-FLEX® IN CLAD SYSTEM ▶ BÖGEN K90 + IN CLAD**
**DÄMMDICKE 19 MM**

KUPFERROHR CU			EISENROHR FE						
Außen-ø ▼ (mm) ▼	Nennweite ▼ DN ▼	▼ Zoll ▼	Außen-ø ▼ (mm) ▼	Nennweite ▼ DN ▼	Dimension ▼ (mm) ▼		▼ Artikelnummer ▼	▼ Bestellnummer ▼	▼ EUR/Stk ▼
18	15	3/8"	17,2	10	19	18	85K9SK19018IB	INCLAD-ST19-018CBK	48,16
22	20	1/2"	21,3	15	19	22	85K9SK19022IB	INCLAD-ST19-022CBK	51,76
28	25	3/4"	26,9	20	19	28	85K9SK19028IB	INCLAD-ST19-028CBK	55,53
35	32	1"	33,7	25	19	35	85K9SK19035IB	INCLAD-ST19-035CBK	61,02
42	40	1+1/4"	42,4	32	19	42	85K9SK19042IB	INCLAD-ST19-042CBK	78,38
		1+1/2"	48,3	40	19	48	85K9SK19048IB	INCLAD-ST19-048CBK	85,37
54	50		54		19	54	85K9SK19054IB	INCLAD-ST19-054CBK	90,21
		2"	60,3	50	19	60	85K9SK19060IB	INCLAD-ST19-060CBK	97,29
76,1	65	2+1/2"	76,1	65	19	76	85K9SK19076IB	INCLAD-ST19-076CBK	117,30
88,9	80	3"	88,9	80	19	89	85K9SK19089IB	INCLAD-ST19-089CBK	131,67
		3+1/2"	101,6		19	102	85K9SK19102IB	INCLAD-ST19-102CBK	147,15
108	100		108		19	108	85K9SK19108IB	INCLAD-ST19-108CBK	157,72
114	100	4"	114,3	100	19	114	85K9SK19114IB	INCLAD-ST19-114CBK	164,76
			125		19	125	85K9SK19125IB	INCLAD-ST19-125CBK	179,14
133	125		133		19	133	85K9SK19133IB	INCLAD-ST19-133CBK	188,69
		5"	139,7	125	19	140	85K9SK19140IB	INCLAD-ST19-140CBK	199,14
159	150		160		19	160	85K9SK19160IB	INCLAD-ST19-160CBK	224,12

**DÄMMDICKE 25 MM**

KUPFERROHR CU			EISENROHR FE						
Außen-ø ▼ (mm) ▼	Nennweite ▼ DN ▼	▼ Zoll ▼	Außen-ø ▼ (mm) ▼	Nennweite ▼ DN ▼	Dimension ▼ (mm) ▼		▼ Artikelnummer ▼	▼ Bestellnummer ▼	▼ EUR/Stk ▼
18	15	3/8"	17,2	10	25	18	85K9SK25018IB	INCLAD-ST25-018CBK	55,50
22	20	1/2"	21,3	15	25	22	85K9SK25022IB	INCLAD-ST25-022CBK	58,05
28	25	3/4"	26,9	20	25	28	85K9SK25028IB	INCLAD-ST25-028CBK	61,92
35	32	1"	33,7	25	25	35	85K9SK25035IB	INCLAD-ST25-035CBK	67,65
42	40	1+1/4"	42,4	32	25	42	85K9SK25042IB	INCLAD-ST25-042CBK	73,70
		1+1/2"	48,3	40	25	48	85K9SK25048IB	INCLAD-ST25-048CBK	93,51
54	50		54		25	54	85K9SK25054IB	INCLAD-ST25-054CBK	98,50
		2"	60,3	50	25	60	85K9SK25060IB	INCLAD-ST25-060CBK	105,79
76,1	65	2+1/2"	76,1	65	25	76	85K9SK25076IB	INCLAD-ST25-076CBK	126,78
88,9	80	3"	88,9	80	25	89	85K9SK25089IB	INCLAD-ST25-089CBK	141,70
		3+1/2"	101,6		25	102	85K9SK25102IB	INCLAD-ST25-102CBK	157,86
108	100		108		25	108	85K9SK25108IB	INCLAD-ST25-108CBK	168,79
114	100	4"	114,3	100	25	114	85K9SK25114IB	INCLAD-ST25-114CBK	176,13
			125		25	125	85K9SK25125IB	INCLAD-ST25-125CBK	189,38
133	125		133		25	133	85K9SK25133IB	INCLAD-ST25-133CBK	199,34
		5"	139,7	125	25	140	85K9SK25140IB	INCLAD-ST25-140CBK	208,42
159	150		160		25	160	85K9SK25160IB	INCLAD-ST25-160CBK	234,48

Preisauflschläge für alternative Elastomerbasis: K-FLEX® ECO +40%.

Hinweis: Für graue K-FLEX® IN CLAD Produkte bitte in der Artikelnummer die letzte Ziffer "B" durch ein "G" ersetzen.

K-FLEX® IN CLAD SYSTEM Schläuche sind ohne Aufpreis auf Wunsch auch ohne Elastomerüberstand (zur sicheren Verbindung) lieferbar.

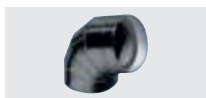

K-FLEX® IN CLAD SYSTEM ► BÖGEN

**K-FLEX® IN CLAD SYSTEM ► BÖGEN K90 + IN CLAD**

**DÄMMDICKE 32 MM**

KUPFERROHR CU			EISENROHR FE						
Außen-ø ▼ (mm) ▼	Nennweite ▼ DN ▼	▼ Zoll ▼	Außen-ø ▼ (mm) ▼	Nennweite ▼ DN ▼	Dimension ▼ (mm) ▼		▼ Artikelnummer ▼	▼ Bestellnummer ▼	▼ EUR/Stk ▼
18	15	3/8"	17,2	10	32	18	85K9SK32018IB	INCLAD-ST32-018CBK	64,39
22	20	1/2"	21,3	15	32	22	85K9SK32022IB	INCLAD-ST32-022CBK	67,02
28	25	3/4"	26,9	20	32	28	85K9SK32028IB	INCLAD-ST32-028CBK	71,05
35	32	1"	33,7	25	32	35	85K9SK32035IB	INCLAD-ST32-035CBK	77,08
42	40	1+1/4"	42,4	32	32	42	85K9SK32042IB	INCLAD-ST32-042CBK	83,47
		1+1/2"	48,3	40	32	48	85K9SK32048IB	INCLAD-ST32-048CBK	103,55
54	50		54		32	54	85K9SK32054IB	INCLAD-ST32-054CBK	108,76
		2"	60,3	50	32	60	85K9SK32060IB	INCLAD-ST32-060CBK	116,29
76,1	65	2+1/2"	76,1	65	32	76	85K9SK32076IB	INCLAD-ST32-076CBK	138,45
88,9	80	3"	88,9	80	32	89	85K9SK32089IB	INCLAD-ST32-089CBK	152,40
		3+1/2"	101,6		32	102	85K9SK32102IB	INCLAD-ST32-102CBK	171,06
108	100		108		32	108	85K9SK32108IB	INCLAD-ST32-108CBK	182,38
114	100	4"	114,3	100	32	114	85K9SK32114IB	INCLAD-ST32-114CBK	190,10
			125		32	125	85K9SK32125IB	INCLAD-ST32-125CBK	204,09
133	125		133		32	133	85K9SK32133IB	INCLAD-ST32-133CBK	214,61
		5"	139,7	125	32	140	85K9SK32140IB	INCLAD-ST32-140CBK	226,04
159	150		160		32	160	85K9SK32160IB	INCLAD-ST32-160CBK	253,64

**DÄMMDICKE 40 MM**

KUPFERROHR CU			EISENROHR FE						
Außen-ø ▼ (mm) ▼	Nennweite ▼ DN ▼	▼ Zoll ▼	Außen-ø ▼ (mm) ▼	Nennweite ▼ DN ▼	Dimension ▼ (mm) ▼		▼ Artikelnummer ▼	▼ Bestellnummer ▼	▼ EUR/Stk ▼
18	15	3/8"	17,2	10	40	18	85K9SK40018IB	INCLAD-ST40-018CBK	78,62
22	20	1/2"	21,3	15	40	22	85K9SK40022IB	INCLAD-ST40-022CBK	81,44
28	25	3/4"	26,9	20	40	28	85K9SK40028IB	INCLAD-ST40-028CBK	85,75
35	32	1"	33,7	25	40	35	85K9SK40035IB	INCLAD-ST40-035CBK	92,40
42	40	1+1/4"	42,4	32	40	42	85K9SK40042IB	INCLAD-ST40-042CBK	99,24
		1+1/2"	48,3	40	40	48	85K9SK40048IB	INCLAD-ST40-048CBK	122,53
54	50		54		40	54	85K9SK40054IB	INCLAD-ST40-054CBK	128,66
		2"	60,3	50	40	60	85K9SK40060IB	INCLAD-ST40-060CBK	137,28
76,1	65	2+1/2"	76,1	65	40	76	85K9SK40076IB	INCLAD-ST40-076CBK	163,65
88,9	80	3"	88,9	80	40	89	85K9SK40089IB	INCLAD-ST40-089CBK	179,65
		3+1/2"	101,6		40	102	85K9SK40102IB	INCLAD-ST40-102CBK	199,04
108	100		108		40	108	85K9SK40108IB	INCLAD-ST40-108CBK	211,13
114	100	4"	114,3	100	40	114	85K9SK40114IB	INCLAD-ST40-114CBK	219,87
			125		40	125	85K9SK40125IB	INCLAD-ST40-125CBK	236,21
133	125		133		40	133	85K9SK40133IB	INCLAD-ST40-133CBK	248,41
		5"	139,7	125	40	140	85K9SK40140IB	INCLAD-ST40-140CBK	259,32
159	150		160		40	160	85K9SK40160IB	INCLAD-ST40-160CBK	291,51

Preisauflschläge für alternative Elastomerbasis: K-FLEX® ECO +40%.

Hinweis: Für graue K-FLEX® IN CLAD Produkte bitte in der Artikelnummer die letzte Ziffer "B" durch ein "G" ersetzen.

K-FLEX® IN CLAD SYSTEM Schläuche sind ohne Aufpreis auf Wunsch auch ohne Elastomerüberstand (zur sicheren Verbindung) lieferbar.

**K-FLEX® IN CLAD SYSTEM ▶ BÖGEN K90 + IN CLAD**
**DÄMMDICKE 50 MM**

KUPFERROHR CU			EISENROHR FE						
Außen-ø ▼ (mm) ▼	Nennweite ▼ DN ▼	▼ Zoll ▼	Außen-ø ▼ (mm) ▼	Nennweite ▼ DN ▼	Dimension ▼ (mm) ▼		▼ Artikelnummer ▼	▼ Bestellnummer ▼	▼ EUR/Stk ▼
18	15	3/8"	17,2	10	50	18	85K9SK50018IB	INCLAD-ST50-018CBK	95,82
22	20	1/2"	21,3	15	50	22	85K9SK50022IB	INCLAD-ST50-022CBK	98,95
28	25	3/4"	26,9	20	50	28	85K9SK50028IB	INCLAD-ST50-028CBK	103,64
35	32	1"	33,7	25	50	35	85K9SK50035IB	INCLAD-ST50-035CBK	111,30
42	40	1+1/4"	42,4	32	50	42	85K9SK50042IB	INCLAD-ST50-042CBK	119,09
		1+1/2"	48,3	40	50	48	85K9SK50048IB	INCLAD-ST50-048CBK	145,42
54	50		54		50	54	85K9SK50054IB	INCLAD-ST50-054CBK	152,23
		2"	60,3	50	50	60	85K9SK50060IB	INCLAD-ST50-060CBK	161,75
76,1	65	2+1/2"	76,1	65	50	76	85K9SK50076IB	INCLAD-ST50-076CBK	186,15
88,9	80	3"	88,9	80	50	89	85K9SK50089IB	INCLAD-ST50-089CBK	203,82
		3+1/2"	101,6		50	102	85K9SK50102IB	INCLAD-ST50-102CBK	232,16
108	100		108		50	108	85K9SK50108IB	INCLAD-ST50-108CBK	245,43
114	100	4"	114,3	100	50	114	85K9SK50114IB	INCLAD-ST50-114CBK	255,39
			125		50	125	85K9SK50125IB	INCLAD-ST50-125CBK	274,09
133	125		133		50	133	85K9SK50133IB	INCLAD-ST50-133CBK	288,02
		5"	139,7	125	50	140	85K9SK50140IB	INCLAD-ST50-140CBK	300,49
159	150		160		50	160	85K9SK50160IB	INCLAD-ST50-160CBK	337,38

Preisaufschläge für alternative Elastomerbasis: K-FLEX® ECO +40%.

Hinweis: Für graue K-FLEX® IN CLAD Produkte bitte in der Artikelnummer die letzte Ziffer "B" durch ein "G" ersetzen.

K-FLEX® IN CLAD SYSTEM Schläuche sind ohne Aufpreis auf Wunsch auch ohne Elastomerüberstand (zur sicheren Verbindung) lieferbar.



K-FLEX® IN CLAD SYSTEM ► T-STÜCK

**K-FLEX® IN CLAD SYSTEM ► IN CLAD SYSTEM T-STÜCK, KOMPLETT**

**DÄMMDICKE 9 MM**

KUPFERROHR CU			EISENROHR FE						
Außen-ø ▼ (mm) ▼	Nennweite ▼ DN ▼	▼ Zoll ▼	Außen-ø ▼ (mm) ▼	Nennweite ▼ DN ▼	Dimension ▼ (mm) ▼	▼ Artikelnummer ▼	▼ Bestellnummer ▼	▼ EUR/Stk ▼	
18	15	3/8"	17,2	10	9	18	85T9SK09018IB	INCLAD-ST09-018TBK	29,15
22	20	1/2"	21,3	15	9	22	85T9SK09022IB	INCLAD-ST09-022TBK	31,73
28	25	3/4"	26,9	20	9	28	85T9SK09028IB	INCLAD-ST09-028TBK	37,12
35	32	1"	33,7	25	9	35	85T9SK09035IB	INCLAD-ST09-035TBK	41,57
42	40	1+1/4"	42,4	32	9	42	85T9SK09042IB	INCLAD-ST09-042TBK	46,49
		1+1/2"	48,3	40	9	48	85T9SK09048IB	INCLAD-ST09-048TBK	52,87
54	50		54		9	54	85T9SK09054IB	INCLAD-ST09-054TBK	57,39
		2"	60,3	50	9	60	85T9SK09060IB	INCLAD-ST09-060TBK	62,06
76,1	65	2+1/2"	76,1	65	9	76	85T9SK09076IB	INCLAD-ST09-076TBK	76,21
88,9	80	3"	88,9	80	9	89	85T9SK09089IB	INCLAD-ST09-089TBK	87,81
		3+1/2"	101,6		9	102	85T9SK09102IB	INCLAD-ST09-102TBK	100,61
108	100		108		9	108	85T9SK09108IB	INCLAD-ST09-108TBK	107,58
114	100	4"	114,3	100	9	114	85T9SK09114IB	INCLAD-ST09-114TBK	113,42
			125		9	125	85T9SK09125IB	INCLAD-ST09-125TBK	124,45
133	125		133		9	133	85T9SK09133IB	INCLAD-ST09-133TBK	132,69
		5"	139,7	125	9	140	85T9SK09140IB	INCLAD-ST09-140TBK	140,12

**DÄMMDICKE 13 MM**

KUPFERROHR CU			EISENROHR FE						
Außen-ø ▼ (mm) ▼	Nennweite ▼ DN ▼	▼ Zoll ▼	Außen-ø ▼ (mm) ▼	Nennweite ▼ DN ▼	Dimension ▼ (mm) ▼	▼ Artikelnummer ▼	▼ Bestellnummer ▼	▼ EUR/Stk ▼	
18	15	3/8"	17,2	10	13	18	85T9SK13018IB	INCLAD-ST13-018TBK	36,31
22	20	1/2"	21,3	15	13	22	85T9SK13022IB	INCLAD-ST13-022TBK	39,05
28	25	3/4"	26,9	20	13	28	85T9SK13028IB	INCLAD-ST13-028TBK	42,87
35	32	1"	33,7	25	13	35	85T9SK13035IB	INCLAD-ST13-035TBK	48,52
42	40	1+1/4"	42,4	32	13	42	85T9SK13042IB	INCLAD-ST13-042TBK	53,75
		1+1/2"	48,3	40	13	48	85T9SK13048IB	INCLAD-ST13-048TBK	58,32
54	50		54		13	54	85T9SK13054IB	INCLAD-ST13-054TBK	64,13
		2"	60,3	50	13	60	85T9SK13060IB	INCLAD-ST13-060TBK	70,13
76,1	65	2+1/2"	76,1	65	13	76	85T9SK13076IB	INCLAD-ST13-076TBK	85,05
88,9	80	3"	88,9	80	13	89	85T9SK13089IB	INCLAD-ST13-089TBK	95,96
		3+1/2"	101,6		13	102	85T9SK13102IB	INCLAD-ST13-102TBK	109,32
108	100		108		13	108	85T9SK13108IB	INCLAD-ST13-108TBK	115,23
114	100	4"	114,3	100	13	114	85T9SK13114IB	INCLAD-ST13-114TBK	121,34
			125		13	125	85T9SK13125IB	INCLAD-ST13-125TBK	132,75
133	125		133		13	133	85T9SK13133IB	INCLAD-ST13-133TBK	141,34
		5"	139,7	125	13	140	85T9SK13140IB	INCLAD-ST13-140TBK	149,03
159	150		160		13	160	85T9SK13160IB	INCLAD-ST13-160TBK	171,97

Preisaufschläge für alternative Elastomerbasis: K-FLEX® ECO +40%.

Hinweis: Für graue K-FLEX® IN CLAD Produkte bitte in der Artikelnummer die letzte Ziffer "B" durch ein "G" ersetzen.

**K-FLEX® IN CLAD SYSTEM ▶ IN CLAD SYSTEM T-STÜCK, KOMPLETT**
**DÄMMDICKE 19 MM**

KUPFERROHR CU			EISENROHR FE						
Außen-ø ▼ (mm) ▼	Nennweite ▼ DN ▼	▼ Zoll ▼	Außen-ø ▼ (mm) ▼	Nennweite ▼ DN ▼	Dimension ▼ (mm) ▼		▼ Artikelnummer ▼	▼ Bestellnummer ▼	▼ EUR/Stk ▼
18	15	3/8"	17,2	10	19	18	85T9SK19018IB	INCLAD-ST19-018TBK	48,29
22	20	1/2"	21,3	15	19	22	85T9SK19022IB	INCLAD-ST19-022TBK	53,39
28	25	3/4"	26,9	20	19	28	85T9SK19028IB	INCLAD-ST19-028TBK	57,68
35	32	1"	33,7	25	19	35	85T9SK19035IB	INCLAD-ST19-035TBK	63,22
42	40	1+1/4"	42,4	32	19	42	85T9SK19042IB	INCLAD-ST19-042TBK	68,64
		1+1/2"	48,3	40	19	48	85T9SK19048IB	INCLAD-ST19-048TBK	76,07
54	50		54		19	54	85T9SK19054IB	INCLAD-ST19-054TBK	81,40
		2"	60,3	50	19	60	85T9SK19060IB	INCLAD-ST19-060TBK	86,85
76,1	65	2+1/2"	76,1	65	19	76	85T9SK19076IB	INCLAD-ST19-076TBK	102,04
88,9	80	3"	88,9	80	19	89	85T9SK19089IB	INCLAD-ST19-089TBK	116,85
		3+1/2"	101,6		19	102	85T9SK19102IB	INCLAD-ST19-102TBK	131,69
108	100		108		19	108	85T9SK19108IB	INCLAD-ST19-108TBK	138,28
114	100	4"	114,3	100	19	114	85T9SK19114IB	INCLAD-ST19-114TBK	145,02
			125		19	125	85T9SK19125IB	INCLAD-ST19-125TBK	160,86
133	125		133		19	133	85T9SK19133IB	INCLAD-ST19-133TBK	170,46
		5"	139,7	125	19	140	85T9SK19140IB	INCLAD-ST19-140TBK	182,43
159	150		160		19	160	85T9SK19160IB	INCLAD-ST19-160TBK	208,18

**DÄMMDICKE 25 MM**

KUPFERROHR CU			EISENROHR FE						
Außen-ø ▼ (mm) ▼	Nennweite ▼ DN ▼	▼ Zoll ▼	Außen-ø ▼ (mm) ▼	Nennweite ▼ DN ▼	Dimension ▼ (mm) ▼		▼ Artikelnummer ▼	▼ Bestellnummer ▼	▼ EUR/Stk ▼
18	15	3/8"	17,2	10	25	18	85T9SK25018IB	INCLAD-ST25-018TBK	61,65
22	20	1/2"	21,3	15	25	22	85T9SK25022IB	INCLAD-ST25-022TBK	65,06
28	25	3/4"	26,9	20	25	28	85T9SK25028IB	INCLAD-ST25-028TBK	70,25
35	32	1"	33,7	25	25	35	85T9SK25035IB	INCLAD-ST25-035TBK	76,53
42	40	1+1/4"	42,4	32	25	42	85T9SK25042IB	INCLAD-ST25-042TBK	83,01
		1+1/2"	48,3	40	25	48	85T9SK25048IB	INCLAD-ST25-048TBK	90,90
54	50		54		25	54	85T9SK25054IB	INCLAD-ST25-054TBK	96,46
		2"	60,3	50	25	60	85T9SK25060IB	INCLAD-ST25-060TBK	102,09
76,1	65	2+1/2"	76,1	65	25	76	85T9SK25076IB	INCLAD-ST25-076TBK	118,26
88,9	80	3"	88,9	80	25	89	85T9SK25089IB	INCLAD-ST25-089TBK	134,38
		3+1/2"	101,6		25	102	85T9SK25102IB	INCLAD-ST25-102TBK	150,64
108	100		108		25	108	85T9SK25108IB	INCLAD-ST25-108TBK	157,86
114	100	4"	114,3	100	25	114	85T9SK25114IB	INCLAD-ST25-114TBK	165,19
			125		25	125	85T9SK25125IB	INCLAD-ST25-125TBK	179,06
133	125		133		25	133	85T9SK25133IB	INCLAD-ST25-133TBK	189,43
		5"	139,7	125	25	140	85T9SK25140IB	INCLAD-ST25-140TBK	198,76
159	150		160		25	160	85T9SK25160IB	INCLAD-ST25-160TBK	226,48

Preisauflschläge für alternative Elastomerbasis: K-FLEX® ECO +40%.

Hinweis: Für graue K-FLEX® IN CLAD Produkte bitte in der Artikelnummer die letzte Ziffer "B" durch ein "G" ersetzen.





K-FLEX® IN CLAD SYSTEM ▶ T-STÜCK

K-FLEX® IN CLAD SYSTEM ▶ IN CLAD SYSTEM T-STÜCK, KOMPLETT

DÄMMDICKE 32 MM

KUPFERROHR CU		EISENROHR FE			Dimension		▼ Artikelnummer ▼	▼ Bestellnummer ▼	▼ EUR/Stk ▼
Außen-ø ▼ (mm) ▼	Nennweite ▼ DN ▼	▼ Zoll ▼	Außen-ø ▼ (mm) ▼	Nennweite ▼ DN ▼	▼ (mm) ▼				
18	15	3/8"	17,2	10	32	18	85T9SK32018IB	INCLAD-ST32-018TBK	79,13
22	20	1/2"	21,3	15	32	22	85T9SK32022IB	INCLAD-ST32-022TBK	82,95
28	25	3/4"	26,9	20	32	28	85T9SK32028IB	INCLAD-ST32-028TBK	88,78
35	32	1"	33,7	25	32	35	85T9SK32035IB	INCLAD-ST32-035TBK	95,83
42	40	1+1/4"	42,4	32	32	42	85T9SK32042IB	INCLAD-ST32-042TBK	103,08
		1+1/2"	48,3	40	32	48	85T9SK32048IB	INCLAD-ST32-048TBK	109,09
54	50		54		32	54	85T9SK32054IB	INCLAD-ST32-054TBK	115,23
		2"	60,3	50	32	60	85T9SK32060IB	INCLAD-ST32-060TBK	121,54
76,1	65	2+1/2"	76,1	65	32	76	85T9SK32076IB	INCLAD-ST32-076TBK	139,40
88,9	80	3"	88,9	80	32	89	85T9SK32089IB	INCLAD-ST32-089TBK	153,96
		3+1/2"	101,6		32	102	85T9SK32102IB	INCLAD-ST32-102TBK	175,19
108	100		108		32	108	85T9SK32108IB	INCLAD-ST32-108TBK	183,17
114	100	4"	114,3	100	32	114	85T9SK32114IB	INCLAD-ST32-114TBK	191,30
			125		32	125	85T9SK32125IB	INCLAD-ST32-125TBK	206,62
133	125		133		32	133	85T9SK32133IB	INCLAD-ST32-133TBK	218,10
		5"	139,7	125	32	140	85T9SK32140IB	INCLAD-ST32-140TBK	232,26
159	150		160		32	160	85T9SK32160IB	INCLAD-ST32-160TBK	263,08

DÄMMDICKE 40 MM

KUPFERROHR CU		EISENROHR FE			Dimension		▼ Artikelnummer ▼	▼ Bestellnummer ▼	▼ EUR/Stk ▼
Außen-ø ▼ (mm) ▼	Nennweite ▼ DN ▼	▼ Zoll ▼	Außen-ø ▼ (mm) ▼	Nennweite ▼ DN ▼	▼ (mm) ▼				
18	15	3/8"	17,2	10	40	18	85T9SK40018IB	INCLAD-ST40-018TBK	110,82
22	20	1/2"	21,3	15	40	22	85T9SK40022IB	INCLAD-ST40-022TBK	115,51
28	25	3/4"	26,9	20	40	28	85T9SK40028IB	INCLAD-ST40-028TBK	122,67
35	32	1"	33,7	25	40	35	85T9SK40035IB	INCLAD-ST40-035TBK	131,29
42	40	1+1/4"	42,4	32	40	42	85T9SK40042IB	INCLAD-ST40-042TBK	140,14
		1+1/2"	48,3	40	40	48	85T9SK40048IB	INCLAD-ST40-048TBK	147,97
54	50		54		40	54	85T9SK40054IB	INCLAD-ST40-054TBK	155,98
		2"	60,3	50	40	60	85T9SK40060IB	INCLAD-ST40-060TBK	164,18
76,1	65	2+1/2"	76,1	65	40	76	85T9SK40076IB	INCLAD-ST40-076TBK	187,00
88,9	80	3"	88,9	80	40	89	85T9SK40089IB	INCLAD-ST40-089TBK	205,03
		3+1/2"	101,6		40	102	85T9SK40102IB	INCLAD-ST40-102TBK	226,83
108	100		108		40	108	85T9SK40108IB	INCLAD-ST40-108TBK	236,56
114	100	4"	114,3	100	40	114	85T9SK40114IB	INCLAD-ST40-114TBK	246,50
			125		40	125	85T9SK40125IB	INCLAD-ST40-125TBK	265,23
133	125		133		40	133	85T9SK40133IB	INCLAD-ST40-133TBK	279,26
		5"	139,7	125	40	140	85T9SK40140IB	INCLAD-ST40-140TBK	291,79
159	150		160		40	160	85T9SK40160IB	INCLAD-ST40-160TBK	329,11

DÄMMDICKE 50 MM

KUPFERROHR CU		EISENROHR FE			Dimension		▼ Artikelnummer ▼	▼ Bestellnummer ▼	▼ EUR/Stk ▼
Außen-ø ▼ (mm) ▼	Nennweite ▼ DN ▼	▼ Zoll ▼	Außen-ø ▼ (mm) ▼	Nennweite ▼ DN ▼	▼ (mm) ▼				
18	15	3/8"	17,2	10	50	18	85T9SK50018IB	INCLAD-ST50-018TBK	148,95
22	20	1/2"	21,3	15	50	22	85T9SK50022IB	INCLAD-ST50-022TBK	155,21
28	25	3/4"	26,9	20	50	28	85T9SK50028IB	INCLAD-ST50-028TBK	164,83
35	32	1"	33,7	25	50	35	85T9SK50035IB	INCLAD-ST50-035TBK	174,87
42	40	1+1/4"	42,4	32	50	42	85T9SK50042IB	INCLAD-ST50-042TBK	185,76
		1+1/2"	48,3	40	50	48	85T9SK50048IB	INCLAD-ST50-048TBK	195,32
54	50		54		50	54	85T9SK50054IB	INCLAD-ST50-054TBK	205,16
		2"	60,3	50	50	60	85T9SK50060IB	INCLAD-ST50-060TBK	215,22
76,1	65	2+1/2"	76,1	65	50	76	85T9SK50076IB	INCLAD-ST50-076TBK	243,20
88,9	80	3"	88,9	80	50	89	85T9SK50089IB	INCLAD-ST50-089TBK	265,28
		3+1/2"	101,6		50	102	85T9SK50102IB	INCLAD-ST50-102TBK	292,25
108	100		108		50	108	85T9SK50108IB	INCLAD-ST50-108TBK	304,20
114	100	4"	114,3	100	50	114	85T9SK50114IB	INCLAD-ST50-114TBK	316,36
			125		50	125	85T9SK50125IB	INCLAD-ST50-125TBK	339,31
133	125		133		50	133	85T9SK50133IB	INCLAD-ST50-133TBK	356,51
		5"	139,7	125	50	140	85T9SK50140IB	INCLAD-ST50-140TBK	371,87
159	150		160		50	160	85T9SK50160IB	INCLAD-ST50-160TBK	394,36

Preisauflschläge für alternative Elastomerbasis: K-FLEX® ECO +40%.

Hinweis: Für graue K-FLEX® IN CLAD Produkte bitte in der Artikelnummer die letzte Ziffer "B" durch ein "G" ersetzen.

**K-FLEX® IN CLAD SYSTEM ▶ FOLIE**

**K-FLEX® IN CLAD SYSTEM ▶ FOLIE - SCHWARZ (BK) ODER GRAU (GY)**

▼ Produktbeschreibung ▼	Länge ▼ (m) ▼	Breite ▼ (mm) ▼	▼ Artikelnummer ▼	▼ Bestellnummer ▼	▼ Rollen/Packung ▼	▼ EUR/m² ▼
IN CLAD Folie BK	25	1.000	85LA0L25100IB	FOIL-INCLAD-25-1000BK	25	108,85
IN CLAD Folie GY	25	1.000	85LA0L25100IG	FOIL-INCLAD-25-1000GY	25	108,85

**K-FLEX® IN CLAD SYSTEM ▶ KLEBEBAND**

**K-FLEX® IN CLAD SYSTEM ▶ KLEBEBAND SCHWARZ (BK) ODER GRAU (GY)**

▼ Produktbeschreibung ▼	Länge ▼ (m) ▼	Breite ▼ (mm) ▼	▼ Artikelnummer ▼	▼ Bestellnummer ▼	▼ Rollen/Packung ▼	▼ EUR/Rolle ▼
K-FLEX® IN CLAD BAND 50 BK	25	50	85NSOL25050IB	TAPE-INCLAD-2550BK	4	130,71
K-FLEX® IN CLAD BAND 100 BK	25	100	85NSOL25100IB	TAPE-INCLAD-25100BK	4	261,40
K-FLEX® IN CLAD BAND 50 GY	25	50	85NSOL25050IG	TAPE-INCLAD-2550GY	4	130,71
K-FLEX® IN CLAD BAND 100 GY	25	100	85NSOL25100IG	TAPE-INCLAD-25100GY	4	261,40

**K-FLEX® IN CLAD SYSTEM ▶ SEEWASSERFESTES VERSIEGELUNGSMITTEL**

**K-FLEX® IN CLAD SYSTEM ▶ SEEWASSERFESTES VERSIEGELUNGSMITTEL**

▼ Produktbeschreibung ▼	▼ Artikelnummer ▼	▼ Bestellnummer ▼	▼ EUR/Stk ▼
SIMSON ISR 70-05 Marine Silikon, 290 ml schwarz	850CL020035	SIMSON ISR70-05-BK	143,97
SIMSON ISR 70-05 Marine Silikon, 290 ml grau	850CL020034	SIMSON ISR70-05-GY	143,97

**K-FLEX® IN CLAD SYSTEM ▶ KLEBER**

**K-FLEX® ▶ KLEBER**

▼ Produktbeschreibung ▼	▼ Artikelnummer ▼	▼ Bestellnummer ▼	▼ Stk ▼	▼ EUR/Stk ▼
K-FLEX® KLEBER K 420, 0,26 L	850CL020039	GLUE-K420/0.26L	24	23,09
K-FLEX® KLEBER K 420, 1,0 L	850CLK4201000	GLUE-K420/1.0L	20	50,20
K-FLEX® KLEBER K 420, 2,6 L	850CL020038	GLUE-K420/2.6L	6	98,00

Für die Lagerung die auf der Verpackung angegebenen Anweisungen befolgen.

**K-FLEX® IN CLAD SYSTEM ▶ REINIGER**

**K-FLEX® ▶ REINIGER**

▼ Produktbeschreibung ▼	▼ Artikelnummer ▼	▼ Bestellnummer ▼	▼ Stk ▼	▼ EUR/Stk ▼
K-FLEX® SPEZIALREINIGER für Klebeflächen 1 L	850VR020001	CLEANER-1L	12	31,85

Für die Lagerung die auf der Verpackung angegebenen Anweisungen befolgen.

# ***K-FLEX® IC CLAD SYSTEM***







### **K-FLEX® IC CLAD SYSTEM**

- ▶ Glasfaserverstärktes Ummantlungssystem
- ▶ Widerstandsfähig gegen mechanische Belastungen
- ▶ Farbe: Aluminium (SR) oder schwarz (BK)
- ▶ Hohe Temperaturbeständigkeit
- ▶ Einfache Verarbeitung ohne Spezialwerkzeug

#### **Montageanleitung**



## K-FLEX® ▶ IC CLAD SYSTEM

Das K-FLEX® IC CLAD SYSTEM ist ein mit einem widerstandsfähigen Glasfasergewebe ummanteltes Dämmsystem auf Elastomerbasis. Die anorganische K-FLEX® IC CLAD Ummantelungsfolie bietet insbesondere Schutz vor mechanischen Belastungen und hält in der Spitze Temperaturen von bis zu 230 °C aus. K-FLEX® IC CLAD ist in den Farben silber (Aluminium) oder schwarz erhältlich.

Für die Verarbeitung der K-FLEX® IC CLAD Folie wird kein teures Spezialwerkzeug benötigt. Durch das große Angebot an Formteilen lassen sich die Installationszeiten zusätzlich erheblich reduzieren.

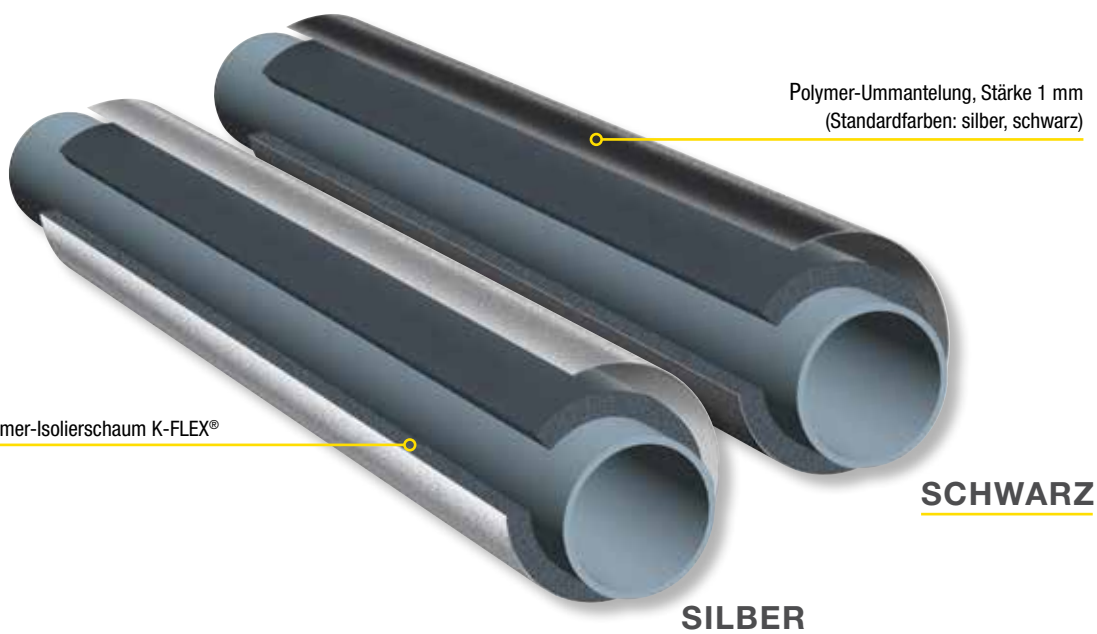

Geschlossenzelliger Elastomer-Isolierschaumstoff K-FLEX® kombiniert mit einer anorganischen Ummantelung auf Basis verflochtener Glasfaser in schwarz (BK) oder silber (SR).



## BASIS-PRODUKTPALETTE



K-FLEX® IC CLAD SYSTEM SILBER - Schlauche

K-FLEX® IC CLAD SYSTEM SCHWARZ - Schlauche

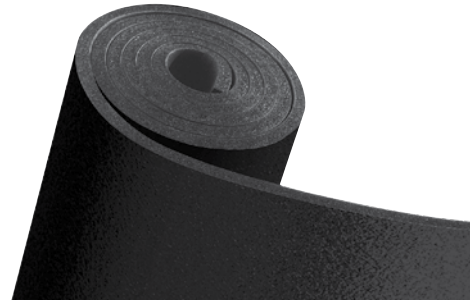

K-FLEX® IC CLAD SYSTEM SILBER - Platten

K-FLEX® IC CLAD SYSTEM SCHWARZ - Platten

Hinweis: Das K-FLEX® IC CLAD SYSTEM wird standardmäßig in der Ausstattung K-FLEX® ST produziert. Gegen Aufpreis ist das System auch in Kombination mit K-FLEX® ECO oder anderen K-FLEX® Elastomerprodukten lieferbar.

Projektbezogene Sonderanfertigungen sind auf Anfrage möglich.

Mindestbestellmengen, Verfügbarkeit und Liefertermin bitte immer mit dem Customer Service oder Ihrem Kundenberater abstimmen.

Projektbezogene Sonderanfertigungen sind auf Anfrage möglich.

K-FLEX® IC CLAD SYSTEM ▶ PRODUKTPALETTE			
	▼ Länge ▼	▼ Dämmdicke ▼	▼ Innendurchmesser ▼
K-FLEX® IC CLAD - Schlauche	1 m	9-13-19-25-32-40-50 mm	von 15 bis 160* mm
* Dimensionen ab 168 mm werden aus Platten gefertigt.			
	<b>1000 mm</b>		
	▼ Dämmdicke ▼	▼ Größe m ▼	▼ m <sup>2</sup> /Karton ▼
K-FLEX® IC CLAD - Platten	6	30 x 1	30
	9	20 x 1	20
	13	14 x 1	14
	19	10 x 1	10
	25	8 x 1	8
	32	6 x 1	6
	40	4 x 1	4
	50	4 x 1	4

## ERWEITERTE PRODUKTPALETTE



Vorgeformter  
IC CLAD  
Bogen silber



Vorgeformter  
IC CLAD  
Bogen schwarz



Vorgeformtes  
IC CLAD  
T-Stück silber



Vorgeformtes  
IC CLAD  
T-Stück schwarz



IC CLAD Tape /  
Kleband silber



IC CLAD Tape /  
Kleband schwarz



IC CLAD  
Beschichtung silber



IC CLAD  
Beschichtung  
schwarz



K-SIL Silikon, erhältlich im Zubehör  
Abschnitt Klebstoffe und Verdüner.  
Weiteres Zubehör siehe Rubriken Zubehör,  
Rohrträger und Tapes.

## SPEZIELLES LEITUNGSZUBEHÖR

Die Installation der ummantelten Schläuche und Platten ist denkbar einfach und rationell durchzuführen. Vorgefertigte Systembögen und T-Stücke runden das Sortiment ab. Weiteres K-FLEX® Zubehör siehe Rubriken Tapes, Rohrträger und Zubehör.

## TECHNISCHE DATEN



### K-FLEX® IC CLAD SYSTEM BK (SCHWARZ) ▶ UMMANTELUNGSFOLIE

▼ Eigenschaft ▼	▼ Werte ▼	▼ Bemerkung ▼	▼ Referenzstd. ▼
Webebindung	unbedruckt		DIN ISO 9354
Gewicht	214 g/m <sup>2</sup>	±5%	DIN EN 12127
Zugkraftbeständig			
Wölbung	500 N/cm		
Schuss auf Spule	350 N/cm		
Oberflächeneigenschaften	4,00-6,00 %		DIN ISO 1887
Dicke	0,18 mm		DIN ISO 4603/E
Temperaturbereich			
Dauerlast	180 °C		
Maximale kurzzeitige Temperatur	230 °C		

K-FLEX® behält sich das Recht vor, die Daten und die technischen Eigenschaften ohne Vorankündigung zu ändern.



### K-FLEX® IC CLAD SYSTEM SR (SILBER) ▶ UMMANTELUNGSFOLIE

▼ Eigenschaft ▼	▼ Werte ▼	▼ Bemerkung ▼	▼ Referenzstd. ▼
Webebindung	unbedruckt		DIN ISO 9354
Gewicht	204 g/m <sup>2</sup>	±5%	DIN EN 12127
Zugkraftbeständig			
Wölbung	500 N/cm		
Schuss auf Spule	350 N/cm		
Oberflächeneigenschaften	1,00-3,00 %		DIN ISO 1887
Dicke	0,22 mm		DIN ISO 4603/E
Temperaturbereich			
Dauerlast	180 °C		
Maximale kurzzeitige Temperatur	230 °C		

K-FLEX® behält sich das Recht vor, die Daten und die technischen Eigenschaften ohne Vorankündigung zu ändern.



### K-FLEX® IC CLAD SYSTEM ▶ MIT K-FLEX® ST

▼ Eigenschaft ▼	▼ Werte ▼
Brandverhalten	IMO Res. A 653, Class 0 BS 476 Part 6/7
Zertifikate	CE Marine Mark Approved, DNV, Lloyds Register

K-FLEX® behält sich das Recht vor, die Daten und die technischen Eigenschaften ohne Vorankündigung zu ändern.



K-FLEX® IC CLAD SYSTEM ▶ SCHLÄUCHE

**K-FLEX® IC CLAD SYSTEM ▶ SCHLÄUCHE 1 M (SILBER)**

**DÄMMDICKE 9 MM**

KUPFERROHR CU			EISENROHR FE			Dimension		Artikelnummer	Bestellnummer	m/Karton	EUR/m
Außen-ø (mm)	Nennweite DN	Zoll	Außen-ø (mm)	Nennweite DN	(mm)						
15	10	1/4"	13,5	8	9	15	09015214303CS	ICCLAD-ST09-015SR	99	18,44	
18	15	3/8"	17,2	10	9	18	09018214303CS	ICCLAD-ST09-018SR	81	19,08	
42	40	1+1/4"	42,4	32	9	42	09022214303CS	ICCLAD-ST09-022SR	71	19,86	
28	25	3/4"	26,9	20	9	28	09028214303CS	ICCLAD-ST09-028SR	52	21,23	
35	32	1"	33,7	25	9	35	09035214303CS	ICCLAD-ST09-035SR	39	22,79	
42	40	1+1/4"	42,4	32	9	42	09042214303CS	ICCLAD-ST09-042SR	32	25,36	
		1+1/2"	48,3	40	9	48	09048214303CS	ICCLAD-ST09-048SR	28	27,29	
54	50		54		9	54	09054214303CS	ICCLAD-ST09-054SR	24	28,49	
		2"	60,3	50	9	60	09060214303CS	ICCLAD-ST09-060SR	24	29,51	
76,1	65	2+1/2"	76,1	65	9	76	09076214303CS	ICCLAD-ST09-076SR	20	37,29	
88,9	80	3"	88,9	80	9	89	09089214303CS	ICCLAD-ST09-089SR	13	39,80	
		3+1/2"	101,6		9	102	09102214303CS	ICCLAD-ST09-102SR	10	43,28	
108	100		108		9	108	09108214303CS	ICCLAD-ST09-108SR	10	46,39	
114	100	4"	114,3	100	9	114	09114214303CS	ICCLAD-ST09-114SR	8	50,73	
			125		9	125	09125214303CS	ICCLAD-ST09-125SR	10	83,73	
133	125		133		9	133	09133214303CS	ICCLAD-ST09-133SR	6	86,13	
		5"	139,7	125	9	140	09140214303CS	ICCLAD-ST09-140SR	6	88,25	
159	150		160		9	160	09160214303CS	ICCLAD-ST09-160SR	4	110,75	

**DÄMMDICKE 13 MM**

KUPFERROHR CU			EISENROHR FE			Dimension		Artikelnummer	Bestellnummer	m/Karton	EUR/m
Außen-ø (mm)	Nennweite DN	Zoll	Außen-ø (mm)	Nennweite DN	(mm)						
15	10	1/4"	13,5	8	13	15	13015214303CS	ICCLAD-ST13-015SR	73	21,07	
18	15	3/8"	17,2	10	13	18	13018214303CS	ICCLAD-ST13-018SR	62	21,68	
22	20	1/2"	21,3	15	13	22	13022214303CS	ICCLAD-ST13-022SR	58	22,63	
28	25	3/4"	26,9	20	13	28	13028214303CS	ICCLAD-ST13-028SR	43	23,97	
35	32	1"	33,7	25	13	35	13035214303CS	ICCLAD-ST13-035SR	31	26,83	
42	40	1+1/4"	42,4	32	13	42	13042214303CS	ICCLAD-ST13-042SR	27	28,71	
		1+1/2"	48,3	40	13	48	13048214303CS	ICCLAD-ST13-048SR	21	30,59	
54	50		54		13	54	13054214303CS	ICCLAD-ST13-054SR	20	32,21	
		2"	60,3	50	13	60	13060214303CS	ICCLAD-ST13-060SR	18	33,37	
76,1	65	2+1/2"	76,1	65	13	76	13076214303CS	ICCLAD-ST13-076SR	12	39,86	
88,9	80	3"	88,9	80	13	89	13089214303CS	ICCLAD-ST13-089SR	12	42,83	
		3+1/2"	101,6		13	102	13102214303CS	ICCLAD-ST13-102SR	9	50,67	
108	100		108		13	108	13108214303CS	ICCLAD-ST13-108SR	8	52,13	
133	125		125		13	125	13125214303CS	ICCLAD-ST13-125SR	7	87,01	
			133		13	133	13133214303CS	ICCLAD-ST13-133SR	6	89,24	
159	150	5"	139,7	125	13	140	13140214303CS	ICCLAD-ST13-140SR	6	91,25	
			160		13	160	13160214303CS	ICCLAD-ST13-160SR	4	113,77	

Preisauflschläge für alternative Elastomerbasis: K-FLEX® ECO +40%.

Mindestbestellmenge, Verfügbarkeit und Liefertermin bitte immer mit dem Customer Service oder Ihrem Kundenberater abstimmen.

**K-FLEX® IC CLAD SYSTEM ▶ SCHLÄUCHE 1 M (SILBER)**
**DÄMMDICKE 19 MM**

KUPFERROHR CU			EISENROHR FE							
Außen-ø ▼ (mm) ▼	Nennweite ▼ DN ▼	Zoll ▼	Außen-ø ▼ (mm) ▼	Nennweite ▼ DN ▼	Dimension ▼ (mm) ▼		▼ Artikelnummer ▼	▼ Bestellnummer ▼	▼ m/Karton ▼	▼ EUR/m ▼
15	10	1/4"	13,5	8	19	15	19015214303CS	ICCLAD-ST19-015SR	47	24,95
18	15	3/8"	17,2	10	19	18	19018214303CS	ICCLAD-ST19-018SR	42	25,77
22	20	1/2"	21,3	15	19	22	19022214303CS	ICCLAD-ST19-022SR	33	26,74
28	25	3/4"	26,9	20	19	28	19028214303CS	ICCLAD-ST19-028SR	27	29,91
35	32	1"	33,7	25	19	35	19035214303CS	ICCLAD-ST19-035SR	21	32,06
42	40	1+1/4"	42,4	32	19	42	19042214303CS	ICCLAD-ST19-042SR	20	33,93
		1+1/2"	48,3	40	19	48	19048214303CS	ICCLAD-ST19-048SR	16	36,28
54	50		54		19	54	19054214303CS	ICCLAD-ST19-054SR	15	37,86
		2"	60,3	50	19	60	19060214303CS	ICCLAD-ST19-060SR	15	39,49
76,1	65	2+1/2"	76,1	65	19	76	19076214303CS	ICCLAD-ST19-076SR	11	45,22
88,9	80	3"	88,9	80	19	89	19089214303CS	ICCLAD-ST19-089SR	9	49,32
		3+1/2"	101,6		19	102	19102214303CS	ICCLAD-ST19-102SR	7	58,60
108	100		108		19	108	19108214303CS	ICCLAD-ST19-108SR	7	60,19
114	100	4"	114,3	100	19	114	19114214303CS	ICCLAD-ST19-114SR	6	61,76
			125		19	125	19125214303CS	ICCLAD-ST19-125SR	5	95,89
133	125		133		19	133	19133214303CS	ICCLAD-ST19-133SR	4	98,91
		5"	139,7	125	19	140	19140214303CS	ICCLAD-ST19-140SR	4	100,92
159	150		160		19	160	19160214303CS	ICCLAD-ST19-160SR	3	123,40

**DÄMMDICKE 25 MM**

KUPFERROHR CU			EISENROHR FE							
Außen-ø ▼ (mm) ▼	Nennweite ▼ DN ▼	Zoll ▼	Außen-ø ▼ (mm) ▼	Nennweite ▼ DN ▼	Dimension ▼ (mm) ▼		▼ Artikelnummer ▼	▼ Bestellnummer ▼	▼ m/Karton ▼	▼ EUR/m ▼
18	15	3/8"	17,2	10	25	18	25018214303CS	ICCLAD-ST25-018SR	30	32,70
22	20	1/2"	21,3	15	25	22	25022214303CS	ICCLAD-ST25-022SR	27	33,70
28	25	3/4"	26,9	20	25	28	25028214303CS	ICCLAD-ST25-028SR	25	35,67
35	32	1"	33,7	25	25	35	25035214303CS	ICCLAD-ST25-035SR	16	38,05
42	40	1+1/4"	42,4	32	25	42	25042214303CS	ICCLAD-ST25-042SR	15	39,65
		1+1/2"	48,3	40	25	48	25048214303CS	ICCLAD-ST25-048SR	15	44,35
54	50		54		25	54	25054214303CS	ICCLAD-ST25-054SR	11	51,17
		2"	60,3	50	25	60	25060214303CS	ICCLAD-ST25-060SR	9	54,58
76,1	65	2+1/2"	76,1	65	25	76	25076214303CS	ICCLAD-ST25-076SR	8	59,02
88,9	80	3"	88,9	80	25	89	25089214303CS	ICCLAD-ST25-089SR	6	64,69
		3+1/2"	101,6		25	102	25102214303CS	ICCLAD-ST25-102SR	4	70,44
108	100		108		25	108	25108214303CS	ICCLAD-ST25-108SR	3	74,73
114	100	4"	114,3	100	25	114	25114214303CS	ICCLAD-ST25-114SR	3	77,88
			125		25	125	25125214303CS	ICCLAD-ST25-125SR	3	103,73
133	125		133		25	133	25133214303CS	ICCLAD-ST25-133SR	2	123,78
		5"	139,7	125	25	140	25140214303CS	ICCLAD-ST25-140SR	2	126,12
159	150		160		25	160	25160214303CS	ICCLAD-ST25-160SR	2	131,10

Preisaufschläge für alternative Elastomerbasis: K-FLEX® ECO +40%.

Mindestbestellmenge, Verfügbarkeit und Liefertermin bitte immer mit dem Customer Service oder Ihrem Kundenberater abstimmen.





K-FLEX® IC CLAD SYSTEM ▶ SCHLÄUCHE

**K-FLEX® IC CLAD SYSTEM ▶ SCHLÄUCHE 1 M (SILBER)**

DÄMMDICKE 32 MM

KUPFERROHR CU			EISENROHR FE							
Außen-ø ▼ (mm) ▼	Nennweite ▼ DN ▼	Zoll ▼	Außen-ø ▼ (mm) ▼	Nennweite ▼ DN ▼	Dimension ▼ (mm) ▼		▼ Artikelnummer ▼	▼ Bestellnummer ▼	▼ m/Karton ▼	▼ EUR/m ▼
18	15	3/8"	17,2	10	32	18	32018214303CS	ICCLAD-ST32-018SR	16	39,34
22	20	1/2"	21,3	15	32	22	32022214303CS	ICCLAD-ST32-022SR	15	40,56
28	25	3/4"	26,9	20	32	28	32028214303CS	ICCLAD-ST32-028SR	12	43,58
35	32	1"	33,7	25	32	35	32035214303CS	ICCLAD-ST32-035SR	11	45,27
42	40	1+1/4"	42,4	32	32	42	32042214303CS	ICCLAD-ST32-042SR	11	49,91
		1+1/2"	48,3	40	32	48	32048214303CS	ICCLAD-ST32-048SR	9	55,71
54	50		54		32	54	32054214303CS	ICCLAD-ST32-054SR	8	58,75
		2"	60,3	50	32	60	32060214303CS	ICCLAD-ST32-060SR	8	64,78
76,1	65	2+1/2"	76,1	65	32	76	32076214303CS	ICCLAD-ST32-076SR	6	78,38
88,9	80	3"	88,9	80	32	89	32089214303CS	ICCLAD-ST32-089SR	4	83,83
		3+1/2"	101,6		32	102	32102214303CS	ICCLAD-ST32-102SR	4	103,75
108	100		108		32	108	32108214303CS	ICCLAD-ST32-108SR	3	105,78
114	100	4"	114,3	100	32	114	32114214303CS	ICCLAD-ST32-114SR	3	108,62
			125		32	125	32125214303CS	ICCLAD-ST32-125SR	3	146,69
133	125		133		32	133	32133214303CS	ICCLAD-ST32-133SR	2	150,20
		5"	139,7	125	32	140	32140214303CS	ICCLAD-ST32-140SR	2	153,66
159	150		160		32	160	32160214303CS	ICCLAD-ST32-160SR	2	161,02

Preisaufschläge für alternative Elastomerbasis: K-FLEX® ECO +40%.

Mindestbestellmenge, Verfügbarkeit und Liefertermin bitte immer mit dem Customer Service oder Ihrem Kundenberater abstimmen.

**K-FLEX® IC CLAD SYSTEM ▶ SCHLÄUCHE 1 M (SCHWARZ)**
**DÄMMDICKE 9 MM**

KUPFERROHR CU			EISENROHR FE							
Außen-ø ▼ (mm) ▼	Nennweite ▼ DN ▼	Zoll ▼	Außen-ø ▼ (mm) ▼	Nennweite ▼ DN ▼	Dimension ▼ (mm) ▼		▼ Artikelnummer ▼	▼ Bestellnummer ▼	▼ m/Karton ▼	▼ EUR/m ▼
15	10	1/4"	13,5	8	9	15	09015214303CB	ICCLAD-ST09-015BK	99	15,76
18	15	3/8"	17,2	10	9	18	09018214303CB	ICCLAD-ST09-018BK	81	16,25
22	20	1/2"	21,3	15	9	22	09022214303CB	ICCLAD-ST09-022BK	71	16,76
28	25	3/4"	26,9	20	9	28	09028214303CB	ICCLAD-ST09-028BK	52	17,79
35	32	1"	33,7	25	9	35	09035214303CB	ICCLAD-ST09-035BK	39	18,98
42	40	1+1/4"	42,4	32	9	42	09042214303CB	ICCLAD-ST09-042BK	32	21,07
		1+1/2"	48,3	40	9	48	09048214303CB	ICCLAD-ST09-048BK	28	22,68
54	50	2"	60,3	50	9	60	09060214303CB	ICCLAD-ST09-060BK	24	24,13
		2+1/2"	76,1	65	9	76	09076214303CB	ICCLAD-ST09-076BK	20	30,99
88,9	80	3"	88,9	80	9	89	09089214303CB	ICCLAD-ST09-089BK	13	32,70
108	100	3+1/2"	101,6		9	102	09102214303CB	ICCLAD-ST09-102BK	10	35,49
		4"	114,3	100	9	114	09114214303CB	ICCLAD-ST09-114BK	8	42,13
133	125		125		9	125	09125214303CB	ICCLAD-ST09-125BK	10	74,50
			133		9	133	09133214303CB	ICCLAD-ST09-133BK	6	76,44
159	150	5"	139,7	125	9	140	09140214303CB	ICCLAD-ST09-140BK	6	78,10
			160		9	160	09160214303CB	ICCLAD-ST09-160BK	4	99,40

**DÄMMDICKE 13 MM**

KUPFERROHR CU			EISENROHR FE							
Außen-ø ▼ (mm) ▼	Nennweite ▼ DN ▼	Zoll ▼	Außen-ø ▼ (mm) ▼	Nennweite ▼ DN ▼	Dimension ▼ (mm) ▼		▼ Artikelnummer ▼	▼ Bestellnummer ▼	▼ m/Karton ▼	▼ EUR/m ▼
15	10	1/4"	13,5	8	13	15	13015214303CB	ICCLAD-ST13-015BK	73	17,69
18	15	3/8"	17,2	10	13	18	13018214303CB	ICCLAD-ST13-018BK	62	18,13
22	20	1/2"	21,3	15	13	22	13022214303CB	ICCLAD-ST13-022BK	58	18,83
28	25	3/4"	26,9	20	13	28	13028214303CB	ICCLAD-ST13-028BK	43	19,80
35	32	1"	33,7	25	13	35	13035214303CB	ICCLAD-ST13-035BK	31	22,23
42	40	1+1/4"	42,4	32	13	42	13042214303CB	ICCLAD-ST13-042BK	27	23,74
		1+1/2"	48,3	40	13	48	13048214303CB	ICCLAD-ST13-048BK	21	25,24
54	50	2"	60,3	50	13	60	13060214303CB	ICCLAD-ST13-060BK	18	27,29
		2+1/2"	76,1	65	13	76	13076214303CB	ICCLAD-ST13-076BK	12	32,81
88,9	80	3"	88,9	80	13	89	13089214303CB	ICCLAD-ST13-089BK	12	35,03
108	100	3+1/2"	101,6		13	102	13102214303CB	ICCLAD-ST13-102BK	9	42,12
		4"	114,3	100	13	108	13108214303CB	ICCLAD-ST13-108BK	8	43,22
133	125		125		13	125	13125214303CB	ICCLAD-ST13-125BK	7	77,10
			133		13	133	13133214303CB	ICCLAD-ST13-133BK	6	78,81
159	150	5"	139,7	125	13	140	13140214303CB	ICCLAD-ST13-140BK	6	80,41
			160		13	160	13160214303CB	ICCLAD-ST13-160BK	4	101,72

Preisaufschläge für alternative Elastomerbasis: K-FLEX® ECO +40%.

Mindestbestellmenge, Verfügbarkeit und Liefertermin bitte immer mit dem Customer Service oder Ihrem Kundenberater abstimmen.



K-FLEX® IC CLAD SYSTEM ▶ SCHLÄUCHE

**K-FLEX® IC CLAD SYSTEM ▶ SCHLÄUCHE 1 M (SCHWARZ)**

**DÄMMDICKE 19 MM**

KUPFERROHR CU			EISENROHR FE			Dimension		Artikelnummer	Bestellnummer	m/Karton	EUR/m
Außen-ø (mm)	Nennweite DN	Zoll	Außen-ø (mm)	Nennweite DN	(mm)						
15	10	1/4"	13,5	8	19	15	19015214303CB	ICCLAD-ST19-015BK	47	20,74	
18	15	3/8"	17,2	10	19	18	19018214303CB	ICCLAD-ST19-018BK	42	21,37	
22	20	1/2"	21,3	15	19	22	19022214303CB	ICCLAD-ST19-022BK	33	22,12	
28	25	3/4"	26,9	20	19	28	19028214303CB	ICCLAD-ST19-028BK	27	24,94	
35	32	1"	33,7	25	19	35	19035214303CB	ICCLAD-ST19-035BK	21	26,65	
42	40	1+1/4"	42,4	32	19	42	19042214303CB	ICCLAD-ST19-042BK	20	28,14	
		1+1/2"	48,3	40	19	48	19048214303CB	ICCLAD-ST19-048BK	16	30,03	
54	50		54		19	54	19054214303CB	ICCLAD-ST19-054BK	15	31,33	
		2"	60,3	50	19	60	19060214303CB	ICCLAD-ST19-060BK	15	32,59	
76,1	65	2+1/2"	76,1	65	19	76	19076214303CB	ICCLAD-ST19-076BK	11	37,33	
88,9	80	3"	88,9	80	19	89	19089214303CB	ICCLAD-ST19-089BK	9	40,67	
		3+1/2"	101,6		19	102	19102214303CB	ICCLAD-ST19-102BK	7	49,28	
108	100		108		19	108	19108214303CB	ICCLAD-ST19-108BK	7	50,41	
114	100	4"	114,3	100	19	114	19114214303CB	ICCLAD-ST19-114BK	6	51,63	
			125		19	125	19125214303CB	ICCLAD-ST19-125BK	5	85,10	
133	125		133		19	133	19133214303CB	ICCLAD-ST19-133BK	4	87,61	
		5"	139,7	125	19	140	19140214303CB	ICCLAD-ST19-140BK	4	89,24	
159	150		160		19	160	19160214303CB	ICCLAD-ST19-160BK	3	110,56	

**DÄMMDICKE 25 MM**

KUPFERROHR CU			EISENROHR FE			Dimension		Artikelnummer	Bestellnummer	m/Karton	EUR/m
Außen-ø (mm)	Nennweite DN	Zoll	Außen-ø (mm)	Nennweite DN	(mm)						
18	15	3/8"	17,2	10	25	18	25018214303CB	ICCLAD-ST25-018BK	30	27,48	
22	20	1/2"	21,3	15	25	22	25022214303CB	ICCLAD-ST25-022BK	27	28,27	
28	25	3/4"	26,9	20	25	28	25028214303CB	ICCLAD-ST25-028BK	25	29,85	
35	32	1"	33,7	25	25	35	25035214303CB	ICCLAD-ST25-035BK	16	31,78	
42	40	1+1/4"	42,4	32	25	42	25042214303CB	ICCLAD-ST25-042BK	15	32,97	
		1+1/2"	48,3	40	25	48	25048214303CB	ICCLAD-ST25-048BK	15	37,30	
54	50		54		25	54	25054214303CB	ICCLAD-ST25-054BK	11	43,80	
		2"	60,3	50	25	60	25060214303CB	ICCLAD-ST25-060BK	9	46,85	
76,1	65	2+1/2"	76,1	65	25	76	25076214303CB	ICCLAD-ST25-076BK	8	50,35	
88,9	80	3"	88,9	80	25	89	25089214303CB	ICCLAD-ST25-089BK	6	55,18	
		3+1/2"	101,6		25	102	25102214303CB	ICCLAD-ST25-102BK	4	60,28	
108	100		108		25	108	25108214303CB	ICCLAD-ST25-108BK	3	64,14	
114	100	4"	114,3	100	25	114	25114214303CB	ICCLAD-ST25-114BK	3	66,92	
			125		25	125	25125214303CB	ICCLAD-ST25-125BK	3	92,08	
133	125		133		25	133	25133214303CB	ICCLAD-ST25-133BK	2	111,69	
		5"	139,7	125	25	140	25140214303CB	ICCLAD-ST25-140BK	2	113,59	
159	150		160		25	160	25160214303CB	ICCLAD-ST25-160BK	2	117,38	

Preisaufschläge für alternative Elastomerbasis: K-FLEX® ECO +40%.

Mindestbestellmenge, Verfügbarkeit und Liefertermin bitte immer mit dem Customer Service oder Ihrem Kundenberater abstimmen.

**K-FLEX® IC CLAD SYSTEM ▶ SCHLÄUCHE 1 M (SCHWARZ)**
**DÄMMDICKE 32 MM**
**KUPFERROHR CU**
**EISENROHR FE**

Außen-ø ▼ (mm) ▼	Nennweite ▼ DN ▼	Zoll ▼	Außen-ø ▼ (mm) ▼	Nennweite ▼ DN ▼	Dimension ▼ (mm) ▼		▼ Artikelnummer ▼	▼ Bestellnummer ▼	▼ m/Karton ▼	▼ EUR/m ▼
18	15	3/8"	17,2	10	32	18	32018214303CB	ICCLAD-ST32-018BK	16	33,15
22	20	1/2"	21,3	15	32	22	32022214303CB	ICCLAD-ST32-022BK	15	34,11
28	25	3/4"	26,9	20	32	28	32028214303CB	ICCLAD-ST32-028BK	12	36,81
35	32	1"	33,7	25	32	35	32035214303CB	ICCLAD-ST32-035BK	11	38,06
42	40	1+1/4"	42,4	32	32	42	32042214303CB	ICCLAD-ST32-042BK	11	42,30
		1+1/2"	48,3	40	32	48	32048214303CB	ICCLAD-ST32-048BK	9	47,72
54	50		54		32	54	32054214303CB	ICCLAD-ST32-054BK	8	50,42
		2"	60,3	50	32	60	32060214303CB	ICCLAD-ST32-060BK	8	56,09
76,1	65	2+1/2"	76,1	65	32	76	32076214303CB	ICCLAD-ST32-076BK	6	68,72
88,9	80	3"	88,9	80	32	89	32089214303CB	ICCLAD-ST32-089BK	4	73,39
		3+1/2"	101,6		32	102	32102214303CB	ICCLAD-ST32-102BK	4	92,61
108	100		108		32	108	32108214303CB	ICCLAD-ST32-108BK	3	94,23
114	100	4"	114,3	100	32	114	32114214303CB	ICCLAD-ST32-114BK	3	96,70
			125		32	125	32125214303CB	ICCLAD-ST32-125BK	3	134,12
133	125		133		32	133	32133214303CB	ICCLAD-ST32-133BK	2	137,17
		5"	139,7	125	32	140	32140214303CB	ICCLAD-ST32-140BK	2	140,18
159	150		160		32	160	32160214303CB	ICCLAD-ST32-160BK	2	146,38

Preisaufschläge für alternative Elastomerbasis: K-FLEX® ECO +40%.

Mindestbestellmenge, Verfügbarkeit und Liefertermin bitte immer mit dem Customer Service oder Ihrem Kundenberater abstimmen.

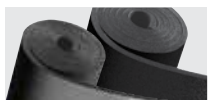

K-FLEX® IC CLAD SYSTEM ▶ PLATTEN

**K-FLEX® IC CLAD SYSTEM ▶ PLATTEN**

**K-FLEX® IC CLAD SYSTEM ENDLOSPLATTEN: - BREITE 1 M**

			K-FLEX® IC CLAD SR (SILBER)				K-FLEX® IC CLAD BK (SCHWARZ)			
Dämmdicke (mm)	Länge (m)	Breite (mm)	Artikelnummer	Bestellnummer	m <sup>2</sup> /Karton	EUR/m <sup>2</sup>	Artikelnummer	Bestellnummer	m <sup>2</sup> /Karton	EUR/m <sup>2</sup>
6	30	1000	80006210103CS	ICCLAD-ST06ESR	30	74,35	80006210103CB	ICCLAD-ST06EBK	30	55,23
10	20	1000	80010210103CS	ICCLAD-ST10ESR	20	76,68	80010210103CB	ICCLAD-ST10EBK	20	57,58
13	14	1000	80013210103CS	ICCLAD-ST13ESR	14	80,11	80013210103CB	ICCLAD-ST13EBK	14	61,07
19	10	1000	80019210103CS	ICCLAD-ST19ESR	10	89,59	80019210103CB	ICCLAD-ST19EBK	10	70,57
25	8	1000	80025210103CS	ICCLAD-ST25ESR	8	98,73	80025210103CB	ICCLAD-ST25EBK	8	79,65
32	6	1000	80032210103CS	ICCLAD-ST32ESR	6	114,79	80032210103CB	ICCLAD-ST32EBK	6	95,73
40	4	1000	80040210103CS	ICCLAD-ST40ESR	4	153,53	80040210103CB	ICCLAD-ST40EBK	4	134,45
50	4	1000	80050210103CS	ICCLAD-ST50ESR	4	180,41	80050210103CB	ICCLAD-ST50EBK	4	161,37

**K-FLEX® IC CLAD SYSTEM SELBSTKLEBENDE ENDLOSPLATTEN: - BREITE 1 M**

			K-FLEX® IC CLAD SR (SILBER)				K-FLEX® IC CLAD BK (SCHWARZ)			
Dämmdicke (mm)	Länge (m)	Breite (mm)	Artikelnummer	Bestellnummer	m <sup>2</sup> /Karton	EUR/m <sup>2</sup>	Artikelnummer	Bestellnummer	m <sup>2</sup> /Karton	EUR/m <sup>2</sup>
6	30	1000	80106210103CS	ICCLAD-ST06EASR	30	93,05	80106210103CB	ICCLAD-ST06EABK	30	73,95
10	20	1000	80110210103CS	ICCLAD-ST10EASR	20	95,34	80110210103CB	ICCLAD-ST10EABK	20	76,29
13	14	1000	80113210103CS	ICCLAD-ST13EASR	14	98,81	80113210103CB	ICCLAD-ST13EABK	14	79,74
19	10	1000	80119210103CS	ICCLAD-ST19EASR	10	108,27	80119210103CB	ICCLAD-ST19EABK	10	89,22
25	8	1000	80125210103CS	ICCLAD-ST25EASR	8	117,44	80125210103CB	ICCLAD-ST25EABK	8	98,37
32	6	1000	80132210103CS	ICCLAD-ST32EASR	6	133,46	80132210103CB	ICCLAD-ST32EABK	6	114,41
40	4	1000	80140210103CS	ICCLAD-ST40EASR	4	172,20	80140210103CB	ICCLAD-ST40EABK	4	153,14
50	4	1000	80150210103CS	ICCLAD-ST50EASR	4	199,10	80150210103CB	ICCLAD-ST50EABK	4	180,05

Preisauflschläge für alternative Elastomerbasis: K-FLEX® ECO +40%.

**K-FLEX®  
IC CLAD BÖGEN UND  
T-STÜCKE**

Bögen, T-Stücke und andere  
vorgefertigte Formteile sind auf  
Anfrage lieferbar.



**K-FLEX® IC CLAD SYSTEM ▶ FOLIE**

**K-FLEX® IC CLAD SYSTEM ▶ FOLIE - SILBER (SR) ODER SCHWARZ (BK)**

▼ Produktbeschreibung ▼	Länge ▼ (m) ▼	Breite ▼ (mm) ▼	▼ Artikelnummer ▼	▼ Bestellnummer ▼	▼ Rollen/Packung ▼	▼ EUR/m² ▼
IC CLAD Folie SR	25	1.000	85LA0L25100CS	FOIL-ICCLAD-25-1000SR	25	30,86
IC CLAD Folie SR selbstklebend	25	1.000	85LAAL25100CS	FOIL-ICCLAD-25-1000ASR	25	48,65
IC CLAD Folie BK	25	1.000	85LA0L25100CB	FOIL-ICCLAD-25-1000BK	25	28,68
IC CLAD Folie BK selbstklebend	25	1.000	85LAAL25100CB	FOIL-ICCLAD-25-1000ABK	25	29,54

**K-FLEX® IC CLAD SYSTEM ▶ KLEBEBAND**

**K-FLEX® IC CLAD SYSTEM ▶ KLEBEBAND IC CLAD - SILBER (SR) ODER SCHWARZ (BK)**

▼ Produktbeschreibung ▼	Länge ▼ (m) ▼	Breite ▼ (mm) ▼	▼ Artikelnummer ▼	▼ Bestellnummer ▼	▼ Rollen/Packung ▼	▼ EUR/Rolle ▼
K-FLEX® IC CLAD BAND 50 SR	25	50	85NSAL25050CS	TAPE-ICCLAD-2550SR	4	66,29
K-FLEX® IC CLAD BAND 100 SR	25	100	85NSAL25100CS	TAPE-ICCLAD-25100SR	4	132,54
K-FLEX® IC CLAD BAND 50 BK	25	50	85NSAL25050CB	TAPE-ICCLAD-2550BK	4	43,46
K-FLEX® IC CLAD BAND 100 BK	25	100	85NSAL25100CB	TAPE-ICCLAD-25100BK	4	86,96

**K-FLEX® IC CLAD SYSTEM ▶ SEEWASSERFESTES VERSIEGELUNGSMITTEL**

**K-FLEX® IC CLAD SYSTEM ▶ SEEWASSERFESTES VERSIEGELUNGSMITTEL**

▼ Produktbeschreibung ▼	▼ Artikelnummer ▼	▼ Bestellnummer ▼	▼ EUR/Stk ▼
SIMSON ISR 70-05 Marine Silikon, 290 ml schwarz	850CL020035	SIMSON ISR70-05-BK	143,97
SIMSON ISR 70-05 Marine Silikon, 290 ml grau	850CL020034	SIMSON ISR70-05-GY	143,97

**K-FLEX® IC CLAD SYSTEM ▶ KLEBER**

**K-FLEX® ▶ KLEBER**

▼ Produktbeschreibung ▼	▼ Artikelnummer ▼	▼ Bestellnummer ▼	▼ Stk ▼	▼ EUR/Stk ▼
K-FLEX® KLEBER K 420, 0,26 L	850CL020039	GLUE-K420/0.26L	24	23,09
K-FLEX® KLEBER K 420, 1,0 L	850CLK4201000	GLUE-K420/1.0L	20	50,20
K-FLEX® KLEBER K 420, 2,6 L	850CL020038	GLUE-K420/2.6L	6	98,00

Für die Lagerung die auf der Verpackung angegebenen Anweisungen befolgen.

**K-FLEX® IC CLAD SYSTEM ▶ REINIGER**

**K-FLEX® ▶ REINIGER**

▼ Produktbeschreibung ▼	▼ Artikelnummer ▼	▼ Bestellnummer ▼	▼ Stk ▼	▼ EUR/Stk ▼
K-FLEX® SPEZIALREINIGER für Klebeflächen 1 L	850VR020001	CLEANER-1L	12	31,85

Für die Lagerung die auf der Verpackung angegebenen Anweisungen befolgen.

# **SCHALLSCHUTZ- PRODUKTE**





## K-FLEX® K-FONIK

### SCHALLSCHUTZPRODUKTE

Lärm ist stressauslösend, schränkt Kommunikationsmöglichkeiten ein und wirkt negativ auf das Konzentrationsvermögen.

Er schmälert außerdem die Arbeitsproduktivität und erhöht die Unfallgefahr in allen Lebensbereichen.

Zum Glück können Sie etwas dagegen tun.

Am besten: K-FLEX®

Mit den K-FLEX® K-FONIK Schallschutzprodukten bieten wir Ihnen ein breites Spektrum an Lösungen, z.B. für

- ▶ Sanitär- und Entwässerungsanlagen
- ▶ Industrie- und Fabriklärm
- ▶ Schallschutz für Wände und Trennwände
- ▶ Boden- und Deckendämmung
- ▶ Fahrzeug- und Schiffbau

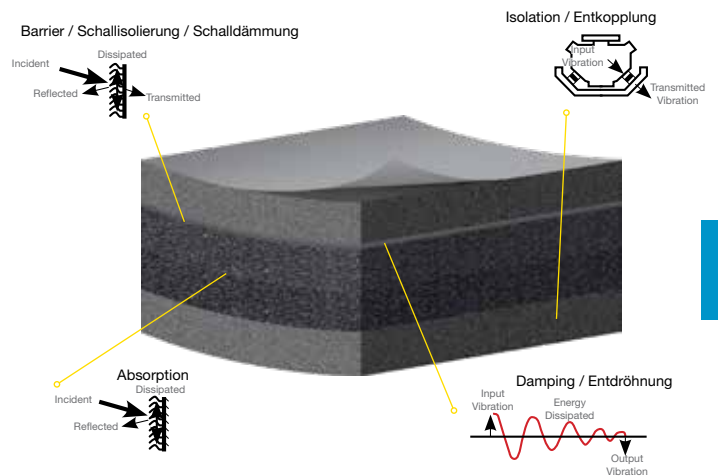

## ANWENDUNGSBEREICHE

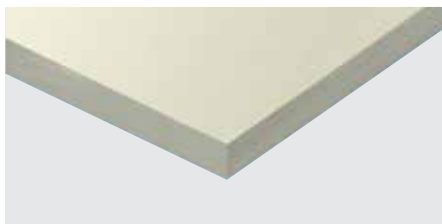
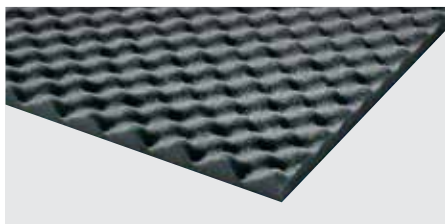

### SCHALLABSORPTION

Material zum Absorbieren und Verringern der Schallenergie und der Schallreflexion der Lärmquelle

### SCHALLISOLIERUNG

Material zur Isolierung von Luftschall

### SCHALLDÄMPFUNG

Material zur Dämpfung von erzeugtem Lärm aus Verkleidungen, Platten, Blenden und Abdeckungen

## LEITFADEN FÜR DIE PRODUKTE & ANWENDUNGEN

		SCHALLISOLIERUNG				SCHALLABSORPTION						SYSTEM
EINSATZBEREICH	ANWENDUNGSBEREICH	K-FLEX® ST	K-FLEX® K-FONIK ST GK	K-FLEX® K-FONIK GK	K-FLEX® K-FONIK GV*	K-FLEX® K-FONIK OPEN CELL 160	K-FLEX® K-FONIK OPEN CELL 240	K-FLEX® K-FONIK B	K-FLEX® K-FONIK P	K-FLEX® K-FONIK PE GK	K-FLEX® K-FONIK PU GK	K-FLEX® INDUSTRIAL
BAUBEREICH	Fußböden	•										
	Wände		•	•		•	•	•	•			
	Struktur	•	•	•								
HEIZUNG, LÜFTUNG, KLIMATECHNIK	Heizungsrohre, Lüftungsrohre und -kanäle, Klimaleitungen, Industrierohre, Kompressoren		•	•		•	•	•		•	•	
INDUSTRIE, ÖL & GAS	Rohre, Geräte- und Anlagenbau			•	•		•					•
O.E.M.	Maschinengehäuse Motorenhäuser Hausgeräte		•	•		•	•	•	•	•	•	
WAGGON- & SCHIFFBAU	Motoren und Gehäuse, technische Anlagen				•							
FAHRZEUGBAU	Schallschutz und Schallabsorption für Fahrerkabinen Entdröhnung		•	•		•	•					

\* K-FLEX® K-FONIK GV spezielle halogenfreie flexible Schwerfolie (HD-Gummi) mit der Zertifizierung für den Waggon- und Schiffbau.

## ANWENDUNGSBEISPIELE GEBÄUDE



## ANWENDUNG









Produkt: K-FLEX® K-FONIK GK,  
K-FLEX® K-FONIK OPEN CELL

Hochwertige K-FLEX®  
Schallschutzisolierung an einer Wand





**VERPACKUNGS- UND TRANSPORTÜBERSICHT**

KARTONS	PRODUKTE	KARTONMAßE IN CM			KARTONS/ PALETTE	PALETTENMAßE IN CM			PALETTEN/ LKW	PALETTE
		LÄNGE	BREITE	HÖHE	MAX. ANZAHL	LÄNGE	BREITE	HÖHE	MAX. ANZAHL	
	K-FLEX® K-FONIK GK / GV: 1000 mm 1200 mm 1500 mm	102	19	16,5	16 Auf Anfrage 1	120 120 130	80 80 110	130 130 130		
	K-FLEX® K-FONIK OPEN CELL	210	109	16,5	7	210	110	14		
	K-FLEX® K-FONIK ST GK	102	19	19	24	120	80	130		

Wichtiger Hinweis: die Transportmengen sind für komplette LKW-Ladungen kalkuliert. Sie können je nach LKW-Größe abweichen.  
Bitte informieren Sie sich bei unserem Customer Service über die für Ihren jeweiligen Auftrag gültigen Transportmengen.  
\*\* Die hier gezeigten Bilder dienen nur zu Illustrationszwecken.

K-FLEX® K-FONIK SYSTEM

## VERPACKUNGS- UND TRANSPORTÜBERSICHT

KARTONS	PRODUKTE	KARTONMAßE IN CM			KARTONS/ PALETTE	PALETTENMAßE IN CM			PALETTEN/ LKW	PALETTE
		LÄNGE	BREITE	HÖHE		MAX. ANZAHL	LÄNGE	BREITE		
	K-FLEX® K-FONIK B				Auf Anfrage					
	K-FLEX® K-FONIK P				Auf Anfrage					
	K-FLEX® K-FONIK FIBER-P				Auf Anfrage					
	K-FLEX® K-FONIK PU GK				Auf Anfrage					

Die hier aufgeführten Bilder dienen lediglich als Beispiele. Abweichungen / Änderungen sind möglich.

**K-FLEX®**

**K-FONIK SYSTEM**





### **K-FLEX® K-FONIK SYSTEM**

Mit den K-FLEX® K-FONIK Schallschutzprodukten bieten wir Ihnen ein breites Spektrum an Lösungen z. B. für:

- ▶ Sanitär- und Entwässerungsanlagen
- ▶ Industrie- und Fabriklärm
- ▶ Schallschutz für Wände und Trennwände
- ▶ Boden- und Deckendämmung
- ▶ Fahrzeug- und Schiffbau



# K-FLEX®

## K-FONIK GK / GV

Flexible Schwerfolie aus hochverdichtetem Gummi, einsetzbar in Gebäuden, O.E.M und industriellen Anwendungen. **K-FLEX® K-FONIK GK und K-FLEX® K-FONIK GV sind bleifrei und gesundheitlich unbedenklich.**

**K-FLEX® K-FONIK GK** wird auf Basis teilweise vernetzter Polymere als hochverdichtetes Elastomermaterial mit viskoelastischen Eigenschaften hergestellt. Mit seiner hohen Dichte eignet es sich zur Schallisolierung von Wänden und Decken in Gebäuden, zur Isolierung von Industrieleitungen genauso wie zur Entdröhnung in O.E.M. Anwendungen. Erhältlich auch mit einseitiger, glasfaserverstärkter Aluminiumkaschierung.

**K-FLEX® K-FONIK GV**, die halogenfreie Variante, wird mit schwerentflammaren mineralischen Füllstoffen hergestellt. Seine viskoelastischen Eigenschaften machen es zur idealen Lösung für die Schallisolierung im Schiffs- und Eisenbahnbau.

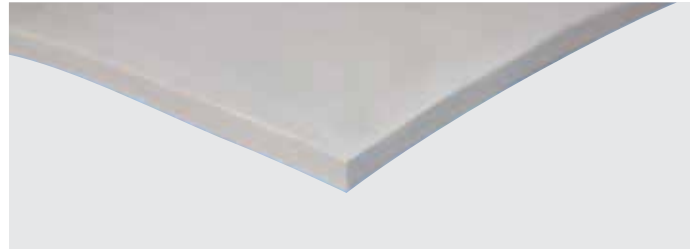

### AKUSTISCHE EIGENSCHAFTEN

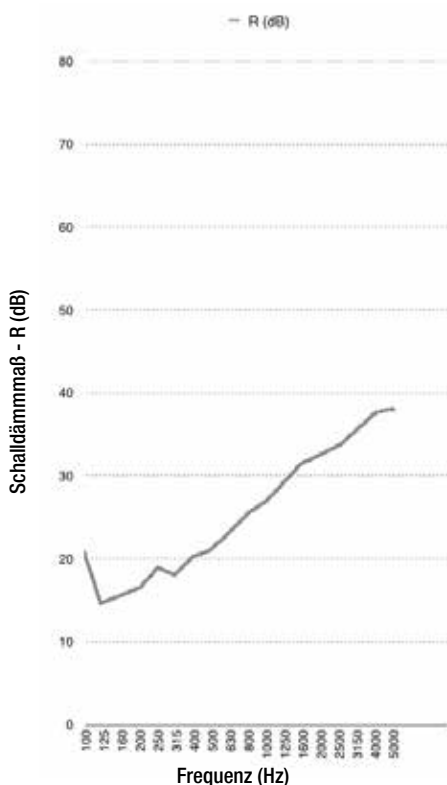

Freq. (Hz)	R (dB)
100	20,9
125	14,5
160	15,6
200	16,6
250	18,8
315	17,9
400	20,2
500	21,1
630	23,1
800	25,2
1000	27,1
1250	29,2
1600	31,5
2000	32,6
2500	33,6
3150	35,6
4000	37,4
5000	37,9

$$R_w (C; C_{tr}) = 27(-1; -4) \text{ dB}$$

### ANWENDUNGSBEISPIELE

**K-FLEX® K-FONIK GK** ist ideal zur Schallisolierung an Wänden, Decken, Lüftungskanälen, Akustikkabinen, Abwassersystemen usw.

**K-FLEX® K-FONIK GV** ist halogenfrei und empfiehlt sich besonders für die Bereiche Schiffs- und Eisenbahnbau.

### PRODUKTPALETTE

K-FONIK GK  
von 4 bis 8 kg/m<sup>2</sup>

K-FONIK GV halogenfrei  
von 4 bis 8 kg/m<sup>2</sup>



#### K-FLEX® K-FONIK GK ▶ TECHNISCHE DATEN

Eigenschaft	Werte	Referenzstd.
Materialart	Hochverdichteter Gummi (Schwerfolie)	
Brandverhalten	B - s3,d0 <sup>1</sup> , FMVSS 302 <sup>2</sup> Class 0	EN 13501 BS 476 Part 6/7
Temperaturbereich	-40 °C +70 °C	
Größe	1000 x 2000 Endlosplatten 25 oder 50 m	
Oberfläche	Glatt	
Gewicht	Von 4 kg/m <sup>2</sup> bis 8 kg/m <sup>2</sup>	
Farbe	Schwarz	
Dichte	2000 kg/m <sup>3</sup> (±10%)	

1) Nur auf Anforderung für K-FLEX® K-FONIK GK

K-FLEX® behält sich das Recht vor, die Daten und die technischen Eigenschaften ohne Vorankündigung zu ändern.



**K-FLEX® K-FONIK GK/GV ▶ BREITE 1000 MM**

▼ Beschreibung ▼	▼ Zusammensetzung ▼	▼ Artikelnummer ▼	▼ Bestellnummer ▼	▼ Format ▼	▼ EUR/m² ▼
K-FONIK GK 4 kg/m² *	HD-Gummi 4 kg/m² schwarz	85GK0004K10R	KFONIK-GK-4-1000-2000	Rollen: 1000 mm x 2000 mm	59,19
K-FONIK GK 8 kg/m² **	HD-Gummi 8 kg/m² schwarz	85GK0008K10R	KFONIK-GK-8-1000-2000	Rollen: 1000 mm x 2000 mm	120,43
K-FONIK GV 4 kg/m² * - halogenfrei	HD-Gummi 4 kg/m² weiß	85GV0004K10R	KFONIK-GV-4-1000-2000	Rollen: 1000 mm x 2000 mm	90,83
K-FONIK GV 8 kg/m² ** - halogenfrei	HD-Gummi 8 kg/m² weiß	85GV0008K10R	KFONIK-GV-8-1000-2000	Rollen: 1000 mm x 2000 mm	182,67

K-FONIK GK: Bei Anforderung besonderer Brandschutzeigenschaften auch mit Euroclass B-s3,d0 erhältlich. Aufschlag: 25%.

In diesem Fall bitte das "GK" in der Bestellnummer durch ein "GA" ersetzen.

Auch in selbstklebender Version erhältlich (Klebeschicht dient nur zur Positionierung. Wir empfehlen eine zusätzliche dauerhafte Fixierung)

\* auch erhältlich als 50 m Rolle auf 76 mm Kartorkern gewickelt (3 Rollen auf Europalette) oder ungerollte Platten auf Palette (50 Stück/Palette)

\*\* auch erhältlich als 25 m Rolle auf 76 mm Kartorkern gewickelt (3 Rollen auf Europalette) oder ungerollte Platten auf Palette (25 Stück/Palette)

**K-FLEX® K-FONIK GK ALU ▶**

▼ Beschreibung ▼	▼ Zusammensetzung ▼	▼ Artikelnummer ▼	▼ Bestellnummer ▼	▼ Format ▼	▼ EUR/m² ▼
K-FONIK GK 4 kg/m² + ALU*	GK 4 kg/m² + ALU	85GA0004K10RAR	KFONIK-GK-4-1000-2000/ALU	Rollen: 1000 mm x 2000 mm	70,61
K-FONIK GK 4 kg/m² + ALU, selbstklebend*	GK 4 kg/m² + ALU	85GAA004K10RAR	KFONIK-GK-4-1000-2000A/ALU	Rollen: 1000 mm x 2000 mm	79,86

\* auch erhältlich als 50 m Rolle auf 76 mm Kartorkern gewickelt (3 Rollen auf Europalette) oder ungerollte Platten auf Palette (50 Stück/Palette)

Auch in selbstklebender Ausführung erhältlich. Preisauflschlag €9,25/m².

**K-FONIK GK TNT / K-FONIK GV TNT**

Schwerfolie mit Vliesbeschichtung in verschiedenen Strukturen (woven / non-woven) und Farben zur besseren Klebeverbindung mit anderem Material und für besondere optische Ansprüche.

Für nähere Informationen kontaktieren Sie bitte den K-FLEX® Außendienst.

**TOLERANZEN ▶**

▼ Produkte ▼	▼ Breite ▼	▼ Min. ▼	▼ Max ▼	▼ Länge ▼	▼ Min. ▼	▼ Max ▼
Platten	1000	-0 mm	+10 mm	2000	-5 mm	-
Rollen	1030	-10 mm	+10 mm	Nominal	-0,02	2%

# K-FLEX®

## K-FONIK OPEN CELL

**K-FONIK OPEN CELL** ist ein offenzelliger flexibler Elastomerschaum zur Schallabsorption. Durch seine viskoelastischen Eigenschaften, eine offene Zellstruktur und den guten Luftströmungswiderstand eignet sich K-FLEX® K-FONIK OPEN CELL zum Schallschutz in Gebäuden, an Heizungs-, Lüftungs-, Klima- und Kühlsystemen sowie für industrielle Prozessleitungen. Es kombiniert hervorragende akustische mit thermisch dämmenden Eigenschaften.

### ANWENDUNGSBEISPIELE

**K-FONIK OPEN CELL** eignet sich hervorragend zur Schallabsorption. Anwendungsfelder sind industrielle Prozessleitungen, Gebäude, O.E.M. Produkte wie auch Heizungs-, Klima-, Lüftungs- und Kühlsysteme.

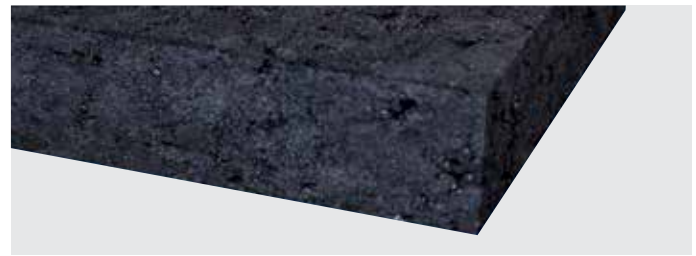

### PRODUKTPALETTE

K-FONIK OPEN CELL  
160 - 240

von 10 bis 350 mm

### AKUSTISCHE EIGENSCHAFTEN

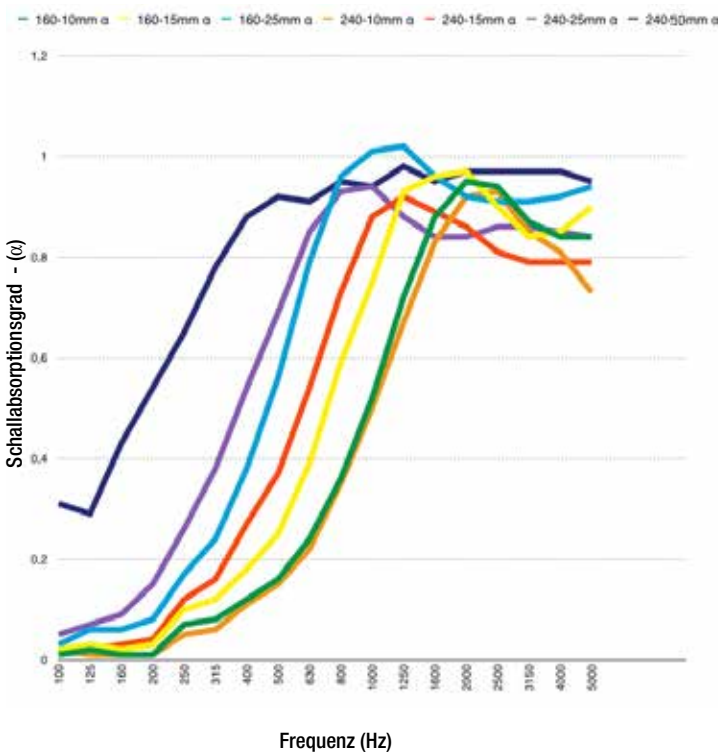

- K-FONIK OPEN CELL 160, 10 mm  $\alpha_w = 0,25$
- K-FONIK OPEN CELL 240, 10 mm  $\alpha_w = 0,25$
- K-FONIK OPEN CELL 160, 15 mm  $\alpha_w = 0,30$
- K-FONIK OPEN CELL 240, 15 mm  $\alpha_w = 0,40$
- K-FONIK OPEN CELL 160, 25 mm  $\alpha_w = 0,45$
- K-FONIK OPEN CELL 240, 25 mm  $\alpha_w = 0,55$
- K-FONIK OPEN CELL 240, 50 mm  $\alpha_w = 0,90$

### K-FLEX® K-FONIK OPEN CELL ▶ TECHNISCHE DATEN

Eigenschaft	Werte	Referenzstd.
Materialart	Flexibler offenzelliger Elastomerschaum	
Dichte	OPEN CELL 160: $\geq 100 \text{ kg/m}^3$ OPEN CELL 240: $240 \text{ kg/m}^3 (-20 / +120 \text{ kg/m}^3)$	
Wärmeleitfähigkeit	OPEN CELL 240: $0,056 \text{ W/(m}\cdot\text{K)}$ OPEN CELL 160: $0,048 \text{ W/(m}\cdot\text{K)}$	EN 12667
Brandverhalten	C-s3,d0 Class 1	EN 13501-1 BS 476 Part 6/7
Temperaturbereich	$-40 \text{ }^\circ\text{C} +85 \text{ }^\circ\text{C}$	
Dämmdicke	Von 10 bis 500 mm	
Farbe	Schwarz	
Modulus (MPa)	$22 \pm 3,7 (160)$ $57,7 \pm 8,0 (240)$	
Bruchdehnung (%)	$114 \pm 33 (160)$ $140 \pm 47 (240)$	
Einfügungsdämpfung	K-FONIK 160 10 mm $R_w=5 \text{ dB}$ K-FONIK 160 15 mm $R_w=8 \text{ dB}$ K-FONIK 160 25 mm $R_w=9 \text{ dB}$ K-FONIK 240 10 mm $R_w=8 \text{ dB}$ K-FONIK 240 15 mm $R_w=10 \text{ dB}$ K-FONIK 240 25 mm $R_w=14 \text{ dB}$	

K-FLEX® behält sich das Recht vor, die Daten und die technischen Eigenschaften ohne Vorankündigung zu ändern.

**K-FLEX® K-FONIK ▶ OPEN CELL**
**K-FONIK OPEN CELL 160**

▼ Beschreibung ▼	▼ Zusammensetzung ▼	▼ Artikelnummer ▼	▼ Bestellnummer ▼	▼ Format ▼	▼ m <sup>2</sup> /Karton ▼	▼ EUR/m <sup>2</sup> ▼
K-FONIK OPEN CELL 160	160 k/m <sup>3</sup> Dicke 10 mm	85GS0001010P6	KFONIK-OC-160-10	Platten: 1000 mm x 1000 mm	32	27,82
K-FONIK OPEN CELL 160	160 k/m <sup>3</sup> Dicke 15 mm	85GS0001510P6	KFONIK-OC-160-15	Platten: 1000 mm x 1000 mm	20	41,78
K-FONIK OPEN CELL 160	160 k/m <sup>3</sup> Dicke 20 mm	85GS0002010P6	KFONIK-OC-160-20	Platten: 1000 mm x 1000 mm	16	56,34
K-FONIK OPEN CELL 160	160 k/m <sup>3</sup> Dicke 25 mm	85GS0002510P6	KFONIK-OC-160-25	Platten: 1000 mm x 1000 mm	12	70,41
K-FONIK OPEN CELL 160	160 k/m <sup>3</sup> Dicke 30 mm	85GS0003010P6	KFONIK-OC-160-30	Platten: 1000 mm x 1000 mm	10	85,16
K-FONIK OPEN CELL 160	160 k/m <sup>3</sup> Dicke 40 mm	85GS0004010P6	KFONIK-OC-160-40	Platten: 1000 mm x 1000 mm	8	114,57
K-FONIK OPEN CELL 160	160 k/m <sup>3</sup> Dicke 50 mm	85GS0005010P6	KFONIK-OC-160-50	Platten: 1000 mm x 1000 mm	6	144,48
K-FONIK OPEN CELL 160*	160 k/m <sup>3</sup> Dicke 350 mm	85GS0035010P1	KFONIK-OC-160-350	Platten: 1000 mm x 1000 mm	2	918,52

**K-FONIK OPEN CELL 160**

▼ Beschreibung ▼	▼ Zusammensetzung ▼	▼ Artikelnummer ▼	▼ Bestellnummer ▼	▼ Format ▼	▼ m <sup>2</sup> /Karton ▼	▼ EUR/m <sup>2</sup> ▼
K-FONIK OPEN CELL 240	240 k/m <sup>3</sup> Dicke 6 mm	85GS0000610P7	KFONIK-OC-240-06	Platten: 1000 mm x 1000 mm	48	32,77
K-FONIK OPEN CELL 240	240 k/m <sup>3</sup> Dicke 10 mm	85GS0001010P7	KFONIK-OC-240-10	Platten: 1000 mm x 1000 mm	32	54,67
K-FONIK OPEN CELL 240	240 k/m <sup>3</sup> Dicke 15 mm	85GS0001510P7	KFONIK-OC-240-15	Platten: 1000 mm x 1000 mm	20	82,01
K-FONIK OPEN CELL 240	240 k/m <sup>3</sup> Dicke 20 mm	85GS0002010P7	KFONIK-OC-240-20	Platten: 1000 mm x 1000 mm	16	110,22
K-FONIK OPEN CELL 240	240 k/m <sup>3</sup> Dicke 25 mm	85GS0002510P7	KFONIK-OC-240-25	Platten: 1000 mm x 1000 mm	12	137,79
K-FONIK OPEN CELL 240	240 k/m <sup>3</sup> Dicke 30 mm	85GS0003010P7	KFONIK-OC-240-30	Platten: 1000 mm x 1000 mm	10	165,96
K-FONIK OPEN CELL 240	240 k/m <sup>3</sup> Dicke 40 mm	85GS0004010P7	KFONIK-OC-240-40	Platten: 1000 mm x 1000 mm	8	221,71
K-FONIK OPEN CELL 240	240 k/m <sup>3</sup> Dicke 50 mm	85GS0005010P7	KFONIK-OC-240-50	Platten: 1000 mm x 1000 mm	6	277,76
K-FONIK OPEN CELL 240*	240 k/m <sup>3</sup> Dicke 350 mm	85GS0035010P3	KFONIK-OC-240-350	Platten: 1000 mm x 1000 mm	2	1785,95

\* Auf Palette, ohne Kartonverpackung

# K-FLEX®

## K-FONIK ST GK

## K-FONIK ECO GV

Eine thermo-akustische Lösung, bestehend aus einer glatten elastomeren Isolierplatte, die durch werkseitige Kombination von K-FLEX® ST mit dem schallisolierenden K-FLEX® K-FONIK GK thermische und akustische Dämmeigenschaften miteinander verbindet. Das Produkt ist bleifrei und birgt somit keine gesundheitlichen Risiken. K-FLEX® K-FONIK ST GK ist in verschiedenen Dicken erhältlich und darüber hinaus auch mit einseitiger glasfaserverstärkter Aluminiumkaschierung lieferbar. Die Kombination aus thermisch dämmendem Material mit Schwerfolie ist auch als halogenfreie Variante K-FLEX® K-FONIK ECO GV lieferbar - designed für den Schweizer Markt.

### ANWENDUNGSBEISPIELE

Ideal zur Schallisolierung und thermo-akustischen Isolierung von Fall- und Abwasserrohren, Prozessleitungen, Akustikkabinen, O.E.M Anwendungen usw.

### AKUSTISCHE EIGENSCHAFTEN

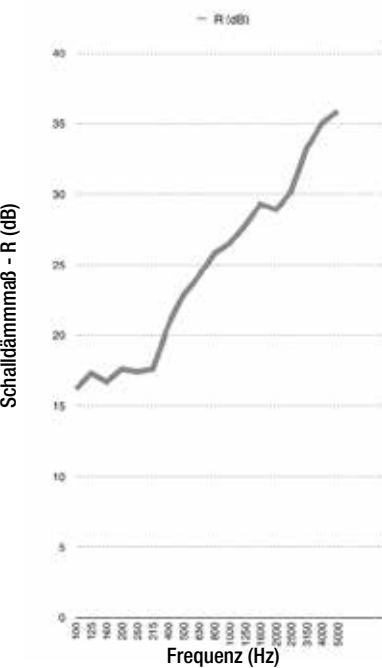

$$R_w (C; C_{tr}) = 26 (0; -3) \text{ dB}$$



### PRODUKTPALETTE

#### K-FONIK ST GK 074

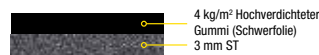

#### K-FONIK ST GK 072

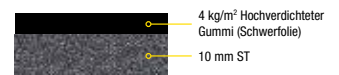

#### K-FONIK ST GK 070

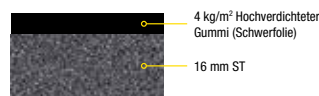

#### K-FONIK ST GK ST 074



#### K-FONIK ST GK 072 + ALU

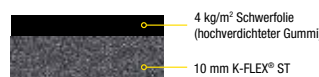

#### K-FONIK ECO GV 072 halogenfrei

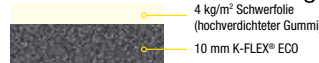

### K-FLEX® K-FONIK ST GK ▶ TECHNISCHE DATEN

Eigenschaft	Werte	Referenzstd.
Materialart	Thermisch dämmender Elastomerschaum kombiniert mit einer Schwerfolie aus hochverdichtetem Gummi	
Gewicht	4,4 kg/m <sup>2</sup> (K-FONIK ST GK 072)	
Brandverhalten	B - s3,d0	EN 13501-1
Wärmeleitfähigkeit	0.036 W/(m•K)	EN 12667
Temperaturbereich	-40 °C +70 °C	
Größe	2000 x 1000 mm	
Oberfläche	Glatt	
Farbe	Schwarz	

K-FLEX® behält sich das Recht vor, die Daten und die technischen Eigenschaften ohne Vorankündigung zu ändern.

**K-FLEX® K-FONIK ST GK ▶ K-FONIK GK SCHWERFOLIE + K-FLEX® ST ELASTOMERISOLIERUNG**

▼ Beschreibung ▼	▼ Zusammensetzung ▼	▼ Artikelnummer ▼	▼ Bestellnummer ▼	▼ Format ▼	▼ EUR/m² ▼
K-FONIK ST GK 072	HD-Gummi schwarz 4 kg/m², 10 mm ST	85GK0K01210R	KFONIK-ST-GK072-4	Rollen: 1000 mm x 2000 mm	83,88
K-FONIK ST GK 074	HD-Gummi schwarz 4 kg/m², 3 mm ST	85GK0K00510R	KFONIK-ST-GK074-4	Rollen: 1000 mm x 2000 mm	111,84
K-FONIK ST GK 070	HD-Gummi schwarz 4 kg/m², 16 mm ST	85GK0K01810R	KFONIK-ST-GK070-4	Rollen: 1000 mm x 2000 mm	97,83
K-FONIK ST GK ST 074	3 mm ST, HD-Gummi schwarz 4 kg/m², 3 mm ST	85GK0K00810R	KFONIK-ST-GKST074-4	Rollen: 1000 mm x 2000 mm	109,05

Auch in selbstklebender Ausführung erhältlich. Preiszuschlag €9,25/m².  
(Klebeschicht dient nur zur Positionierung; wir empfehlen eine zusätzliche, dauerhafte Fixierung.)

**K-FLEX® K-FONIK ECO GV ▶ K-FONIK GV SCHWERFOLIE - K-FLEX® ECO ELASTOMERISOLIERUNG - HALOGENFREI**

▼ Beschreibung ▼	▼ Zusammensetzung ▼	▼ Artikelnummer ▼	▼ Bestellnummer ▼	▼ Format ▼	▼ EUR/m² ▼
K-FONIK ECO GV 072	HD-Gummi weiß 4 kg/m², 10 mm ECO	85GV0B01210R	KFONIK-ECOBBLACK-GV072	Rollen: 1000 mm x 2000 mm	158,18

Auch in selbstklebender Ausführung erhältlich. Preiszuschlag €9,25/m².  
(Klebeschicht dient nur zur Positionierung; wir empfehlen eine zusätzliche, dauerhafte Fixierung.)

**K-FLEX® K-FONIK ST GK 072 + ALU ▶ K-FONIK GK SCHWERFOLIE + K-FLEX® ST ELASTOMERISOLIERUNG + ALU**

▼ Beschreibung ▼	▼ Zusammensetzung ▼	▼ Artikelnummer ▼	▼ Bestellnummer ▼	▼ Format ▼	▼ EUR/m² ▼
K-FONIK ST GK 072 + ALU	GK 4 kg/m² + ST 10 mm + ALU	auf Anfrage	-	Rollen: 1000 mm x 2000 mm	-
K-FONIK ST GK 072 + ALU, selbstklebend	GK 4 kg/m² + ST 10 mm + ALU	85GKAK01210RAU	KFONIK-ST-GK072/A/ALU	Rollen: 1000 mm x 2000 mm	119,14
K-FONIK ST GK 072 + ALU R	GK 4 kg/m² + ST 10 mm + ALU R	85GK0K01210RAR	KFONIK-ST-GK072/ALUR	Rollen: 1000 mm x 2000 mm	109,89

Klebeschicht dient nur zur Positionierung; wir empfehlen eine zusätzliche, dauerhafte Fixierung.



# K-FLEX® K-FONIK B

Polyurethanschaumplatte (PU) mit gewellter Oberfläche. K-FLEX® K-FONIK B wurde speziell für Einbausituationen entwickelt, in welchen die Schallabsorption vorrangig ist. Der offenzellige Polyurethanschaum hat eine Dichte zwischen 25 und 30 kg/m<sup>3</sup>.

## ANWENDUNGSBEISPIELE

**K-FONIK B** wird häufig verwendet in Turnhallen, Konferenzräumen, Schießständen, Aufnahme-, Fernseh- und Radiostudios, für bewegliche Akustikwände, Maschinenräume usw.

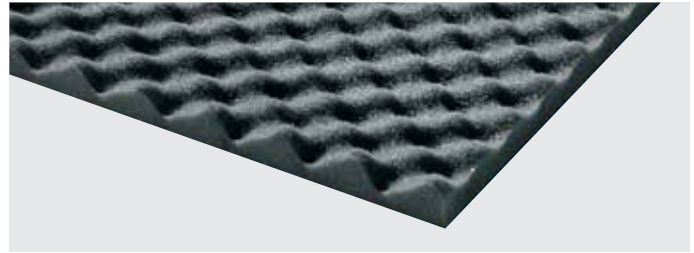

## PRODUKTPALETTE

K-FONIK B 20



## AKUSTISCHE EIGENSCHAFTEN

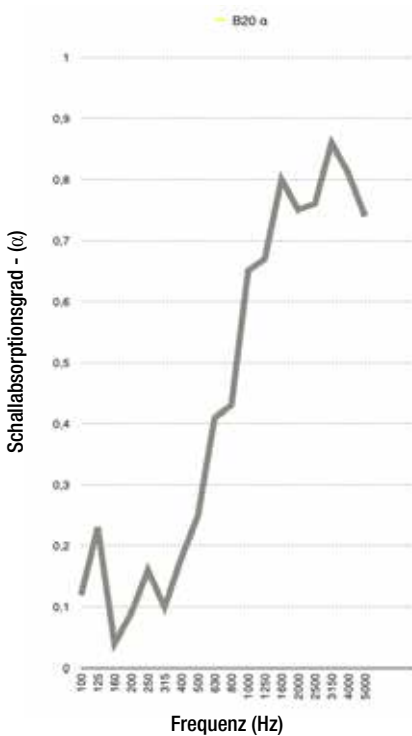

	B20
Freq. (Hz)	$\alpha$
100	0,12
125	0,23
160	0,04
200	0,09
250	0,16
315	0,10
400	0,18
500	0,25
630	0,41
800	0,43
1000	0,65
1250	0,67
1600	0,80
2000	0,75
2500	0,76
3150	0,86
4000	0,81
5000	0,74
$\alpha_w$	0,28

K-FONIK B 20 (Dämmdicke: 20 mm)

## K-FLEX® K-FONIK B ▶ TECHNISCHE DATEN

Eigenschaft	Werte	Referenzstd.
Materialart	Polyurethanschaum	
Dichte	25 ÷ 30 kg/m <sup>3</sup>	
Temperaturbereich	-40 °C +70 °C	
Oberfläche	Geprägt	
Dämmdicke	20 mm	
Farbe	Schwarz	

K-FLEX® behält sich das Recht vor, die Daten und die technischen Eigenschaften ohne Vorankündigung zu ändern.

**K-FLEX® K-FONIK ▶ B**

▼ Beschreibung ▼	▼ Zusammensetzung ▼	▼ Artikelnummer ▼	▼ Bestellnummer ▼	▼ Format ▼	▼ EUR/m² ▼
K-FONIK B 20 PU10+PU10	PU 10 mm + PU 10 mm	85PU0002010PBU	KFONIK-B20-1000-2000	Platten: 1000 mm x 2000 mm	42,48
K-FONIK B 30 PU10+PU20	PU 10 mm + PU 20 mm	85PU0003010PBU	KFONIK-B30-1000-2000	Platten: 1000 mm x 2000 mm	55,11
K-FONIK B 40 PU15+PU25	PU 15 mm + PU 25 mm	85PU0004010PBU	KFONIK-B40-1000-2000	Platten: 1000 mm x 2000 mm	62,32
K-FONIK B 50 PU20+PU30	PU 20 mm + PU 30 mm	85PU0005010PBU	KFONIK-B50-1000-2000	Platten: 1000 mm x 2000 mm	74,40

Auch in selbstklebender Ausführung erhältlich. Preiszuschlag €9,25/m².

# K-FLEX® K-FONIK P

**K-FONIK P** ist ein Material zur Schallabsorption mit pyramidenförmiger Oberflächenstruktur. Ideal zur Anwendung in Räumen.

## ANWENDUNGSBEISPIELE

**K-FONIK P** wird häufig genutzt zur Schallabsorption in Turnhallen, Konferenzräumen, Schießständen, Aufnahme-, Fernseh- und Radiostudios, für bewegliche Akustikwände, Maschinenräume usw.

## PRODUKTPALETTE

K-FONIK P 50



K-FONIK P 100



## AKUSTISCHE EIGENSCHAFTEN

P50 -  $\alpha_w = 0,34$   
P100 -  $\alpha_w = 0,82$



Beispiel für mögliche Anwendungsbereiche

### K-FLEX® K-FONIK P ▶ TECHNISCHE DATEN

Eigenschaft	Werte	Referenzstd.
Materialart	Polyurethanschaum (PU)	
Dichte	25 ÷ 30 kg/m <sup>3</sup>	
Brandverhalten	Selbstverlöschend	
Temperaturbereich	-40 °C +70 °C	
Größe	1000 x 1000	
Oberfläche	Pyramidenstruktur	
Dämmdicke	50 - 100 mm	
Farbe	Dunkelgrau	

K-FLEX® behält sich das Recht vor, die Daten und die technischen Eigenschaften ohne Vorankündigung zu ändern.

### K-FLEX® K-FONIK ▶ P

Beschreibung	Zusammensetzung	Artikelnummer	Bestellnummer	Format	EUR/m <sup>2</sup>
K-FONIK P50	PU 20 + PU 30	85PU0005010PPD	KFONIK-P50-1000-1000	Platten 1000 mm x 1000 mm	86,88

Auch in selbstklebender Ausführung erhältlich. Preiszuschlag €9,25/m<sup>2</sup>.

# K-FLEX®

## K-FONIK PE GK PE

## K-FONIK PE GK PU



K-FLEX® K-FONIK PE GK PE ist eine Akustikplatte, bei der werkseitig hochverdichteter Gummi (K-FLEX® K-FONIK GK) zwischen Lagen aus Polyethylen positioniert ist. Hiermit kann ein breites Spektrum akustischer Anforderungen abgedeckt werden.

### ANWENDUNGSBEISPIELE

K-FONIK PE GK PE ist eine Schallisolierung für statische wie bewegliche Wände, Decken, Garagen, Werkstätten, Fall- und Abwasserrohre usw.

### PRODUKTPALETTE

K-FONIK PE GK PE

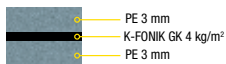

K-FONIK PE GK PU



### K-FLEX® K-FONIK PU GK ▶ TECHNISCHE DATEN

▼ Eigenschaft ▼	▼ Werte ▼	▼ Referenzstd. ▼
Materialart	PE, PU und Schwerfolie aus hochverdichtetem Gummi	
Brandverhalten	Selbstverlöschend	
Temperaturbereich	-40 °C +70 °C	
Größe	1000 x 2000 mm	
Oberfläche	Glatt	
Farbe	Schwarz	

K-FLEX® behält sich das Recht vor, die Daten und die technischen Eigenschaften ohne Vorankündigung zu ändern.

### K-FLEX® K-FONIK ▶ PU GK

▼ Beschreibung ▼	▼ Zusammensetzung ▼	▼ Artikelnummer ▼	▼ Bestellnummer ▼	▼ Format ▼	▼ EUR/m² ▼
K-FONIK PE GK PE	PE 3 mm + HD-Gummi 4 kg/m² + PE 3 mm	85MF0000810R	KFONIK-PE-GK-PE	Rollen: 1000 mm x 2000 mm	100,69
K-FONIK PE GK PU	PE 3 mm + HD-Gummi 4 kg/m² + PU 12 mm	85MG0001710R	KFONIK-PE-GK-PU	Rollen: 1000 mm x 2000 mm	109,16

K-FLEX® K-FONIK PU GK ist stets mit einer einseitigen Selbstklebebeschichtung ausgestattet. (Standard: selbstklebend auf dem PU-Material)  
Die Klebeschicht dient nur zur Positionierung. Wir empfehlen eine zusätzliche, dauerhafte Fixierung.

Auch in schwerentflammbarer Variante als K-FONIK PF GK erhältlich.

# K-FLEX®

## K-FONIK FIBER-P

**K-FONIK FIBER-P** ist ein Material zur Schallabsorption, hergestellt aus Polyesterfasern. Es verfügt über einen guten mechanischen wie auch Feuerwiderstand, ist ungiftig und entwickelt im Brandfall nur wenig Rauch.



### ANWENDUNGSBEISPIELE

**K-FONIK FIBER-P** ist geeignet für Busse, Züge, Verkleidungen, Lüftungssysteme, Maschinenräume usw.

### PRODUKTPALETTE

K-FONIK FIBER-P

von 10 bis 50 mm

#### K-FLEX® K-FONIK FIBER-P ▶ TECHNISCHE DATEN

▼ Eigenschaft ▼	▼ Werte ▼	▼ Referenzstd. ▼
Materialart	100% Polyesterfasern	
Entzündungstemperatur	380 °C	
Dichte	40 ± 10% kg/m <sup>3</sup>	
Sauerstoffindex	≥ 21 (LOI)	ISO4589
Brandklasse	Euroclass B-s2,d0	EN 13501
Rauchdichte und Rauchgastoxizität AFNOR NF F 16101:	F1	
Temperaturbereich	Von -50 °C bis + 90 °C	
Farbe	Weiß, schwarz	

K-FLEX® behält sich das Recht vor, die Daten und die technischen Eigenschaften ohne Vorankündigung zu ändern.

#### K-FLEX® K-FONIK ▶ FIBER-P

▼ Beschreibung ▼	▼ Zusammensetzung ▼	▼ Artikelnummer ▼	▼ Bestellnummer ▼	▼ Format ▼	▼ EUR/m <sup>2</sup> ▼
K-FONIK FIBER P 10 mm	Polyesterfasern 40 kg/m <sup>3</sup>	85PS0001010P	KFONIK-FIBER-10	Platten: 1000 mm x 2000 mm	11,96
K-FONIK FIBER P 15 mm	Polyesterfasern 40 kg/m <sup>3</sup>	85PS0001510P	KFONIK-FIBER-15	Platten: 1000 mm x 2000 mm	17,50
K-FONIK FIBER P 20 mm	Polyesterfasern 40 kg/m <sup>3</sup>	85PS0002010P	KFONIK-FIBER-20	Platten: 1000 mm x 2000 mm	23,11
K-FONIK FIBER P 30 mm	Polyesterfasern 40 kg/m <sup>3</sup>	85PS0003010P	KFONIK-FIBER-30	Platten: 1000 mm x 2000 mm	34,36
K-FONIK FIBER P 40 mm	Polyesterfasern 40 kg/m <sup>3</sup>	85PS0004010P	KFONIK-FIBER-40	Platten: 1000 mm x 2000 mm	42,48
K-FONIK FIBER P 50 mm	Polyesterfasern 40 kg/m <sup>3</sup>	85PS0005010P	KFONIK-FIBER-50	Platten: 1000 mm x 2000 mm	56,22

erhältlich in: a) selbstklebender Version; b) schwarzer Fiberglas-Film-Beschichtung: Standard oder selbstklebend.

#### K-FLEX® K-FONIK ▶ FIBER-P

▼ Preisaufschlag für Beschichtungsvarianten ▼	▼ EUR/m <sup>2</sup> ▼
selbstklebende Version	9,25
schwarze Fiberglas-Beschichtung	14,92
schwarze Fiberglas-Beschichtung, selbstklebend	19,47



# K-FLEX®

## K-FONIK PU GK

## K-FONIK PF GK

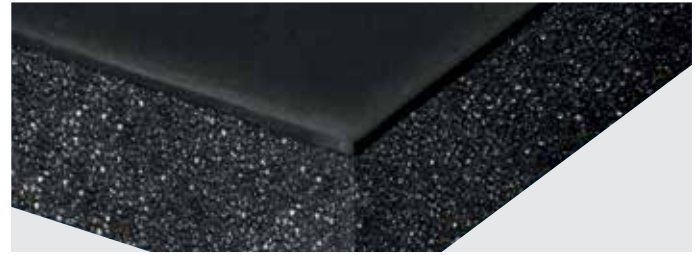

**K-FLEX® K-FONIK PU GK** Produktvarianten kombinieren die akustischen Eigenschaften von Polyurethan mit denen der Schwerfolie K-FLEX® K-FONIK GK. Als Sandwichprodukt auch in Kombination mit K-FLEX® ST erhältlich (K-FLEX® K-FONIK PU GK ST).

**K-FLEX® K-FONIK PF GK** ist mit einem extrem hochwertigen PU-Schaum mit hervorragenden Brandschutzeigenschaften ausgestattet.

### ANWENDUNGSBEISPIELE

**K-FONIK PU GK** ideal zur Schallisolierung an Wänden und Decken, in Garagen und Werkstätten, für Fall- und Abwasserrohre usw.

### PRODUKTPALETTE

#### K-FONIK PU GK



#### K-FONIK PU GK



#### K-FONIK PF GK



#### K-FLEX® K-FONIK PU GK ▶ TECHNISCHE DATEN

▼ Eigenschaft ▼	▼ Werte ▼	▼ Referenzstd. ▼
Materialart	Polyurethanschaum und hochverdichteter Gummi	
Brandverhalten	Selbstverlöschend	
Temperaturbereich	-40 °C +70 °C	
Größe	1000 x 2000 mm	
Oberfläche	Glatt oder geprägt	
Farbe	Schwarz	

K-FLEX® behält sich das Recht vor, die Daten und die technischen Eigenschaften ohne Vorankündigung zu ändern.

#### K-FLEX® K-FONIK PF GK ▶ TECHNISCHE DATEN

▼ Eigenschaft ▼	▼ Werte ▼	▼ Referenzstd. ▼
Materialart	Polyurethanschaum und hochverdichteter Gummi	
Brandverhalten	CH: VKF Brandkennziffer 5.2/5.3	
Temperaturbereich	-40 °C +70 °C	
Größe	1000 x 2000 mm	
Oberfläche	Glatt oder geprägt	
Farbe	Schwarz	

K-FLEX® behält sich das Recht vor, die Daten und die technischen Eigenschaften ohne Vorankündigung zu ändern.

#### K-FLEX® K-FONIK ▶ PE GK

▼ Beschreibung ▼	▼ Zusammensetzung ▼	▼ Artikelnummer ▼	▼ Bestellnummer ▼	▼ Format ▼	▼ EUR/m² ▼
K-FONIK PU GK	PU 12 mm+ HD-Gummi 4 kg/m²	85MJ0001410R	KFONIK-PU-GK-12	Platten: 1000 mm x 2000 mm	Auf Anfrage
K-FONIK PU GK	PU 12 mm+ HD-Gummi 4 kg/m² selbstklebend	85MJA001410R	KFONIK-PU-GK-12A	Platten: 1000 mm x 2000 mm	Auf Anfrage
K-FONIK PU GK	PU 20 mm+ HD-Gummi 4 kg/m² selbstklebend	85MJA002210P	KFONIK-PU-GK-20A	Platten: 1000 mm x 2000 mm	87,09
K-FONIK PF GK	PU 12 mm+ HD-Gummi 4 kg/m²	85MJ0001410R	KFONIK-PU-GK-12	Platten: 1000 mm x 2000 mm	Auf Anfrage
K-FONIK PF GK	PU 12 mm+ HD-Gummi 4 kg/m² selbstklebend	85MJA001410R	KFONIK-PU-GK-12A	Platten: 1000 mm x 2000 mm	Auf Anfrage

K-FLEX® K-FONIK PU GK ist stets mit einer einseitigen Selbstklebebeschichtung ausgestattet. (Standard: selbstklebend auf dem PU-Material)  
Die Klebeschicht dient nur zur Positionierung. Wir empfehlen eine zusätzliche, dauerhafte Fixierung.

Auch in schwerentflammbarer Variante als K-FONIK PF GK erhältlich.



***K-FLEX® R90***  
***BRANDSCHUTZPRODUKT***



## K-FLEX® R90 BRANDSCHUTZPRODUKT

... zum Schutz von Leben, Eigentum und Umwelt. Wussten Sie schon, dass ein bleistiftgroßes Loch in einer Wand, wie es beispielsweise durch das Verschmoren von Elektrokabeln entstehen kann, ausreicht, um den benachbarten Raum innerhalb von 3 Minuten und 40 Sekunden so weit mit Rauch zu füllen, dass man die Hand vor Augen (~ 0,5 m) nicht mehr sehen kann? Auch wenn dies gemäß den Erleichterungen der MLAR erlaubt ist, bleibt die Tatsache, dass Rauch oder toxische Brandgase die am häufigsten ermittelten Todesursachen im Brandfall sind, was die Notwendigkeit zum Einbau von effektiven Brandschutzprodukten unterstreicht.



K-FLEX® bietet K-FLEX® R90 ein effizientes Brandschutzprodukt, das die Brandausbreitung durch Wand- und Deckendurchführungen effektiv verhindert.

Am besten: K-FLEX®



# K-FLEX® R90



**K-FLEX® R90** ist die ideale Lösung für den Brandschutz. Das System eignet sich für Wand- und Deckendurchführungen, an die brandschutztechnische Forderungen gestellt werden. Eine ideale Lösung, da die Rohrdurchführung im Falle eines Brandes abgeschottet wird und die Abschottung im Normalfall als Dämmung dient.

- ▶ R90 für Heizungs-, Sanitär- und Kälteleitungen
- ▶ R90 mit "Null"-Abstand auch in F-90 Leichtbauwänden
- ▶ R90 in Wänden schon ab Wanddicken  $d \geq 100$  mm
- ▶ Flexible, geschlossenzellige Isolierung
- ▶ R90 auch für brennbare Rohre
- ▶ Abschottungen bis DN 80 möglich
- ▶ Einfache Verarbeitung
- ▶ Brandschutz ohne aufwendige Zusatzmaßnahmen
- ▶ Einfacher Anschluss an weiterführende Isolierung

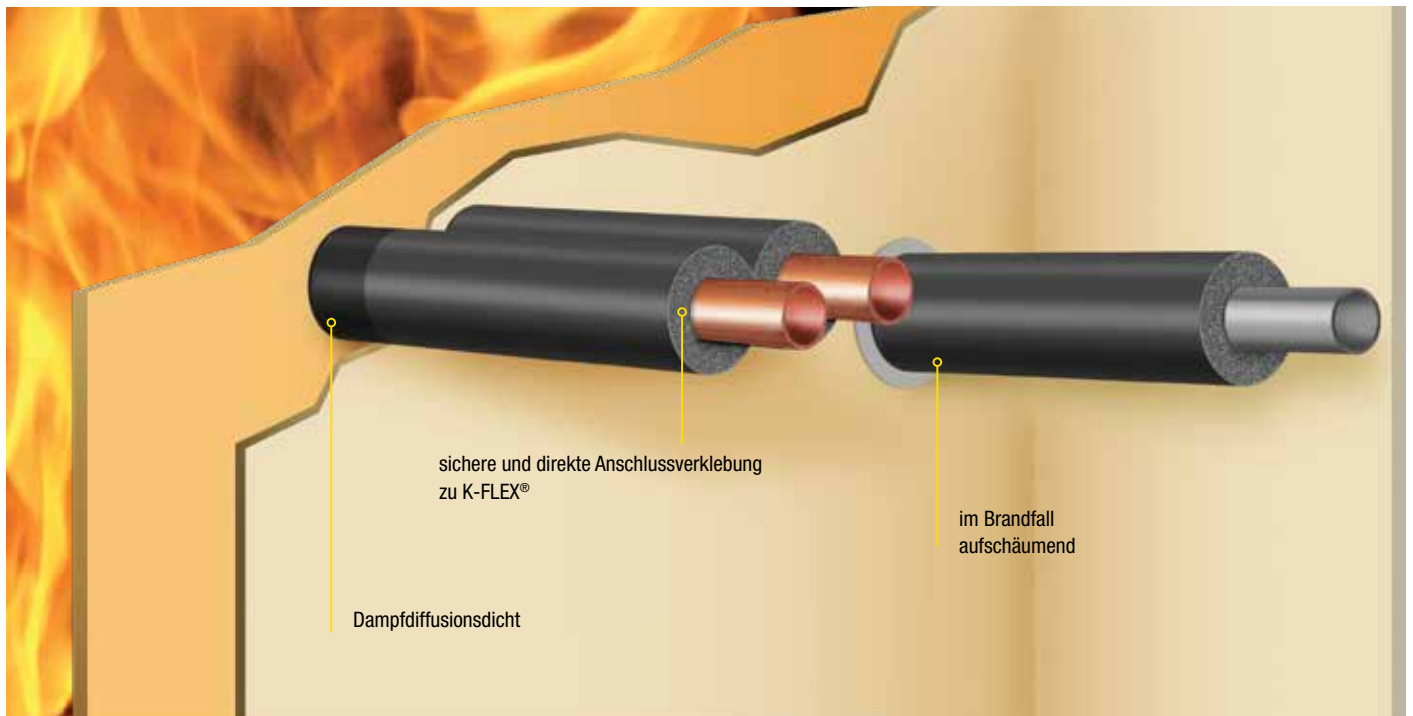

BRANDSCHUTZ

05

**K-FLEX® R90** ist als Schlauchware erhältlich. Die geschlossene elastomere Zellstruktur ist kombiniert mit Blähgraphit, der im Brandfall eine intumeszierende Wirkung hat. Die verschiedenen Stärken (19 und 25 mm) leisten einen Beitrag zur thermischen Dämmung.

K-FLEX® R90 ▶ TECHNISCHE DATEN		
▼ Eigenschaft ▼	▼ Werte ▼	▼ Referenzstd. ▼
Anwendungsbereich	von -40 °C bis +116 °C	
Wärmeleitfähigkeit $\lambda$ W/(m•K)	0 °C = 0,050 40 °C = 0,056	
Wasserdampf-Diffusionswiderstand $\mu$	$\geq 10.000$	
Brandverhalten - Baustoffklasse	B2	DIN 4102
Bauteil-Feuerwiderstand	R90 - R120* (ETA) * R120 für die meisten Anwendungen. Siehe ETA.	DIN 4102
Prüfzeugnis	VKF Anerkennung Nr. 31466 P-3550/001/10-MPA BS ETA-20/0382	

K-FLEX® behält sich das Recht vor, die Daten und die technischen Eigenschaften ohne Vorankündigung zu ändern.

Detaillierte Informationen bezüglich der Anwendungsbereiche und Bestimmungen der Ausführung entnehmen Sie bitte den Verwendbarkeitsnachweisen.

## SCHEMATISCHE DARSTELLUNG FÜR WAND- UND DECKENDURCHFÜHRUNG

### LEICHTBAUWAND

In Leichtbauwänden F-90 wird K-FLEX® R90 mittig eingebaut. Der Ringspalt wird innerhalb der Dämmebene mit Wolle ausgestopft. Die Beplankung wird mit bauüblichem Füllspachtel verschlossen. Zusätzliche Maßnahmen sind nicht erforderlich.

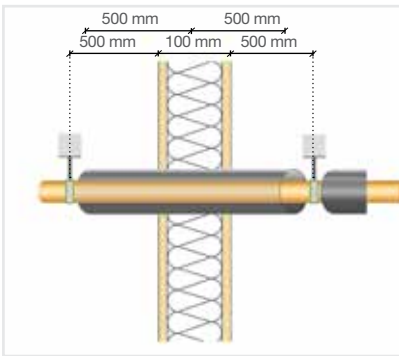

### MASSIVWAND

In Massivwänden wird K-FLEX® R90 mittig eingebaut. Der Verschluss der Restöffnung erfolgt mit bauüblichem, mineralischem Mörtel. Zusätzliche Maßnahmen sind nicht erforderlich!

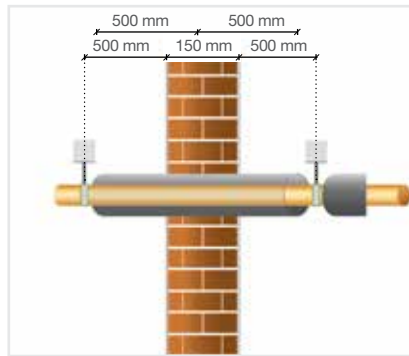

### DECKENDURCHFÜHRUNG

Auch bei Deckendurchführungen kann K-FLEX® R90 mittig eingebaut werden. Die Restöffnung im Durchbruch oder der Kernbohrung wird mit mineralischem Mörtel verschlossen.

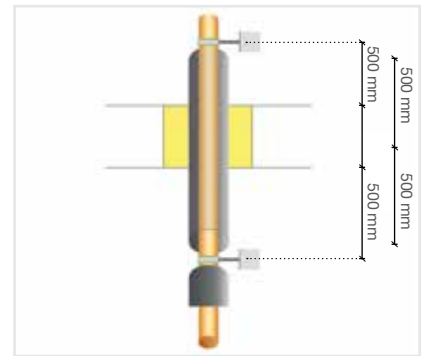

AUCH GESCHLITZT UND VERKLEBT EINSETZBAR!



## VERPACKUNGS- UND TRANSPORTÜBERSICHT

KARTONS	PRODUKTE	KARTONMAßE IN CM			KARTONS/ PALETTE	PALETTENMAßE IN CM			PALETTEN/ LKW	PALETTE
		LÄNGE	BREITE	HÖHE	MAX. ANZAHL	LÄNGE	BREITE	HÖHE	MAX. ANZAHL	
	K-FLEX® R90	106	40	25	-	212	118	15	-	

Hinweis: Transportmengen können je nach LKW-Größe variieren. Bitte informieren Sie sich bei unserem Customer Service über die für Ihren jeweiligen Auftrag gültigen Transportmengen.





K-FLEX® R90 ▶ ETA DIMENSIONEN

**K-FLEX® R90 ▶ SCHLÄUCHE 1 M**

**DÄMMDICKE 19 MM**

KUPFERROHR CU		EISENROHR FE		KUNSTSTOFF-ROHRE		Dimension (mm)		Artikelnummer	Bestellnummer	m/Karton	EUR/m
Außen-ø (mm)	Nennweite DN	Außen-ø (mm)	Nennweite DN	Außen-ø (mm)	Dimension (mm)	Artikelnummer	Bestellnummer	m/Karton	EUR/m		
10	8	10,2	6		19	10	19010214230	R90-19-010	18	67,57	
12	10				19	12	19012214230	R90-19-012	17	69,83	
15	10	13,5	8	14	19	15	19015214230	R90-19-015	16	72,45	
				16	19	16	19016214230	R90-19-016	14	78,48	
18	15	17,2	10		19	18	19018214230	R90-19-018	13	80,33	
				20	19	20	19020214230	R90-19-020	12	83,60	
22	20	21,3	15		19	22	19022214230	R90-19-022	12	84,75	
				26	19	25	19025214230	R90-19-025	11	94,88	
28	25	26,9	20		19	28	19028214230	R90-19-028	16	97,64	
				32	19	32	19032214230	R90-19-032	16	121,59	

**DÄMMDICKE 25 MM**

KUPFERROHR CU		EISENROHR FE		KUNSTSTOFF-ROHRE		Dimension (mm)		Artikelnummer	Bestellnummer	m/Karton	EUR/m
Außen-ø (mm)	Nennweite DN	Außen-ø (mm)	Nennweite DN	Außen-ø (mm)	Dimension (mm)	Artikelnummer	Bestellnummer	m/Karton	EUR/m		
35	32	33,7	25		25	35	25035214230	R90-25-035	8	159,29	
				40	25	40	25040214230	R90-25-040	6	179,20	
42	40	42,4	32		25	42	25042214230	R90-25-042	6	187,64	
		48,3	40		25	48	25048214230	R90-25-048	5	204,41	
				50	25	50	25050214230	R90-25-050	5	207,28	
54	50	54			25	54	25054214230	R90-25-054	5	216,53	
		60,3	50		25	60	25060214230	R90-25-060	4	233,72	
		63,5		63	25	64	25064214230	R90-25-064	4	244,02	
76,1	65	76,1	65	75	25	76	25076214230	R90-25-076	4	272,08	
88,9	80	88,9	80		25	89	25089214230	R90-25-089	4	304,22	

Detallierte Informationen bezüglich der Anwendungsbereiche und Bestimmungen der Ausführung entnehmen Sie bitte den Verwendbarkeitsnachweisen.

BRANDSCHUTZ

05



K-FLEX® R90 ▶ ZUBEHÖR

**K-FLEX® R90 ▶ ZUBEHÖR**

Produktbeschreibung	Abmessungen (mm)	Artikelnummer	Bestellnummer	EUR/Stk
K-FLEX® Brandschutzschild	135x75	850VR020695	SIGN-R90	7,06

**K-FLEX® R90 ▶ SCHLÄUCHE 1 M**
**DÄMMDICKE 19 MM**

KUPFERROHR CU		EISENROHR FE		KUNSTSTOFF-ROHRE	Dimension (mm)		Artikelnummer	Bestellnummer	m/Karton	EUR/m
Außen-ø (mm)	Nennweite DN	Außen-ø (mm)	Nennweite DN	Außen-ø (mm)						
10	8	10,2	6		19	10	19010214230	R90-19-010	18	67,57
12	10				19	12	19012214230	R90-19-012	17	69,83
15	10	13,5	8	14	19	15	19015214230	R90-19-015	16	72,45

**DÄMMDICKE 19 MM**

KUPFERROHR CU		EISENROHR FE		KUNSTSTOFF-ROHRE	Dimension (mm)		Artikelnummer	Bestellnummer	m/Karton	EUR/m
Außen-ø (mm)	Nennweite DN	Außen-ø (mm)	Nennweite DN	Außen-ø (mm)						
				16	20	16	20016214230	R90-19-016	14	78,48
18	15	17,2	10		20	18	20018214230	R90-19-018	13	80,33
				20	20	20	20020214230	R90-19-020	12	83,60
22	20	21,3	15		20	22	20022214230	R90-19-022	12	84,75
				26	20	25	20025214230	R90-19-025	11	94,88

**DÄMMDICKE 25 MM**

KUPFERROHR CU		EISENROHR FE		KUNSTSTOFF-ROHRE	Dimension (mm)		Artikelnummer	Bestellnummer	m/Karton	EUR/m
Außen-ø (mm)	Nennweite DN	Außen-ø (mm)	Nennweite DN	Außen-ø (mm)						
28	25	26,9	20		25	28	25028214230	R90-25-028	9	102,78
				32	25	32	25032214230	R90-25-032	8	127,97
35	32	33,7	25		25	35	25035214230	R90-25-035	8	159,29
				40	25	40	25040214230	R90-25-040	6	179,20
42	40	42,4	32		25	42	25042214230	R90-25-042	6	187,64
		48,3	40		25	48	25048214230	R90-25-048	5	204,41
				50	25	50	25050214230	R90-25-050	5	207,28
54	50	54			25	54	25054214230	R90-25-054	5	216,53
		60,3	50		25	60	25060214230	R90-25-060	4	233,72
64		63,5		63	25	64	25064214230	R90-25-064	4	244,02
76,1	65	76,1	65	75	25	76	25076214230	R90-25-076	4	272,08
88,9	80	88,9	80		25	89	25089214230	R90-25-089	4	304,22

Detaillierte Informationen bezüglich der Anwendungsbereiche und Bestimmungen der Ausführung entnehmen Sie bitte den Verwendbarkeitsnachweisen.

**K-FLEX®  
ROHRTRÄGER UND  
KÄLTEROHRSCHELLEN**





## **K-FLEX® ROHRTRÄGER UND KÄLTEROHRSCHELLEN**

- ▶ Untersuchungen haben gezeigt, dass nicht gedämmte Rohrbefestigungen nach wie vor eine häufig verbreitete Wärmebrücke an isolierten Rohrsystemen darstellen. Ihre Wirkung wird dabei oft unterschätzt. Eine Modelluntersuchung nach der finite-elemente methode (fem) an einem isolierten Rohrabschnitt hat gezeigt, dass ungefähr 50% des Wärmeverlusts für den gesamten betrachteten Abschnitt dem fehlenden Einsatz von Rohrträgern geschuldet ist. Dabei ist es so einfach, Wärmebrücken zu vermeiden. Die Lösung heißt: K-FLEX® Rohrträger.

Am besten: K-FLEX®

Passende Ergänzungsprodukte finden Sie in den Rubriken Tapes und Zubehör.

# K-FLEX® ROHRTRÄGER



## Wärmebrücken vermeiden mit K-FLEX® Isolier-Rohrträgern

Um eine gleichbleibend gute Isolierung, besonders auch im Bereich von Aufhängungen, zu gewährleisten, empfiehlt K-FLEX® die Verwendung von speziell entwickelten Rohrträgern. Die im einteiligen K-FLEX® Rohrträger integrierten PIR-Elemente stellen über den gesamten Rohraußendurchmesser hinweg eine verformungsfeste, vollflächige Verbindung zwischen dem zu montierenden Rohr, den PIR-Elementen und der Rohrschelle her. Die PIR-Elemente der K-FLEX® Isolier-Rohrträger sind an den äußeren Stoßkanten fest mit der K-FLEX® Elastomerisolierung verbunden. Die Herstellung einer diffusionsdichten Verbindung zu der anschließenden Elastomerisolierung durch Verkleben ist so einfach, sicher und zuverlässig möglich. Weiterhin ist der Rohrträger mit einer diffusionsdichten Folie ummantelt. Damit werden K-FLEX® Rohrträger höchsten Ansprüchen gerecht.

### K-FLEX® ROHRTRÄGER ▶ TECHNISCHE DATEN

▼ Eigenschaft ▼	▼ Werte ▼
PIR-Kern	120 kg/m <sup>3</sup>
Druckfestigkeit	1350 kPa
Anwendungstemperatur	-45 °C bis +105 °C
Wärmeleitfähigkeit	gemäß Elastomermaterial
Lagerungsdauer	1 Jahr
Farbe	Schwarz
Wasserdampfdiffusionswiderstand	μ 10000
Toleranz bei Durchm. und Dicke	+ 1 mm und +/- 1 mm

K-FLEX® behält sich das Recht vor, die Daten und die technischen Eigenschaften ohne Vorankündigung zu ändern.

Dicke mm: 13, 19, 25, 32

Ø Leitung mm: von 18 bis 273; Zoll: von 3/4" bis 6"

Weitere Abmessungen: auf Anfrage

Diese Rohrträger sind lieferbar mit K-FLEX® ST PLUS, K-FLEX® ST, K-FLEX® ECO, K-FLEX® AL CLAD, K-FLEX® COLOR.

Weitere Ausführungsvarianten auf Anfrage.

ROHRTRÄGER UND KÄLTEROHRSCHELLEN

# K-FLEX® KÄLTEROHRSCHELLEN

## K-FLEX® Isolier-Rohrträger mit Schnellverschluss-Schelle

Zur einfachen und schnellen Montage liefert K-FLEX® die K-FLEX® ST PLUS Rohrträger auch im Set mit der passenden Schnellverschluss-Schelle in kleinen Verpackungseinheiten. Diese praktische Kombination aus Kälterohrträger und Schelle heißt "K-FLEX® Kälterohrscnelle". Zur Befestigung verfügt die Schnellverschluss-Schelle über ein Kombigewinde für M8/M10 Gewindestangen. Auf Wunsch kann die Schnellverschluss-Schelle passend zu anderen K-FLEX® Rohrträgern einzeln bestellt und geliefert werden. Die Lieferung erfolgt exklusiv aus unserem Logistikzentrum Leipzig-Halle.



# K-FLEX® ST PLUS BÜGELSCHELLE MIT SCHNELLVERSCHLUSS + KARTON

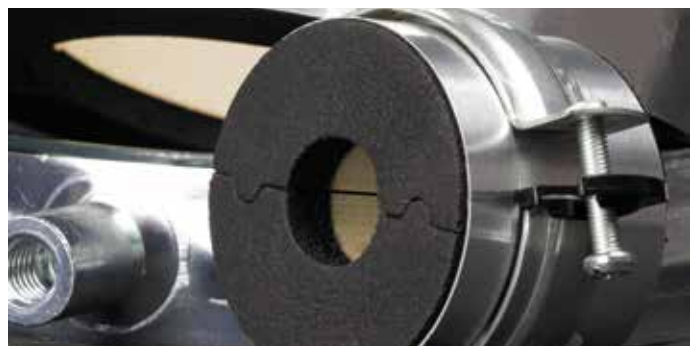



## MONTAGEANLEITUNG

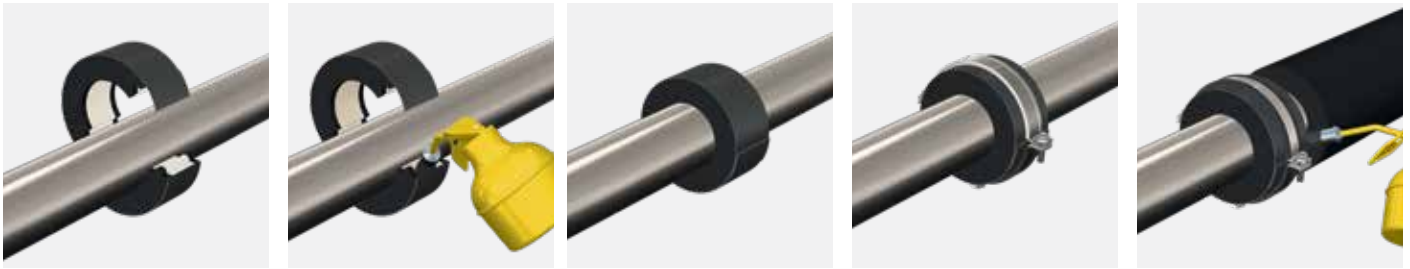

- ▶ Rohrträger aufklappen und auf die Rohrleitung setzen.
- ▶ Nut und Feder mit K-FLEX®-Kleber bestreichen.
- ▶ Folienstreifen entfernen und zusammendrücken.
- ▶ Anschließend die Schelle montieren.
- ▶ Den Rohrträger mit der Isolierung verkleben.

## PRODUKTVARIABLEN



- ▶ K-FLEX®  
ST
- ▶ K-FLEX®  
ST PLUS
- ▶ K-FLEX®  
ECO
- ▶ K-FLEX®  
AL CLAD
- ▶ K-FLEX®  
COLOR
- ▶ K-FLEX®  
IN CLAD
- ▶ K-FLEX®  
IC CLAD
- ▶ K-FLEX®  
ECO SRC
- ▶ K-FLEX®  
ECO ALU

## MAXIMALER SCHELLENABSTAND NACH DIN 1988

K-FLEX® ▶ ROHRTRÄGER						
KUPFERROHR Cu			EISENROHR Fe			
Außen- $\phi$ mm	Nennweite $\phi$ DN	Zoll	Außen- $\phi$ mm	Nennweite $\phi$ DN		max. zulässiger Schellenabstand m (1)
18	15	3/8"	17,2	10		2,25
22	20	1/2"	21,3	15		2,75
28	25	3/4"	26,9	20		3,00
35	32	1"	33,7	25		3,50
42	40	1 1/4"	42,4	32		3,75
		1 1/2"	48,3	40		4,25
54	50		54			4,25
57	50		57			4,25
		2"	60,3	50		4,75
64			63,5			4,75
70			70			4,75
76,1	65	2 1/2"	76,1	65		5,50
80						5,50
88,8	80	3"	88,9	80		6,00
		3 1/2"	101,6/104,3			6,00
108	100		108			6,00
114	100	4"	114,3	100		6,00
			125			6,00
133	125		133			6,00
		5"	139,7	125		6,00
159	150		160			6,00
		6"	168			6,00



K-FLEX® ▶ ST PLUS ROHRTRÄGER

ROHRTRÄGER UND KÄLTEROHRSCHELLEN

06

**K-FLEX® ST PLUS ROHRTRÄGER ▶ DÄMMDICKEN ENTSPRECHEND K-FLEX® ST PLUS SCHLAUCHMATERIAL**

**ST-2**

KUPFERROHR CU			EISENROHR FE									
Außen-ø (mm)	Nennweite DN	Zoll	Außen-ø (mm)	Nennweite DN	Dämmdicke	Innen ø mm	Außen * ø mm	Artikelnummer	Bestellnummer	Stk/Karton	EUR/Stk	
10	8	1/8"	10,2	6	11	10	32	85SUOP13010	SU-ST+2-010	50	8,50	
12	10				11	12	34	85SUOP13012	SU-ST+2-012	48	8,50	
15	10	1/4"	13,5	8	11,5	15	38	85SUOP13015	SU-ST+2-015	36	8,66	
18	15	3/8"	17,2	10	11,5	18	41	85SUOP13018	SU-ST+2-018	32	8,66	
22	20	1/2"	21,3	15	12	22	46	85SUOP13022	SU-ST+2-022	24	9,79	
28	25	3/4"	26,9	20	12,5	28	53	85SUOP13028	SU-ST+2-028	18	11,04	
35	32	1"	33,7	25	13	35	61	85SUOP13035	SU-ST+2-035	36	11,90	
42	40	1+1/4"	42,4	32	13,5	42	69	85SUOP13042	SU-ST+2-042	28	12,07	
		1+1/2"	48,3	40	13,5	48	75	85SUOP13048	SU-ST+2-048	20	12,63	
54	50		54		13,5	54	81	85SUOP13054	SU-ST+2-054	18	12,99	
					14	57	85	85SUOP13057	SU-ST+2-057	16	12,99	
		2"	60,3	50	14	60	88	85SUOP13060	SU-ST+2-060	16	16,15	
64			63,5		14	64	92	85SUOP13064	SU-ST+2-064	16	16,15	
70			70		14	70	98	85SUOP13070	SU-ST+2-070	24	16,22	
76,1	65	2+1/2"	76,1	65	14	76	104	85SUOP13076	SU-ST+2-076	24	17,69	
80					14,5	80	109	85SUOP13080	SU-ST+2-080	20	17,69	
88,9	80	3"	88,9	80	14,5	89	118	85SUOP13089	SU-ST+2-089	18	20,46	
		3+1/2"	101,6		14,5	102	131	85SUOP13102	SU-ST+2-102	12	21,65	
108	100		108		14,5	108	137	85SUOP13108	SU-ST+2-108	12	21,65	
114	100	4"	114,3	100	15	114	144	85SUOP13114	SU-ST+2-114	10	25,18	
			125		15	125	155	85SUOP13125	SU-ST+2-125	4	25,47	
133	125		133		15,5	133	164	85SUOP13133	SU-ST+2-133	4	29,23	
		5"	139,7	125	15,5	140	171	85SUOP13140	SU-ST+2-140	4	29,23	
159	150		160		16	160	192	85SUOP13160	SU-ST+2-160	3	31,43	
		6"	168		16	170	202	85SUOP13170	SU-ST+2-170	2	45,35	

**ST-4**

KUPFERROHR CU			EISENROHR FE									
Außen-ø (mm)	Nennweite DN	Zoll	Außen-ø (mm)	Nennweite DN	Dämmdicke	Innen ø mm	Außen * ø mm	Artikelnummer	Bestellnummer	Stk/Karton	EUR/Stk	
10	8	1/8"	10,2	6	15,5	10	41	85SUOP19010	SU-ST+4-010	32	9,52	
12	10				16	12	44	85SUOP19012	SU-ST+4-012	30	9,52	
15	10	1/4"	13,5	8	17	15	49	85SUOP19015	SU-ST+4-015	24	9,73	
18	15	3/8"	17,2	10	17,5	18	53	85SUOP19018	SU-ST+4-018	18	9,73	
22	20	1/2"	21,3	15	18	22	58	85SUOP19022	SU-ST+4-022	16	10,72	
28	25	3/4"	26,9	20	19	28	66	85SUOP19028	SU-ST+4-028	30	11,72	
35	32	1"	33,7	25	19,5	35	74	85SUOP19035	SU-ST+4-035	20	13,83	
42	40	1+1/4"	42,4	32	20,5	42	83	85SUOP19042	SU-ST+4-042	16	14,12	
		1+1/2"	48,3	40	21	48	90	85SUOP19048	SU-ST+4-048	16	14,69	
54	50		54		21	54	96	85SUOP19054	SU-ST+4-054	28	15,39	
					21,5	57	100	85SUOP19057	SU-ST+4-057	26	15,39	
		2"	60,3	50	21,5	60	103	85SUOP19060	SU-ST+4-060	24	18,95	
64			63,5		21,5	64	107	85SUOP19064	SU-ST+4-064	20	18,95	
70			70		22	70	114	85SUOP19070	SU-ST+4-070	18	19,34	
76,1	65	2+1/2"	76,1	65	22	76	120	85SUOP19076	SU-ST+4-076	18	22,21	
80					22,5	80	125	85SUOP19080	SU-ST+4-080	16	22,21	
88,9	80	3"	88,9	80	22,5	89	134	85SUOP19089	SU-ST+4-089	12	26,48	
		3+1/2"	101,6		23	102	148	85SUOP19102	SU-ST+4-102	10	28,62	
108	100		108		23	108	154	85SUOP19108	SU-ST+4-108	10	28,62	
114	100	4"	114,3	100	23,5	114	161	85SUOP19114	SU-ST+4-114	8	32,37	
			125		23,5	125	172	85SUOP19125	SU-ST+4-125	4	33,90	
133	125		133		24	133	181	85SUOP19133	SU-ST+4-133	4	37,97	
		5"	139,7	125	24,5	140	189	85SUOP19140	SU-ST+4-140	3	37,97	
159	150		160		25	160	210	85SUOP19160	SU-ST+4-160	2	41,33	
		6"	168		25	170	220	85SUOP19170	SU-ST+4-170	2	47,70	
		8"	219	200	25	219	269	85SUOP19219	SU-ST+4-219	1	71,99	
					25	267	317	85SUOP19267	SU-ST+4-267	1	77,28	
		10"	273		25	273	323	85SUOP19273	SU-ST+4-273	1	85,53	

Maximaler Schellenabstand gemäß DIN 1988 siehe Einführungsseiten K-FLEX® ROHRTRÄGER UND KÄLTEROHRSCHELLEN  
 Rohrträger mit Schelle siehe Tabelle Kälterohrschelle  
 Weitere Dimensionen auf Anfrage

**K-FLEX® ST PLUS ROHRTRÄGER ▶ DÄMMDICKEN ENTSPRECHEND K-FLEX® ST PLUS SCHLAUCHMATERIAL**

ST-5											
KUPFERROHR CU			EISENROHR FE								
Außen-Ø ▼ (mm) ▼	Nennweite ▼ DN ▼	Zoll ▼	Außen-Ø ▼ (mm) ▼	Nennweite ▼ DN ▼	Dämmdicke ▼	Innen Ø mm ▼	Außen * ▼ Ø mm ▼	Artikelnummer ▼	Bestellnummer ▼	Stk/Karton ▼	EUR/Stk ▼
18	15	3/8"	17,2	10	25	18	68	85SUOP25018	SU-ST+5-018	28	10,95
22	20	1/2"	21,3	15	25	22	72	85SUOP25022	SU-ST+5-022	22	13,42
28	25	3/4"	26,9	20	25	28	78	85SUOP25028	SU-ST+5-028	18	15,03
35	32	1"	33,7	25	27	35	89	85SUOP25035	SU-ST+5-035	16	15,39
42	40	1+1/4"	42,4	32	27	42	96	85SUOP25042	SU-ST+5-042	26	17,20
		1+1/2"	48,3	40	27,5	48	103	85SUOP25048	SU-ST+5-048	24	17,75
54	50		54		28,5	54	111	85SUOP25054	SU-ST+5-054	18	20,38
					28,5	57	114	85SUOP25057	SU-ST+5-057	18	22,39
		2"	60,3	50	29	60	118	85SUOP25060	SU-ST+5-060	18	23,48
64			63,5		29	64	122	85SUOP25064	SU-ST+5-064	18	24,04
70			70		29,5	70	129	85SUOP25070	SU-ST+5-070	14	25,54
76,1	65	2+1/2"	76,1	65	30	76	136	85SUOP25076	SU-ST+5-076	12	28,29
80					30	80	140	85SUOP25080	SU-ST+5-080	10	31,15
88,9	80	3"	88,9	80	30,5	89	150	85SUOP25089	SU-ST+5-089	10	33,50
		3+1/2"	101,6		31	102	164	85SUOP25102	SU-ST+5-102	8	36,26
108	100		108		31	108	170	85SUOP25108	SU-ST+5-108	8	38,60
114	100	4"	114,3	100	31,5	114	177	85SUOP25114	SU-ST+5-114	8	46,06
			125		31,5	125	188	85SUOP25125	SU-ST+5-125	3	51,57
133	125		133		32	133	197	85SUOP25133	SU-ST+5-133	2	55,54
		5"	139,7	125	32	140	204	85SUOP25140	SU-ST+5-140	2	55,90
159	150		160		32	160	224	85SUOP25160	SU-ST+5-160	1	66,57
		6"	168		32	170	234	85SUOP25170	SU-ST+5-170	1	79,53
		8"	219	200	32	219	283	85SUOP25219	SU-ST+5-219	1	122,08
		10"	273		32	273	337	85SUOP25273	SU-ST+5-273	1	145,24

ST-6											
KUPFERROHR CU			EISENROHR FE								
Außen-Ø ▼ (mm) ▼	Nennweite ▼ DN ▼	Zoll ▼	Außen-Ø ▼ (mm) ▼	Nennweite ▼ DN ▼	Dämmdicke ▼	Innen Ø mm ▼	Außen * ▼ Ø mm ▼	Artikelnummer ▼	Bestellnummer ▼	Stk/Karton ▼	EUR/Stk ▼
18	15	3/8"	17,2	10	32	18	82	85SUOP32018	SU-ST+6-018	16	13,01
22	20	1/2"	21,3	15	33,5	22	89	85SUOP32022	SU-ST+6-022	16	14,18
28	25	3/4"	26,9	20	35	28	98	85SUOP32028	SU-ST+6-028	26	16,15
35	32	1"	33,7	25	35	35	105	85SUOP32035	SU-ST+6-035	24	18,46
42	40	1+1/4"	42,4	32	36,5	42	115	85SUOP32042	SU-ST+6-042	18	19,44
		1+1/2"	48,3	40	37,5	48	123	85SUOP32048	SU-ST+6-048	18	21,04
54	50		54		38	54	130	85SUOP32054	SU-ST+6-054	14	22,05
					38,5	57	134	85SUOP32057	SU-ST+6-057	12	22,05
		2"	60,3	50	39	60	138	85SUOP32060	SU-ST+6-060	12	27,21
64			63,5		39,5	64	143	85SUOP32064	SU-ST+6-064	10	27,21
70			70		40	70	150	85SUOP32070	SU-ST+6-070	10	27,96
76,1	65	2+1/2"	76,1	65	40,5	76	157	85SUOP32076	SU-ST+6-076	8	32,04
80					41	80	162	85SUOP32080	SU-ST+6-080	8	32,04
88,9	80	3"	88,9	80	41,5	89	172	85SUOP32089	SU-ST+6-089	8	38,00
		3+1/2"	101,6		42,5	102	187	85SUOP32102	SU-ST+6-102	6	41,60
108	100		108		42,5	108	193	85SUOP32108	SU-ST+6-108	6	41,60
114	100	4"	114,3	100	43	114	200	85SUOP32114	SU-ST+6-114	4	49,39
			125		43,5	125	212	85SUOP32125	SU-ST+6-125	2	50,69
133	125		133		44	133	221	85SUOP32133	SU-ST+6-133	2	59,73
		5"	139,7	125	44,5	140	229	85SUOP32140	SU-ST+6-140	1	59,73
159	150		160		45	160	250	85SUOP32160	SU-ST+6-160	1	65,08
		6"	168		45	170	260	85SUOP32170	SU-ST+6-170	1	89,75
		8"	219	200	50	219	319	85SUOP32219	SU-ST+6-219	1	119,54
		10"	273		50	273	323	85SUOP32273	SU-ST+6-273	1	142,28

Maximaler Schellenabstand gemäß DIN 1988 siehe Einführungsseiten K-FLEX® ROHRTRÄGER UND KÄLTEROHRSCHELLEN  
 Rohrträger mit Schelle siehe Tabelle Kälterohrschellen  
 Weitere Dimensionen auf Anfrage



**K-FLEX®** ▶ ST PLUS ROHRTRÄGER

**K-FLEX® ST PLUS KÄLTEROHRSCHELLE ▶ BESTEHEND AUS K-FLEX® ST PLUS ROHRTRÄGER UND PASSENDER SCHNELLVERSCHLUSSSCHELLE**

**ST-2**

**ROHRTRÄGER**

▼ Dämmdicke ▼	Innen Ø mm ▼	▼ Artikelnummer ▼	▼ Bestellnummer ▼	▼ Stk/Karton ▼	▼ EUR/Stk ▼
11	10	85SUCP13010	SUC-ST+2-010	25	12,00
11	12	85SUCP13012	SUC-ST+2-012	24	12,00
11,5	15	85SUCP13015	SUC-ST+2-015	18	12,38
11,5	18	85SUCP13018	SUC-ST+2-018	16	12,61
12	22	85SUCP13022	SUC-ST+2-022	12	13,72
12,5	28	85SUCP13028	SUC-ST+2-028	9	15,20
13	35	85SUCP13035	SUC-ST+2-035	18	16,16
13,5	42	85SUCP13042	SUC-ST+2-042	14	17,53
13,5	48	85SUCP13048	SUC-ST+2-048	10	18,40
13,5	54	85SUCP13054	SUC-ST+2-054	9	19,00
14	57	85SUCP13057	SUC-ST+2-057	8	19,06
14	60	85SUCP13060	SUC-ST+2-060	8	22,39
14	64	85SUCP13064	SUC-ST+2-064	8	23,16
14	76	85SUCP13076	SUC-ST+2-076	12	25,14
14,5	80	85SUCP13080	SUC-ST+2-080	10	25,36
14,5	89	85SUCP13089	SUC-ST+2-089	9	28,22
14,5	108	85SUCP13108	SUC-ST+2-108	6	31,93
15	114	85SUCP13114	SUC-ST+2-114	5	35,65

**ST-4**

**ROHRTRÄGER**

▼ Dämmdicke ▼	Innen Ø mm ▼	▼ Artikelnummer ▼	▼ Bestellnummer ▼	▼ Stk/Karton ▼	▼ EUR/Stk ▼
17	15	85SUCP19015	SUC-ST+4-015	12	13,98
17,5	18	85SUCP19018	SUC-ST+4-018	9	13,99
18	22	85SUCP19022	SUC-ST+4-022	8	15,02
19	28	85SUCP19028	SUC-ST+4-028	15	17,31
19,5	35	85SUCP19035	SUC-ST+4-035	10	19,62
20,5	42	85SUCP19042	SUC-ST+4-042	8	20,18
21	48	85SUCP19048	SUC-ST+4-048	8	20,82
21	54	85SUCP19054	SUC-ST+4-054	14	22,21
21,5	57	85SUCP19057	SUC-ST+4-057	13	22,28
21,5	60	85SUCP19060	SUC-ST+4-060	12	25,90
21,5	64	85SUCP19064	SUC-ST+4-064	10	26,50
22	76	85SUCP19076	SUC-ST+4-076	9	30,15
22,5	89	85SUCP19089	SUC-ST+4-089	6	35,07
23	108	85SUCP19108	SUC-ST+4-108	5	39,43
23,5	114	85SUCP19114	SUC-ST+4-114	4	43,85

Maximaler Schellenabstand gemäß DIN 1988 siehe Einführungsseiten K-FLEX® ROHRTRÄGER UND KÄLTEROHRSCHELLEN  
 Rohrträger mit Schelle siehe Tabelle Kälterohrschelle  
 Weitere Dimensionen auf Anfrage

**K-FLEX® ST ROHRTRÄGER ▶ DÄMMDICKEN ENTSPRECHEND K-FLEX® ST SCHLAUCHMATERIAL**
**DÄMMDICKE 13 MM**

KUPFERROHR CU			EISENROHR FE							
Außen-ø ▼ (mm) ▼	Nennweite ▼ DN ▼	▼ Zoll ▼	Außen-ø ▼ (mm) ▼	Nennweite ▼ DN ▼	▼ Rohrträger Best. Nr. ▼	▼ Artikelnummer ▼	▼ Bestellnummer ▼	▼ Stk/Karton ▼	▼ EUR/Stk ▼	
18	15	3/8"	17,2	10	13	18	85SU0K13018	SU-ST13-018	30	8,66
22	20	1/2"	21,3	15	13	22	85SU0K13022	SU-ST13-022	24	9,38
28	25	3/4"	26,9	20	13	28	85SU0K13028	SU-ST13-028	18	10,29
35	32	1"	33,7	25	13	35	85SU0K13035	SU-ST13-035	36	10,95
42	40	1+1/4"	42,4	32	13	42	85SU0K13042	SU-ST13-042	28	11,40
		1+1/2"	48,3	40	13	48	85SU0K13048	SU-ST13-048	20	11,96
54	50		54		13	54	85SU0K13054	SU-ST13-054	18	12,20
		2"	60,3	50	13	60	85SU0K13060	SU-ST13-060	16	14,96
64			63,5		13	64	85SU0K13064	SU-ST13-064	16	15,15
					13	67	85SU0K13067	SU-ST13-067	14	15,36
70			70		13	70	85SU0K13070	SU-ST13-070	28	15,58
76,1	65	2+1/2"	76,1	65	13	76	85SU0K13076	SU-ST13-076	24	16,58
80					13	80	85SU0K13080	SU-ST13-080	20	16,91
88,9	80	3"	88,9	80	13	89	85SU0K13089	SU-ST13-089	18	19,50
		3+1/2"	101,6		13	102	85SU0K13102	SU-ST13-102	14	20,26
108	100		108		13	108	85SU0K13108	SU-ST13-108	12	20,44
114	100	4"	114,3	100	13	114	85SU0K13114	SU-ST13-114	10	24,39
			125		13	125	85SU0K13125	SU-ST13-125	4	23,75
133	125		133		13	133	85SU0K13133	SU-ST13-133	4	27,39
		5"	139,7	125	13	140	85SU0K13140	SU-ST13-140	4	27,81
159	150		160		13	160	85SU0K13160	SU-ST13-160	3	29,04

**DÄMMDICKE 19 MM**

KUPFERROHR CU			EISENROHR FE							
Außen-ø ▼ (mm) ▼	Nennweite ▼ DN ▼	▼ Zoll ▼	Außen-ø ▼ (mm) ▼	Nennweite ▼ DN ▼	▼ Rohrträger Best. Nr. ▼	▼ Artikelnummer ▼	▼ Bestellnummer ▼	▼ Stk/Karton ▼	▼ EUR/Stk ▼	
18	15	3/8"	17,2	10	19	18	85SU0K19018	SU-ST19-018	18	9,28
22	20	1/2"	21,3	15	19	22	85SU0K19022	SU-ST19-022	36	9,90
28	25	3/4"	26,9	20	19	28	85SU0K19028	SU-ST19-028	30	11,83
35	32	1"	33,7	25	19	35	85SU0K19035	SU-ST19-035	20	13,11
42	40	1+1/4"	42,4	32	19	42	85SU0K19042	SU-ST19-042	18	12,82
		1+1/2"	48,3	40	19	48	85SU0K19048	SU-ST19-048	16	13,43
54	50		54		19	54	85SU0K19054	SU-ST19-054	16	14,74
		2"	60,3	50	19	60	85SU0K19060	SU-ST19-060	26	17,83
64			63,5		19	64	85SU0K19064	SU-ST19-064	24	18,02
					19	67	85SU0K19067	SU-ST19-067	24	17,52
70			70		19	70	85SU0K19070	SU-ST19-070	20	17,69
76,1	65	2+1/2"	76,1	65	19	76	85SU0K19076	SU-ST19-076	18	20,58
80					19	80	85SU0K19080	SU-ST19-080	18	18,84
88,9	80	3"	88,9	80	19	89	85SU0K19089	SU-ST19-089	14	24,91
		3+1/2"	101,6		19	102	85SU0K19102	SU-ST19-102	10	26,90
108	100		108		19	108	85SU0K19108	SU-ST19-108	10	26,65
114	100	4"	114,3	100	19	114	85SU0K19114	SU-ST19-114	10	29,89
			125		19	125	85SU0K19125	SU-ST19-125	4	30,77
133	125		133		19	133	85SU0K19133	SU-ST19-133	4	35,02
		5"	139,7	125	19	140	85SU0K19140	SU-ST19-140	4	36,08
159	150		160		19	160	85SU0K19160	SU-ST19-160	2	38,73

Maximaler Schellenabstand gemäß DIN 1988 siehe Einführungsseiten K-FLEX® ROHRTRÄGER UND KÄLTEROHRSCHELLEN  
Weitere Dimensionen auf Anfrage





K-FLEX® ▶ ST ROHRTRÄGER

ROHRTRÄGER UND KÄLTEROHRSCHELLEN

06

**K-FLEX® ST ROHRTRÄGER ▶ DÄMMDICKEN ENTSPRECHEND K-FLEX® ST SCHLAUCHMATERIAL**

**DÄMMDICKE 25 MM**

KUPFERROHR CU			EISENROHR FE							
Außen-ø ▼ (mm) ▼	Nennweite ▼ DN ▼	▼ Zoll ▼	Außen-ø ▼ (mm) ▼	Nennweite ▼ DN ▼	▼ Rohrträger Best. Nr. ▼		▼ Artikelnummer ▼	▼ Bestellnummer ▼	▼ Stk/Karton ▼	▼ EUR/Stk ▼
18	15	3/8"	17,2	10	25	18	85SU0K25018	SU-ST25-018	28	10,41
22	20	1/2"	21,3	15	25	22	85SU0K25022	SU-ST25-022	22	11,74
28	25	3/4"	26,9	20	25	28	85SU0K25028	SU-ST25-028	18	13,28
35	32	1"	33,7	25	25	35	85SU0K25035	SU-ST25-035	16	14,37
42	40	1+1/4"	42,4	32	25	42	85SU0K25042	SU-ST25-042	16	15,20
		1+1/2"	48,3	40	25	48	85SU0K25048	SU-ST25-048	26	15,54
54	50		54		25	54	85SU0K25054	SU-ST25-054	24	17,57
		2"	60,3	50	25	60	85SU0K25060	SU-ST25-060	20	20,50
64			63,5		25	64	85SU0K25064	SU-ST25-064	18	21,07
					25	67	85SU0K25067	SU-ST25-067	18	21,44
70			70		25	70	85SU0K25070	SU-ST25-070	18	21,49
76,1	65	2+1/2"	76,1	65	25	76	85SU0K25076	SU-ST25-076	16	23,87
80					25	80	85SU0K25080	SU-ST25-080	14	26,39
88,9	80	3"	88,9	80	25	89	85SU0K25089	SU-ST25-089	12	28,67
		3+1/2"	101,6		25	102	85SU0K25102	SU-ST25-102	10	29,03
108	100		108		25	108	85SU0K25108	SU-ST25-108	8	31,27
114	100	4"	114,3	100	25	114	85SU0K25114	SU-ST25-114	8	37,36
			125		25	125	85SU0K25125	SU-ST25-125	4	40,26
133	125		133		25	133	85SU0K25133	SU-ST25-133	4	44,21
		5"	139,7	125	25	140	85SU0K25140	SU-ST25-140	3	44,68

**DÄMMDICKE 32 MM**

KUPFERROHR CU			EISENROHR FE							
Außen-ø ▼ (mm) ▼	Nennweite ▼ DN ▼	▼ Zoll ▼	Außen-ø ▼ (mm) ▼	Nennweite ▼ DN ▼	▼ Rohrträger Best. Nr. ▼		▼ Artikelnummer ▼	▼ Bestellnummer ▼	▼ Stk/Karton ▼	▼ EUR/Stk ▼
18	15	3/8"	17,2	10	32	18	85SU0K32018	SU-ST32-018	16	12,43
22	20	1/2"	21,3	15	32	22	85SU0K32022	SU-ST32-022	16	12,44
28	25	3/4"	26,9	20	32	28	85SU0K32028	SU-ST32-028	16	14,31
35	32	1"	33,7	25	32	35	85SU0K32035	SU-ST32-035	26	17,22
42	40	1+1/4"	42,4	32	32	42	85SU0K32042	SU-ST32-042	20	17,15
		1+1/2"	48,3	40	32	48	85SU0K32048	SU-ST32-048	18	18,44
54	50		54		32	54	85SU0K32054	SU-ST32-054	18	19,02
		2"	60,3	50	32	60	85SU0K32060	SU-ST32-060	16	23,75
64			63,5		32	64	85SU0K32064	SU-ST32-064	14	23,86
					32	67	85SU0K32067	SU-ST32-067	12	23,13
70			70		32	70	85SU0K32070	SU-ST32-070	12	23,55
76,1	65	2+1/2"	76,1	65	32	76	85SU0K32076	SU-ST32-076	10	26,99
80					32	80	85SU0K32080	SU-ST32-080	10	27,15
88,9	80	3"	88,9	80	32	89	85SU0K32089	SU-ST32-089	8	32,48
		3+1/2"	101,6		32	102	85SU0K32102	SU-ST32-102	8	34,94
108	100		108		32	108	85SU0K32108	SU-ST32-108	8	35,30
114	100	4"	114,3	100	32	114	85SU0K32114	SU-ST32-114	8	42,16
			125		32	125	85SU0K32125	SU-ST32-125	3	43,70
133	125		133		32	133	85SU0K32133	SU-ST32-133	2	52,38
		5"	139,7	125	32	140	85SU0K32140	SU-ST32-140	2	52,60
159	150		160		32	160	85SU0K32160	SU-ST32-160	1	58,50

Maximaler Schellenabstand gemäß DIN 1988 siehe Einführungsseiten K-FLEX® ROHRTRÄGER UND KÄLTEROHRSCHELLEN  
Weitere Dimensionen auf Anfrage

**K-FLEX® ECO ROHRTRÄGER ▶**
**DÄMMDICKE 13 MM**

KUPFERROHR CU			EISENROHR FE							
Außen-ø ▼ (mm) ▼	Nennweite ▼ DN ▼	▼ Zoll ▼	Außen-ø ▼ (mm) ▼	Nennweite ▼ DN ▼	▼ Rohrträger Best. Nr. ▼	▼ Artikelnummer ▼	▼ Bestellnummer ▼	▼ Stk/Karton ▼	▼ EUR/Stk ▼	
18	15	3/8"	17,2	10	13	18	85SU0B13018	SU-ECO13-018	30	13,63
22	20	1/2"	21,3	15	13	22	85SU0B13022	SU-ECO13-022	24	14,32
28	25	3/4"	26,9	20	13	28	85SU0B13028	SU-ECO13-028	18	16,00
35	32	1"	33,7	25	13	35	85SU0B13035	SU-ECO13-035	36	17,56
42	40	1+1/4"	42,4	32	13	42	85SU0B13042	SU-ECO13-042	28	19,95
		1+1/2"	48,3	40	13	48	85SU0B13048	SU-ECO13-048	20	23,57
54	50		54		13	54	85SU0B13054	SU-ECO13-054	18	23,86
		2"	60,3	50	13	60	85SU0B13060	SU-ECO13-060	16	27,95
64			63,5		13	64	85SU0B13064	SU-ECO13-064	16	28,77
					13	67	85SU0B13067	SU-ECO13-067	14	31,17
70			70		13	70	85SU0B13070	SU-ECO13-070	28	31,85
76,1	65	2+1/2"	76,1	65	13	76	85SU0B13076	SU-ECO13-076	24	35,92
80					13	80	85SU0B13080	SU-ECO13-080	20	37,87
88,9	80	3"	88,9	80	13	89	85SU0B13089	SU-ECO13-089	18	39,86
		3+1/2"	101,6		13	102	85SU0B13102	SU-ECO13-102	14	47,84
108	100		108		13	108	85SU0B13108	SU-ECO13-108	12	52,69
114	100	4"	114,3	100	13	114	85SU0B13114	SU-ECO13-114	10	56,56
			125		13	125	85SU0B13125	SU-ECO13-125	4	57,42
133	125		133		13	133	85SU0B13133	SU-ECO13-133	4	71,71
		5"	139,7	125	13	140	85SU0B13140	SU-ECO13-140	4	91,64
159	150		160		13	160	85SU0B13160	SU-ECO13-160	3	95,74

**DÄMMDICKE 19 MM**

KUPFERROHR CU			EISENROHR FE							
Außen-ø ▼ (mm) ▼	Nennweite ▼ DN ▼	▼ Zoll ▼	Außen-ø ▼ (mm) ▼	Nennweite ▼ DN ▼	▼ Rohrträger Best. Nr. ▼	▼ Artikelnummer ▼	▼ Bestellnummer ▼	▼ Stk/Karton ▼	▼ EUR/Stk ▼	
18	15	3/8"	17,2	10	19	18	85SU0B19018	SU-ECO19-018	18	16,74
22	20	1/2"	21,3	15	19	22	85SU0B19022	SU-ECO19-022	36	17,56
28	25	3/4"	26,9	20	19	28	85SU0B19028	SU-ECO19-028	30	18,81
35	32	1"	33,7	25	19	35	85SU0B19035	SU-ECO19-035	20	21,14
42	40	1+1/4"	42,4	32	19	42	85SU0B19042	SU-ECO19-042	18	23,72
		1+1/2"	48,3	40	19	48	85SU0B19048	SU-ECO19-048	16	26,23
54	50		54		19	54	85SU0B19054	SU-ECO19-054	16	28,31
		2"	60,3	50	19	60	85SU0B19060	SU-ECO19-060	26	30,99
64			63,5		19	64	85SU0B19064	SU-ECO19-064	24	31,42
					19	67	85SU0B19067	SU-ECO19-067	24	34,66
70			70		19	70	85SU0B19070	SU-ECO19-070	20	35,52
76,1	65	2+1/2"	76,1	65	19	76	85SU0B19076	SU-ECO19-076	18	38,73
80					19	80	85SU0B19080	SU-ECO19-080	18	41,79
88,9	80	3"	88,9	80	19	89	85SU0B19089	SU-ECO19-089	14	45,89
		3+1/2"	101,6		19	102	85SU0B19102	SU-ECO19-102	10	54,18
108	100		108		19	108	85SU0B19108	SU-ECO19-108	10	58,95
114	100	4"	114,3	100	19	114	85SU0B19114	SU-ECO19-114	10	62,20
			125		19	125	85SU0B19125	SU-ECO19-125	4	75,80
133	125		133		19	133	85SU0B19133	SU-ECO19-018	4	79,72
		5"	139,7	125	19	140	85SU0B19140	SU-ECO19-140	4	102,03
159	150		160		19	160	85SU0B19160	SU-ECO19-160	2	107,65

Max. zulässiger Schellenabstand in m gemäß DIN 1988 siehe Einführungsseiten K-FLEX® ROHRTRÄGER UND KÄLTEROHRSCHELLEN



K-FLEX® ▶ ECO ROHRTRÄGER

ROHRTRÄGER UND KÄLTEROHRSCHELLEN

06

**K-FLEX® ECO ROHRTRÄGER ▶**

**DÄMMDICKE 25 MM**

KUPFERROHR CU			EISENROHR FE							
Außen-ø ▼ (mm) ▼	Nennweite ▼ DN ▼	▼ Zoll ▼	Außen-ø ▼ (mm) ▼	Nennweite ▼ DN ▼	▼ Rohrträger Best. Nr. ▼	▼ Artikelnummer ▼	▼ Bestellnummer ▼	▼ Stk/Karton ▼	▼ EUR/Stk ▼	
18	15	3/8"	17,2	10	25	18	85SU0B25018	SU-ECO25-018	28	18,80
22	20	1/2"	21,3	15	25	22	85SU0B25022	SU-ECO25-022	22	23,57
28	25	3/4"	26,9	20	25	28	85SU0B25028	SU-ECO25-028	18	25,55
35	32	1"	33,7	25	25	35	85SU0B25035	SU-ECO25-035	16	28,31
42	40	1+1/4"	42,4	32	25	42	85SU0B25042	SU-ECO25-042	16	32,25
		1+1/2"	48,3	40	25	48	85SU0B25048	SU-ECO25-048	26	35,92
54	50		54		25	54	85SU0B25054	SU-ECO25-054	24	37,87
		2"	60,3	50	25	60	85SU0B25060	SU-ECO25-060	20	41,41
64			63,5		25	64	85SU0B25064	SU-ECO25-064	18	43,81
					25	67	85SU0B25067	SU-ECO25-067	18	45,89
70			70		25	70	85SU0B25070	SU-ECO25-070	18	47,84
76,1	65	2+1/2"	76,1	65	25	76	85SU0B25076	SU-ECO25-076	16	50,25
80					25	80	85SU0B25080	SU-ECO25-080	14	53,05
88,9	80	3"	88,9	80	25	89	85SU0B25089	SU-ECO25-089	12	58,95
		3+1/2"	101,6		25	102	85SU0B25102	SU-ECO25-102	10	68,64
108	100		108		25	108	85SU0B25108	SU-ECO25-108	8	75,80
114	100	4"	114,3	100	25	114	85SU0B25114	SU-ECO25-114	8	78,92
			125		25	125	85SU0B25125	SU-ECO25-125	4	86,86
133	125		133		25	133	85SU0B25133	SU-ECO25-133	4	99,66
		5"	139,7	125	25	140	85SU0B25140	SU-ECO25-140	3	105,28
159	150		160		25	160	85SU0B25160	SU-ECO25-160	2	131,52

**DÄMMDICKE 32 MM**

KUPFERROHR CU			EISENROHR FE							
Außen-ø ▼ (mm) ▼	Nennweite ▼ DN ▼	▼ Zoll ▼	Außen-ø ▼ (mm) ▼	Nennweite ▼ DN ▼	▼ Rohrträger Best. Nr. ▼	▼ Artikelnummer ▼	▼ Bestellnummer ▼	▼ Stk/Karton ▼	▼ EUR/Stk ▼	
18	15	3/8"	17,2	10	32	18	85SU0B32018	SU-ECO32-018	16	26,23
22	20	1/2"	21,3	15	32	22	85SU0B32022	SU-ECO32-022	16	27,95
28	25	3/4"	26,9	20	32	28	85SU0B32028	SU-ECO32-028	16	31,17
35	32	1"	33,7	25	32	35	85SU0B32035	SU-ECO32-035	26	31,85
42	40	1+1/4"	42,4	32	32	42	85SU0B32042	SU-ECO32-042	20	35,92
		1+1/2"	48,3	40	32	48	85SU0B32048	SU-ECO32-048	18	39,00
54	50		54		32	54	85SU0B32054	SU-ECO32-054	18	43,81
		2"	60,3	50	32	60	85SU0B32060	SU-ECO32-060	16	47,04
64			63,5		32	64	85SU0B32064	SU-ECO32-064	14	47,84
					32	67	85SU0B32067	SU-ECO32-067	12	49,42
70			70		32	70	85SU0B32070	SU-ECO32-070	12	51,82
76,1	65	2+1/2"	76,1	65	32	76	85SU0B32076	SU-ECO32-076	10	58,29
80					32	80	85SU0B32080	SU-ECO32-080	10	59,81
88,9	80	3"	88,9	80	32	89	85SU0B32089	SU-ECO32-089	8	63,73
		3+1/2"	101,6		32	102	85SU0B32102	SU-ECO32-102	8	72,56
108	100		108		32	108	85SU0B32108	SU-ECO32-108	8	56,00
114	100	4"	114,3	100	32	114	85SU0B32114	SU-ECO32-114	8	83,79
			125		32	125	85SU0B32125	SU-ECO32-125	3	101,19
133	125		133		32	133	85SU0B32133	SU-ECO32-133	2	105,28
		5"	139,7	125	32	140	85SU0B32140	SU-ECO32-140	2	127,60
159	150		160		32	160	85SU0B32160	SU-ECO32-160	1	159,42

Max. zulässiger Schellenabstand in m gemäß DIN 1988 siehe Einführungsseiten K-FLEX® ROHRTRÄGER UND KÄLTEROHRSCHELLEN

**K-FLEX® AL CLAD ROHRTRÄGER ▶**
**DÄMMDICKE 13 MM**

KUPFERROHR CU			EISENROHR FE							
Außen-ø ▼ (mm) ▼	Nennweite ▼ DN ▼	▼ Zoll ▼	Außen-ø ▼ (mm) ▼	Nennweite ▼ DN ▼	▼ Rohrträger Best. Nr. ▼	▼ Artikelnummer ▼	▼ Bestellnummer ▼	▼ Stk/Karton ▼	▼ EUR/Stk ▼	
18	15	3/8"	17,2	10	13	18	85SUOK13018CL	SU-ALCLAD-ST13-018	30	6,74
22	20	1/2"	21,3	15	13	22	85SUOK13022CL	SU-ALCLAD-ST13-022	24	7,03
28	25	3/4"	26,9	20	13	28	85SUOK13028CL	SU-ALCLAD-ST13-028	18	8,33
35	32	1"	33,7	25	13	35	85SUOK13035CL	SU-ALCLAD-ST13-035	36	9,80
42	40	1+1/4"	42,4	32	13	42	85SUOK13042CL	SU-ALCLAD-ST13-042	28	10,88
		1+1/2"	48,3	40	13	48	85SUOK13048CL	SU-ALCLAD-ST13-048	20	10,93
54	50		54		13	54	85SUOK13054CL	SU-ALCLAD-ST13-054	18	12,35
		2"	60,3	50	13	60	85SUOK13060CL	SU-ALCLAD-ST13-060	16	14,36
64			63,5		13	64	85SUOK13064CL	SU-ALCLAD-ST13-064	16	14,36
					13	67	85SUOK13067CL	SU-ALCLAD-ST13-067	14	14,40
70			70		13	70	85SUOK13070CL	SU-ALCLAD-ST13-070	28	18,11
76,1	65	2+1/2"	76,1	65	13	76	85SUOK13076CL	SU-ALCLAD-ST13-076	24	18,13
80					13	80	85SUOK13080CL	SU-ALCLAD-ST13-080	20	18,15
88,9	80	3"	88,9	80	13	89	85SUOK13089CL	SU-ALCLAD-ST13-089	18	22,60
		3+1/2"	101,6		13	102	85SUOK13102CL	SU-ALCLAD-ST13-102	14	30,21
108	100		108		13	108	85SUOK13108CL	SU-ALCLAD-ST13-108	12	30,30
114	100	4"	114,3	100	13	114	85SUOK13114CL	SU-ALCLAD-ST13-114	10	30,30
			125		13	125	85SUOK13125CL	SU-ALCLAD-ST13-125	4	39,89
133	125		133		13	133	85SUOK13133CL	SU-ALCLAD-ST13-133	4	49,70
		5"	139,7	125	13	140	85SUOK13140CL	SU-ALCLAD-ST13-140	4	51,57
159	150		160		13	160	85SUOK13160CL	SU-ALCLAD-ST13-160	3	60,62

**DÄMMDICKE 19 MM**

KUPFERROHR CU			EISENROHR FE							
Außen-ø ▼ (mm) ▼	Nennweite ▼ DN ▼	▼ Zoll ▼	Außen-ø ▼ (mm) ▼	Nennweite ▼ DN ▼	▼ Rohrträger Best. Nr. ▼	▼ Artikelnummer ▼	▼ Bestellnummer ▼	▼ Stk/Karton ▼	▼ EUR/Stk ▼	
18	15	3/8"	17,2	10	19	18	85SUOK19018CL	SU-ALCLAD-ST19-018	18	8,62
22	20	1/2"	21,3	15	19	22	85SUOK19022CL	SU-ALCLAD-ST19-022	36	9,45
28	25	3/4"	26,9	20	19	28	85SUOK19028CL	SU-ALCLAD-ST19-028	30	10,88
35	32	1"	33,7	25	19	35	85SUOK19035CL	SU-ALCLAD-ST19-035	20	12,29
42	40	1+1/4"	42,4	32	19	42	85SUOK19042CL	SU-ALCLAD-ST19-042	18	14,36
		1+1/2"	48,3	40	19	48	85SUOK19048CL	SU-ALCLAD-ST19-048	16	14,36
54	50		54		19	54	85SUOK19054CL	SU-ALCLAD-ST19-054	16	17,27
		2"	60,3	50	19	60	85SUOK19060CL	SU-ALCLAD-ST19-060	26	17,36
64			63,5		19	64	85SUOK19064CL	SU-ALCLAD-ST19-064	24	17,37
					19	67	85SUOK19067CL	SU-ALCLAD-ST19-067	24	21,76
70			70		19	70	85SUOK19070CL	SU-ALCLAD-ST19-070	20	22,62
76,1	65	2+1/2"	76,1	65	19	76	85SUOK19076CL	SU-ALCLAD-ST19-076	18	22,64
80					19	80	85SUOK19080CL	SU-ALCLAD-ST19-080	18	22,70
88,9	80	3"	88,9	80	19	89	85SUOK19089CL	SU-ALCLAD-ST19-089	14	22,73
		3+1/2"	101,6		19	102	85SUOK19102CL	SU-ALCLAD-ST19-102	10	30,30
108	100		108		19	108	85SUOK19108CL	SU-ALCLAD-ST19-108	10	30,45
114	100	4"	114,3	100	19	114	85SUOK19114CL	SU-ALCLAD-ST19-114	10	30,48
			125		19	125	85SUOK19125CL	SU-ALCLAD-ST19-125	4	55,16
133	125		133		19	133	85SUOK19133CL	SU-ALCLAD-ST19-133	4	56,37
		5"	139,7	125	19	140	85SUOK19140CL	SU-ALCLAD-ST19-140	4	60,62
159	150		160		19	160	85SUOK19160CL	SU-ALCLAD-ST19-160	2	63,67

K-FLEX® AL CLAD SYSTEM ECO: € + 40%

K-FLEX® AL CLAD SYSTEM SOLAR HT (hohe Temperatur): € + 20%

Max. zulässiger Schellenabstand in m gemäß DIN 1988 siehe Einführungsseiten K-FLEX® ROHRTRÄGER UND KÄLTEROHRSCHELLEN



**K-FLEX®** ▶ AL CLAD ROHRTRÄGER

ROHRTRÄGER UND KÄLTEROHRSCHELLEN

06

**K-FLEX® AL CLAD ROHRTRÄGER ▶**

**DÄMMDICKE 25 MM**

KUPFERROHR CU			EISENROHR FE							
Außen-ø ▼ (mm) ▼	Nennweite ▼ DN ▼	▼ Zoll ▼	Außen-ø ▼ (mm) ▼	Nennweite ▼ DN ▼	▼ Rohrträger Best. Nr. ▼	▼ Artikelnummer ▼	▼ Bestellnummer ▼	▼ Stk/Karton ▼	▼ EUR/Stk ▼	
18	15	3/8"	17,2	10	25	18	85SUOK25018CL	SU-ALCLAD-ST25-018	28	9,45
22	20	1/2"	21,3	15	25	22	85SUOK25022CL	SU-ALCLAD-ST25-022	22	10,62
28	25	3/4"	26,9	20	25	28	85SUOK25028CL	SU-ALCLAD-ST25-028	18	12,35
35	32	1"	33,7	25	25	35	85SUOK25035CL	SU-ALCLAD-ST25-035	16	14,36
42	40	1+1/4"	42,4	32	25	42	85SUOK25042CL	SU-ALCLAD-ST25-042	16	14,40
		1+1/2"	48,3	40	25	48	85SUOK25048CL	SU-ALCLAD-ST25-048	26	17,31
54	50		54		25	54	85SUOK25054CL	SU-ALCLAD-ST25-054	24	17,34
		2"	60,3	50	25	60	85SUOK25060CL	SU-ALCLAD-ST25-060	20	21,80
64			63,5		25	64	85SUOK25064CL	SU-ALCLAD-ST25-064	18	21,83
					25	67	85SUOK25067CL	SU-ALCLAD-ST25-067	18	21,84
70			70		25	70	85SUOK25070CL	SU-ALCLAD-ST25-070	18	22,64
76,1	65	2+1/2"	76,1	65	25	76	85SUOK25076CL	SU-ALCLAD-ST25-076	16	30,02
80					25	80	85SUOK25080CL	SU-ALCLAD-ST25-080	14	30,05
88,9	80	3"	88,9	80	25	89	85SUOK25089CL	SU-ALCLAD-ST25-089	12	30,13
		3+1/2"	101,6		25	102	85SUOK25102CL	SU-ALCLAD-ST25-102	10	30,35
108	100		108		25	108	85SUOK25108CL	SU-ALCLAD-ST25-108	8	44,04
114	100	4"	114,3	100	25	114	85SUOK25114CL	SU-ALCLAD-ST25-114	8	44,25
			125		25	125	85SUOK25125CL	SU-ALCLAD-ST25-125	4	61,25
133	125		133		25	133	85SUOK25133CL	SU-ALCLAD-ST25-133	4	69,68
		5"	139,7	125	25	140	85SUOK25140CL	SU-ALCLAD-ST25-140	3	72,70
159	150		160		25	160	85SUOK25160CL	SU-ALCLAD-ST25-160	2	78,78

**DÄMMDICKE 32 MM**

KUPFERROHR CU			EISENROHR FE							
Außen-ø ▼ (mm) ▼	Nennweite ▼ DN ▼	▼ Zoll ▼	Außen-ø ▼ (mm) ▼	Nennweite ▼ DN ▼	▼ Rohrträger Best. Nr. ▼	▼ Artikelnummer ▼	▼ Bestellnummer ▼	▼ Stk/Karton ▼	▼ EUR/Stk ▼	
18	15	3/8"	17,2	10	32	18	85SUOK32018CL	SU-ALCLAD-ST32-018	16	14,80
22	20	1/2"	21,3	15	32	22	85SUOK32022CL	SU-ALCLAD-ST32-022	16	14,85
28	25	3/4"	26,9	20	32	28	85SUOK32028CL	SU-ALCLAD-ST32-028	16	17,72
35	32	1"	33,7	25	32	35	85SUOK32035CL	SU-ALCLAD-ST32-035	26	22,19
42	40	1+1/4"	42,4	32	32	42	85SUOK32042CL	SU-ALCLAD-ST32-042	20	22,23
		1+1/2"	48,3	40	32	48	85SUOK32048CL	SU-ALCLAD-ST32-048	18	22,33
54	50		54		32	54	85SUOK32054CL	SU-ALCLAD-ST32-054	18	29,62
		2"	60,3	50	32	60	85SUOK32060CL	SU-ALCLAD-ST32-060	16	29,69
64			63,5		32	64	85SUOK32064CL	SU-ALCLAD-ST32-064	14	29,70
					32	67	85SUOK32067CL	SU-ALCLAD-ST32-067	12	29,75
70			70		32	70	85SUOK32070CL	SU-ALCLAD-ST32-070	12	30,13
76,1	65	2+1/2"	76,1	65	32	76	85SUOK32076CL	SU-ALCLAD-ST32-076	10	43,64
80					32	80	85SUOK32080CL	SU-ALCLAD-ST32-080	10	43,68
88,9	80	3"	88,9	80	32	89	85SUOK32089CL	SU-ALCLAD-ST32-089	8	43,71
		3+1/2"	101,6		32	102	85SUOK32102CL	SU-ALCLAD-ST32-102	8	44,04
108	100		108		32	108	85SUOK32108CL	SU-ALCLAD-ST32-108	8	44,09
114	100	4"	114,3	100	32	114	85SUOK32114CL	SU-ALCLAD-ST32-114	8	44,13
			125		32	125	85SUOK32125CL	SU-ALCLAD-ST32-125	3	70,63
133	125		133		32	133	85SUOK32133CL	SU-ALCLAD-ST32-133	2	72,70
		5"	139,7	125	32	140	85SUOK32140CL	SU-ALCLAD-ST32-140	2	77,89
159	150		160		32	160	85SUOK32160CL	SU-ALCLAD-ST32-160	1	84,85

K-FLEX® AL CLAD SYSTEM ECO: € + 40%

K-FLEX® AL CLAD SYSTEM SOLAR HT (hohe Temperatur): € + 20%

Max. zulässiger Schellenabstand in m gemäß DIN 1988 siehe Einführungsseiten K-FLEX® ROHRTRÄGER UND KÄLTEROHRSCHELLEN



**K-FLEX® COLOR ROHRTRÄGER ▶**
**DÄMMDICKE 13 MM**

KUPFERROHR CU			EISENROHR FE							
Außen-ø ▼ (mm) ▼	Nennweite ▼ DN ▼	▼ Zoll ▼	Außen-ø ▼ (mm) ▼	Nennweite ▼ DN ▼	▼ Rohrträger Best. Nr. ▼	▼ Artikelnummer ▼	▼ Bestellnummer ▼	▼ Stk/Karton ▼	▼ EUR/Stk ▼	
18	15	3/8"	17,2	10	13	18	87SUOK13018G1	SU-COLOR-ST13-018	30	8,51
22	20	1/2"	21,3	15	13	22	87SUOK13022G1	SU-COLOR-ST13-022	24	8,88
28	25	3/4"	26,9	20	13	28	87SUOK13028G1	SU-COLOR-ST13-028	18	10,54
35	32	1"	33,7	25	13	35	87SUOK13035G1	SU-COLOR-ST13-035	36	12,42
42	40	1+1/4"	42,4	32	13	42	87SUOK13042G1	SU-COLOR-ST13-042	28	13,73
		1+1/2"	48,3	40	13	48	87SUOK13048G1	SU-COLOR-ST13-048	20	13,83
54	50		54		13	54	87SUOK13054G1	SU-COLOR-ST13-054	18	15,61
		2"	60,3	50	13	60	87SUOK13060G1	SU-COLOR-ST13-060	16	18,15
64			63,5		13	64	87SUOK13064G1	SU-COLOR-ST13-064	16	18,18
					13	67	87SUOK13067G1	SU-COLOR-ST13-067	14	18,22
70			70		13	70	87SUOK13070G1	SU-COLOR-ST13-070	28	22,90
76,1	65	2+1/2"	76,1	65	13	76	87SUOK13076G1	SU-COLOR-ST13-076	24	22,93
80					13	80	87SUOK13080G1	SU-COLOR-ST13-080	20	22,97
88,9	80	3"	88,9	80	13	89	87SUOK13089G1	SU-COLOR-ST13-089	18	28,58
		3+1/2"	101,6		13	102	87SUOK13102G1	SU-COLOR-ST13-102	14	38,24
108	100		108		13	108	87SUOK13108G1	SU-COLOR-ST13-108	12	38,32
114	100	4"	114,3	100	13	114	87SUOK13114G1	SU-COLOR-ST13-114	10	38,33
			125		13	125	87SUOK13125G1	SU-COLOR-ST13-125	4	50,48
133	125		133		13	133	87SUOK13133G1	SU-COLOR-ST13-133	4	62,88
		5"	139,7	125	13	140	87SUOK13140G1	SU-COLOR-ST13-140	4	65,22
159	150		160		13	160	87SUOK13160G1	SU-COLOR-ST13-160	3	76,74

**DÄMMDICKE 19 MM**

KUPFERROHR CU			EISENROHR FE							
Außen-ø ▼ (mm) ▼	Nennweite ▼ DN ▼	▼ Zoll ▼	Außen-ø ▼ (mm) ▼	Nennweite ▼ DN ▼	▼ Rohrträger Best. Nr. ▼	▼ Artikelnummer ▼	▼ Bestellnummer ▼	▼ Stk/Karton ▼	▼ EUR/Stk ▼	
18	15	3/8"	17,2	10	19	18	87SUOK19018G1	SU-COLOR-ST19-018	18	10,92
22	20	1/2"	21,3	15	19	22	87SUOK19022G1	SU-COLOR-ST19-022	36	11,97
28	25	3/4"	26,9	20	19	28	87SUOK19028G1	SU-COLOR-ST19-028	30	13,73
35	32	1"	33,7	25	19	35	87SUOK19035G1	SU-COLOR-ST19-035	20	15,57
42	40	1+1/4"	42,4	32	19	42	87SUOK19042G1	SU-COLOR-ST19-042	18	18,15
		1+1/2"	48,3	40	19	48	87SUOK19048G1	SU-COLOR-ST19-048	16	18,18
54	50		54		19	54	87SUOK19054G1	SU-COLOR-ST19-054	16	21,88
		2"	60,3	50	19	60	87SUOK19060G1	SU-COLOR-ST19-060	26	21,97
64			63,5		19	64	87SUOK19064G1	SU-COLOR-ST19-064	24	21,99
					19	67	87SUOK19067G1	SU-COLOR-ST19-067	24	27,53
70			70		19	70	87SUOK19070G1	SU-COLOR-ST19-070	20	28,61
76,1	65	2+1/2"	76,1	65	19	76	87SUOK19076G1	SU-COLOR-ST19-076	18	28,62
80					19	80	87SUOK19080G1	SU-COLOR-ST19-080	18	28,68
88,9	80	3"	88,9	80	19	89	87SUOK19089G1	SU-COLOR-ST19-089	14	28,77
		3+1/2"	101,6		19	102	87SUOK19102G1	SU-COLOR-ST19-102	10	38,33
108	100		108		19	108	87SUOK19108G1	SU-COLOR-ST19-108	10	38,52
114	100	4"	114,3	100	19	114	87SUOK19114G1	SU-COLOR-ST19-114	10	38,57
			125		19	125	87SUOK19125G1	SU-COLOR-ST19-125	4	69,79
133	125		133		19	133	87SUOK19133G1	SU-COLOR-ST19-133	4	71,36
		5"	139,7	125	19	140	87SUOK19140G1	SU-COLOR-ST19-140	4	76,74
159	150		160		19	160	87SUOK19160G1	SU-COLOR-ST19-160	2	82,95

Preisaufschläge:

Farbe rot + 30%, K-FLEX® COLOR SYSTEM ECO + 50%, K-FLEX® COLOR SYSTEM SOLAR + 30%

Max. zulässiger Schellenabstand gemäß DIN 1988 siehe Tabelle Einführungsseiten K-FLEX® ROHRTRÄGER UND KÄLTEROHRSCHELLEN

**FARBE UND PRODUKTSCHLÜSSEL**
**Ähnlich RAL FARBSCHLÜSSEL**

	7035 Grau	G0		5012 Blau	B0
	9002 Weiß	G1		6032 Grün	V0
	9011 Schwarz	N0		3000 Rot*	R0

Mindestbestellmenge, Verfügbarkeit und Liefertermin bitte immer mit dem Customer Service oder Ihrem Kundenberater abstimmen.

Die Preise beziehen sich nur auf die hier aufgeführten Farben. Für Bauvorhaben mit abweichender Farbgebung können wir bei großen Bestellmengen individuell angepasste Farbtöne liefern. Rot €/m + 30%



K-FLEX® ▶ COLOR ROHRTRÄGER

ROHRTRÄGER UND KÄLTEROHRSCHELLEN

06

**K-FLEX® COLOR ROHRTRÄGER ▶**

**DÄMMDICKE 25 MM**

KUPFERROHR CU			EISENROHR FE							
Außen-ø ▼ (mm) ▼	Nennweite ▼ DN ▼	▼ Zoll ▼	Außen-ø ▼ (mm) ▼	Nennweite ▼ DN ▼	▼ Rohrträger Best. Nr. ▼	▼ Artikelnummer ▼	▼ Bestellnummer ▼	▼ Stk/Karton ▼	▼ EUR/Stk ▼	
18	15	3/8"	17,2	10	25	18	87SU0K25018G1	SU-COLOR-ST25-018	28	11,97
22	20	1/2"	21,3	15	25	22	87SU0K25022G1	SU-COLOR-ST25-022	22	13,40
28	25	3/4"	26,9	20	25	28	87SU0K25028G1	SU-COLOR-ST25-028	18	15,61
35	32	1"	33,7	25	25	35	87SU0K25035G1	SU-COLOR-ST25-035	16	18,18
42	40	1+1/4"	42,4	32	25	42	87SU0K25042G1	SU-COLOR-ST25-042	16	18,22
		1+1/2"	48,3	40	25	48	87SU0K25048G1	SU-COLOR-ST25-048	26	21,91
54	50		54		25	54	87SU0K25054G1	SU-COLOR-ST25-054	24	21,95
		2"	60,3	50	25	60	87SU0K25060G1	SU-COLOR-ST25-060	20	27,57
64			63,5		25	64	87SU0K25064G1	SU-COLOR-ST25-064	18	27,59
					25	67	87SU0K25067G1	SU-COLOR-ST25-067	18	27,62
70			70		25	70	87SU0K25070G1	SU-COLOR-ST25-070	18	28,62
76,1	65	2+1/2"	76,1	65	25	76	87SU0K25076G1	SU-COLOR-ST25-076	16	38,00
80					25	80	87SU0K25080G1	SU-COLOR-ST25-080	14	38,04
88,9	80	3"	88,9	80	25	89	87SU0K25089G1	SU-COLOR-ST25-089	12	38,13
		3+1/2"	101,6		25	102	87SU0K25102G1	SU-COLOR-ST25-102	10	38,46
108	100		108		25	108	87SU0K25108G1	SU-COLOR-ST25-108	8	55,73
114	100	4"	114,3	100	25	114	87SU0K25114G1	SU-COLOR-ST25-114	8	56,00
			125		25	125	87SU0K25125G1	SU-COLOR-ST25-125	4	77,49
133	125		133		25	133	87SU0K25133G1	SU-COLOR-ST25-133	4	88,20
		5"	139,7	125	25	140	87SU0K25140G1	SU-COLOR-ST25-140	3	92,04
159	150		160		25	160	87SU0K25160G1	SU-COLOR-ST25-160	2	99,69

**DÄMMDICKE 32 MM**

KUPFERROHR CU			EISENROHR FE							
Außen-ø ▼ (mm) ▼	Nennweite ▼ DN ▼	▼ Zoll ▼	Außen-ø ▼ (mm) ▼	Nennweite ▼ DN ▼	▼ Rohrträger Best. Nr. ▼	▼ Artikelnummer ▼	▼ Bestellnummer ▼	▼ Stk/Karton ▼	▼ EUR/Stk ▼	
18	15	3/8"	17,2	10	32	18	87SU0K32018G1	SU-COLOR-ST32-018	16	18,74
42	40	1+1/4"	42,4	32	32	42	87SU0K32042G1	SU-COLOR-ST32-042	16	18,78
28	25	3/4"	26,9	20	32	28	87SU0K32028G1	SU-COLOR-ST32-028	16	22,43
35	32	1"	33,7	25	32	35	87SU0K32035G1	SU-COLOR-ST32-035	26	28,06
42	40	1+1/4"	42,4	32	32	42	87SU0K32042G1	SU-COLOR-ST32-042	20	28,16
		1+1/2"	48,3	40	32	48	87SU0K32048G1	SU-COLOR-ST32-048	18	28,24
54	50		54		32	54	87SU0K32054G1	SU-COLOR-ST32-054	18	37,48
		2"	60,3	50	32	60	87SU0K32060G1	SU-COLOR-ST32-060	16	37,56
64			63,5		32	64	87SU0K32064G1	SU-COLOR-ST32-064	14	37,59
					32	67	87SU0K32067G1	SU-COLOR-ST32-067	12	37,63
70			70		32	70	87SU0K32070G1	SU-COLOR-ST32-070	12	38,13
76,1	65	2+1/2"	76,1	65	32	76	87SU0K32076G1	SU-COLOR-ST32-076	10	55,25
80					32	80	87SU0K32080G1	SU-COLOR-ST32-080	10	55,26
88,9	80	3"	88,9	80	32	89	87SU0K32089G1	SU-COLOR-ST32-089	8	55,32
		3+1/2"	101,6		32	102	87SU0K32102G1	SU-COLOR-ST32-102	8	55,74
108	100		108		32	108	87SU0K32108G1	SU-COLOR-ST32-108	8	55,81
114	100	4"	114,3	100	32	114	87SU0K32114G1	SU-COLOR-ST32-114	8	55,84
			125		32	125	87SU0K32125G1	SU-COLOR-ST32-125	3	89,36
133	125		133		32	133	87SU0K32133G1	SU-COLOR-ST32-133	2	92,04
		5"	139,7	125	32	140	87SU0K32140G1	SU-COLOR-ST32-140	2	98,58
159	150		160		32	160	87SU0K32160G1	SU-COLOR-ST32-160	1	107,35

Preisaufschläge:

Farbe rot + 30%, K-FLEX® COLOR SYSTEM ECO + 50%, K-FLEX® COLOR SYSTEM SOLAR + 30%

Max. zulässiger Schellenabstand gemäß DIN 1988 siehe Tabelle Einführungsseiten K-FLEX® ROHRTRÄGER UND KÄLTEROHRSCHELLEN

**K-FLEX® SRC / SRC ECO Rohrträger**  
auf Anfrage verfügbar



**K-FLEX®SRC ECO ROHRTRÄGER ▶**
**DÄMMDICKE 9 MM**

KUPFERROHR CU			EISENROHR FE							
Außen-ø ▼ (mm) ▼	Nennweite ▼ DN ▼	Zoll ▼	Außen-ø ▼ (mm) ▼	Nennweite ▼ DN ▼	Rohrträger Best. Nr. ▼	Artikelnummer ▼	Bestellnummer ▼	Stk/Karton ▼	EUR/Stk ▼	
18	15	3/8"	17,2	10	9	18	85SU0B09018SRC	SU-SRC-ECO09-018	-	35,17
22	20	1/2"	21,3	15	9	22	85SU0B09022SRC	SU-SRC-ECO09-022	-	38,04
28	25	3/4"	26,9	20	9	28	85SU0B09028SRC	SU-SRC-ECO09-028	-	41,97
28	25	3/4"	26,9	20	9	28	85SU0B09035SRC	SU-SRC-ECO09-035	-	46,99
42	40	1+1/4"	42,4	32	9	42	85SU0B09042SRC	SU-SRC-ECO09-042	-	53,56
		1+1/2"	48,3	40	9	48	85SU0B09048SRC	SU-SRC-ECO09-048	-	60,03
54	50		54		9	54	85SU0B09054SRC	SU-SRC-ECO09-054	-	65,37
		2"	60,3	50	9	60	85SU0B09060SRC	SU-SRC-ECO09-060	-	71,39
64			63,5		9	64	85SU0B09064SRC	SU-SRC-ECO09-064	-	76,14
					9	67	85SU0B09067SRC	SU-SRC-ECO09-067	-	80,83
70			70		9	70	85SU0B09070SRC	SU-SRC-ECO09-070	-	82,75
76,1	65	2+1/2"	76,1	65	9	76	85SU0B09076SRC	SU-SRC-ECO09-076	-	90,68
80					9	80	85SU0B09080SRC	SU-SRC-ECO09-080	-	96,57
88,9	80	3"	88,9	80	9	89	85SU0B09089SRC	SU-SRC-ECO09-089	-	108,75
		3+1/2"	101,6		9	102	85SU0B09102SRC	SU-SRC-ECO09-102	-	128,92
108	100		108		9	108	85SU0B09108SRC	SU-SRC-ECO09-108	-	139,55
114	100	4"	114,3	100	9	114	85SU0B09114SRC	SU-SRC-ECO09-114	-	149,44
			125		9	125	85SU0B09125SRC	SU-SRC-ECO09-125	-	165,96
133	125		133		9	133	85SU0B09133SRC	SU-SRC-ECO09-133	-	186,30
		5"	139,7	125	9	140	85SU0B09140SRC	SU-SRC-ECO09-140	-	202,22
159	150		160		9	160	85SU0B09160SRC	SU-SRC-ECO09-160	-	244,28

**DÄMMDICKE 13 MM**

KUPFERROHR CU			EISENROHR FE							
Außen-ø ▼ (mm) ▼	Nennweite ▼ DN ▼	Zoll ▼	Außen-ø ▼ (mm) ▼	Nennweite ▼ DN ▼	Rohrträger Best. Nr. ▼	Artikelnummer ▼	Bestellnummer ▼	Stk/Karton ▼	EUR/Stk ▼	
18	15	3/8"	17,2	10	13	18	85SU0B13018SRC	SU-SRC-ECO13-018	30	37,39
22	20	1/2"	21,3	15	13	22	85SU0B13022SRC	SU-SRC-ECO13-022	24	40,44
28	25	3/4"	26,9	20	13	28	85SU0B13028SRC	SU-SRC-ECO13-028	18	44,57
35	32	1"	33,7	25	13	35	85SU0B13035SRC	SU-SRC-ECO13-035	36	49,96
42	40	1+1/4"	42,4	32	13	42	85SU0B13042SRC	SU-SRC-ECO13-042	28	56,95
		1+1/2"	48,3	40	13	48	85SU0B13048SRC	SU-SRC-ECO13-048	20	63,77
54	50		54		13	54	85SU0B13054SRC	SU-SRC-ECO13-054	18	69,51
		2"	60,3	50	13	60	85SU0B13060SRC	SU-SRC-ECO13-060	16	75,92
64			63,5		13	64	85SU0B13064SRC	SU-SRC-ECO13-064	16	80,92
					13	67	85SU0B13067SRC	SU-SRC-ECO13-067	14	85,89
70			70		13	70	85SU0B13070SRC	SU-SRC-ECO13-070	28	88,00
76,1	65	2+1/2"	76,1	65	13	76	85SU0B13076SRC	SU-SRC-ECO13-076	24	96,38
80					13	80	85SU0B13080SRC	SU-SRC-ECO13-080	20	102,61
88,9	80	3"	88,9	80	13	89	85SU0B13089SRC	SU-SRC-ECO13-089	18	115,62
		3+1/2"	101,6		13	102	85SU0B13102SRC	SU-SRC-ECO13-102	14	137,05
108	100		108		13	108	85SU0B13108SRC	SU-SRC-ECO13-108	12	148,38
114	100	4"	114,3	100	13	114	85SU0B13114SRC	SU-SRC-ECO13-114	10	158,84
			125		13	125	85SU0B13125SRC	SU-SRC-ECO13-125	4	176,44
133	125		133		13	133	85SU0B13133SRC	SU-SRC-ECO13-133	4	197,99
		5"	139,7	125	13	140	85SU0B13140SRC	SU-SRC-ECO13-140	4	214,92
159	150		160		13	160	85SU0B13160SRC	SU-SRC-ECO13-160	3	259,63



K-FLEX® ▶ SRC ECO ROHRTRÄGER

ROHRTRÄGER UND KÄLTEROHRSCHELLEN

06

**K-FLEX® SRC ECO ROHRTRÄGER ▶**

**DÄMMDICKE 19 MM**

KUPFERROHR CU			EISENROHR FE								
Außen-ø (mm)	Nennweite DN	Zoll	Außen-ø (mm)	Nennweite DN	Rohrträger Best. Nr.	Artikelnummer	Bestellnummer	Stk/Karton	EUR/Stk		
18	15	3/8"	17,2	10	19	18	85SU0B19018SRC	SU-SRC-ECO19-018	18	48,89	
22	20	1/2"	21,3	15	19	22	85SU0B19022SRC	SU-SRC-ECO19-022	36	51,19	
28	25	3/4"	26,9	20	19	28	85SU0B19028SRC	SU-SRC-ECO19-028	30	54,88	
35	32	1"	33,7	25	19	35	85SU0B19035SRC	SU-SRC-ECO19-035	20	62,11	
42	40	1+1/4"	42,4	32	19	42	85SU0B19042SRC	SU-SRC-ECO19-042	18	70,75	
		1+1/2"	48,3	40	19	48	85SU0B19048SRC	SU-SRC-ECO19-048	16	77,98	
54	50		54		19	54	85SU0B19054SRC	SU-SRC-ECO19-054	16	84,60	
		2"	60,3	50	19	60	85SU0B19060SRC	SU-SRC-ECO19-060	26	91,69	
64			63,5		19	64	85SU0B19064SRC	SU-SRC-ECO19-064	24	94,92	
					19	67	85SU0B19067SRC	SU-SRC-ECO19-067	24	103,71	
70			70		19	70	85SU0B19070SRC	SU-SRC-ECO19-070	20	106,13	
76,1	65	2+1/2"	76,1	65	19	76	85SU0B19076SRC	SU-SRC-ECO19-076	18	115,88	
80					19	80	85SU0B19080SRC	SU-SRC-ECO19-080	18	128,41	
88,9	80	3"	88,9	80	19	89	85SU0B19089SRC	SU-SRC-ECO19-089	14	136,68	
		3+1/2"	101,6		19	102	85SU0B19102SRC	SU-SRC-ECO19-102	10	161,04	
108	100		108		19	108	85SU0B19108SRC	SU-SRC-ECO19-108	10	173,16	
114	100	4"	114,3	100	19	114	85SU0B19114SRC	SU-SRC-ECO19-114	10	185,41	
			125		19	125	85SU0B19125SRC	SU-SRC-ECO19-125	4	221,99	
133	125		133		19	133	85SU0B19133SRC	SU-SRC-ECO19-133	4	235,54	
		5"	139,7	125	19	140	85SU0B19140SRC	SU-SRC-ECO19-140	4	243,95	
159	150		160		19	160	85SU0B19160SRC	SU-SRC-ECO19-160	2	292,75	

**DÄMMDICKE 25 MM**

KUPFERROHR CU			EISENROHR FE								
Außen-ø (mm)	Nennweite DN	Zoll	Außen-ø (mm)	Nennweite DN	Rohrträger Best. Nr.	Artikelnummer	Bestellnummer	Stk/Karton	EUR/Stk		
18	15	3/8"	17,2	10	25	18	85SU0B25018SRC	SU-SRC-ECO25-018	28	55,35	
22	20	1/2"	21,3	15	25	22	85SU0B25022SRC	SU-SRC-ECO25-022	22	67,12	
28	25	3/4"	26,9	20	25	28	85SU0B25028SRC	SU-SRC-ECO25-028	18	74,93	
35	32	1"	33,7	25	25	35	85SU0B25035SRC	SU-SRC-ECO25-035	16	84,02	
42	40	1+1/4"	42,4	32	25	42	85SU0B25042SRC	SU-SRC-ECO25-042	16	95,10	
		1+1/2"	48,3	40	25	48	85SU0B25048SRC	SU-SRC-ECO25-048	26	106,07	
54	50		54		25	54	85SU0B25054SRC	SU-SRC-ECO25-054	24	113,19	
		2"	60,3	50	25	60	85SU0B25060SRC	SU-SRC-ECO25-060	20	121,92	
64			63,5		25	64	85SU0B25064SRC	SU-SRC-ECO25-064	18	129,34	
					25	67	85SU0B25067SRC	SU-SRC-ECO25-067	18	136,68	
70			70		25	70	85SU0B25070SRC	SU-SRC-ECO25-070	18	141,53	
76,1	65	2+1/2"	76,1	65	25	76	85SU0B25076SRC	SU-SRC-ECO25-076	16	149,80	
80					25	80	85SU0B25080SRC	SU-SRC-ECO25-080	14	160,28	
88,9	80	3"	88,9	80	25	89	85SU0B25089SRC	SU-SRC-ECO25-089	12	176,83	
		3+1/2"	101,6		25	102	85SU0B25102SRC	SU-SRC-ECO25-102	10	206,19	
108	100		108		25	108	85SU0B25108SRC	SU-SRC-ECO25-108	8	221,99	
114	100	4"	114,3	100	25	114	85SU0B25114SRC	SU-SRC-ECO25-114	8	231,71	
			125		25	125	85SU0B25125SRC	SU-SRC-ECO25-125	4	246,39	
133	125		133		25	133	85SU0B25133SRC	SU-SRC-ECO25-133	4	280,55	
		5"	139,7	125	25	140	85SU0B25140SRC	SU-SRC-ECO25-140	3	300,06	
159	150		160		25	160	85SU0B25160SRC	SU-SRC-ECO25-160	-	344,04	



**K-FLEX® SRC ECO ROHRTRÄGER ▶**
**DÄMMDICKE 32 MM**
**KUPFERROHR CU**
**EISENROHR FE**

Außen-ø ▼ (mm) ▼	Nennweite ▼ DN ▼	Zoll ▼	Außen-ø ▼ (mm) ▼	Nennweite ▼ DN ▼	Rohrträger Best. Nr. ▼	Artikelnummer ▼	Bestellnummer ▼	Stk/Karton ▼	EUR/Stk ▼
18	15	3/8"	17,2	10	32 18	85SU0B32018SRC	SU-SRC-EC032-018	16	75,58
22	20	1/2"	21,3	15	32 22	85SU0B32022SRC	SU-SRC-EC032-022	16	78,01
28	25	3/4"	26,9	20	32 28	85SU0B32028SRC	SU-SRC-EC032-028	16	82,89
35	32	1"	33,7	25	32 35	85SU0B32035SRC	SU-SRC-EC032-035	26	92,71
42	40	1+1/4"	42,4	32	32 42	85SU0B32042SRC	SU-SRC-EC032-042	20	103,67
		1+1/2"	48,3	40	32 48	85SU0B32048SRC	SU-SRC-EC032-048	18	114,64
54	50		54		32 54	85SU0B32054SRC	SU-SRC-EC032-054	18	124,40
		2"	60,3	50	32 60	85SU0B32060SRC	SU-SRC-EC032-060	16	131,76
64			63,5		32 64	85SU0B32064SRC	SU-SRC-EC032-064	14	142,90
					32 67	85SU0B32067SRC	SU-SRC-EC032-067	12	145,17
70			70		32 70	85SU0B32070SRC	SU-SRC-EC032-070	12	149,80
76,1	65	2+1/2"	76,1	65	32 76	85SU0B32076SRC	SU-SRC-EC032-076	10	171,90
80					32 80	85SU0B32080SRC	SU-SRC-EC032-080	10	177,71
88,9	80	3"	88,9	80	32 89	85SU0B32089SRC	SU-SRC-EC032-089	8	187,79
		3+1/2"	101,6		32 102	85SU0B32102SRC	SU-SRC-EC032-102	8	217,10
108	100		108		32 108	85SU0B32108SRC	SU-SRC-EC032-108	8	231,78
114	100	4"	114,3	100	32 114	85SU0B32114SRC	SU-SRC-EC032-114	8	246,40
			125		32 125	85SU0B32125SRC	SU-SRC-EC032-125	3	284,14
133	125		133		32 133	85SU0B32133SRC	SU-SRC-EC032-133	2	292,77
		5"	139,7	125	32 140	85SU0B32140SRC	SU-SRC-EC032-140	2	314,25
159	150		160		32 160	85SU0B32160SRC	SU-SRC-EC032-160	1	368,31

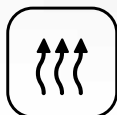
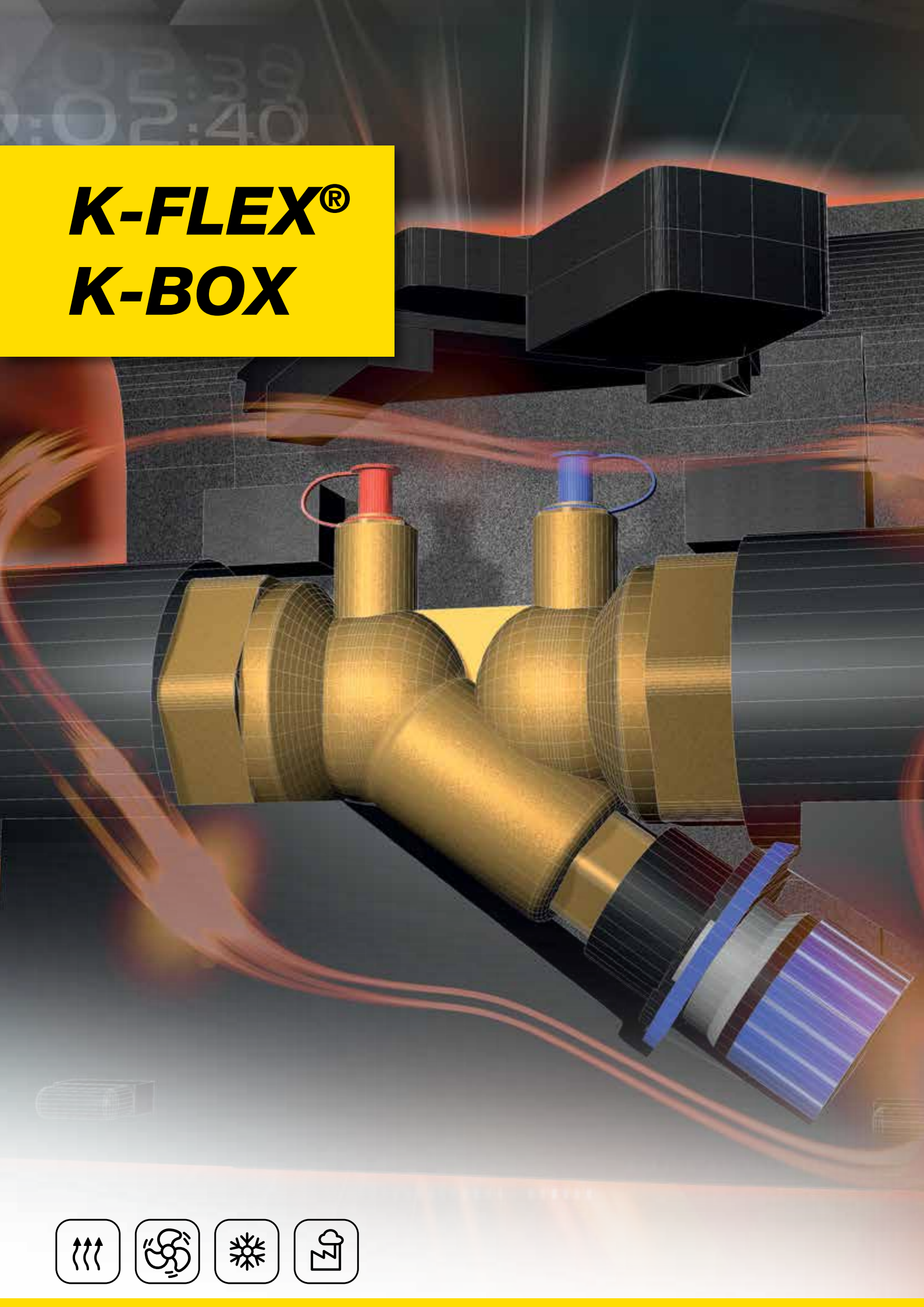

# **K-FLEX®**

## **K-BOX**





### **K-FLEX® K-BOX**

- ▶ Das Isolieren von Elementen wie Flanschen, Ventilen und Kupplungen ist eine zeitraubende Herausforderung für den Isolierer. Die Lösung heißt K-BOX aus dem Hause K-FLEX®.
- ▶ Zeitsparend
- ▶ Passgenau
- ▶ Technisch sicher und optisch perfekt

Montagevideo



## TECHNISCHE DATEN



K-FLEX® K-BOX ▶ TECHNISCHE DATEN	
▼ Eigenschaft ▼	▼ Werte ▼
Isoliermaterial	K-FLEX® ST
Anwendungstemperaturen	K-BOX D: von 0 °C bis +85 °C K-BOX: von -45 °C bis +85 °C
Lagerung	Bei +10 °C bis +30 °C
Wärmeleitfähigkeit $\lambda$ W/(m•K)	0,036 W/mK bei 0 °C
Wasserdampfdiffusionswiderstand $\mu$	$\geq 7000$
Korrosionsrisiko	pH neutral (7)
Schimmel- und Pilzbeständigkeit	Gut (frei von Triclosan)
Geruch	Neutral
Farbe	Schwarz
Anwendungsbereich	Innen

K-FLEX® behält sich das Recht vor, die Daten und die technischen Eigenschaften ohne Vorankündigung zu ändern.

## BASIS-PRODUKTPALETTE

Die K-FLEX® K-BOX Isolierkappen stehen für zahlreiche Armaturen, Ventile, Flansche und Kupplungen zur Verfügung. Weitere Dimensionen und Sonderanfertigungen gem. 3D-Vorlage eines zu isolierenden Elements sind möglich. Produktvarianten: Neben der revisionierbaren Standardversion K-BOX D steht auf Anfrage auch eine Variante zur Verklebung zur Verfügung (K-BOX).

Standardversion K-BOX D (revisionierbar)  
mit IC CLAD-Ummantelung

K-BOX

Verbindungsstelle für  
Isolierschlauch mit versetzten  
Fugen

Premium-Isolierung K-FLEX® ST

Klettverschluss

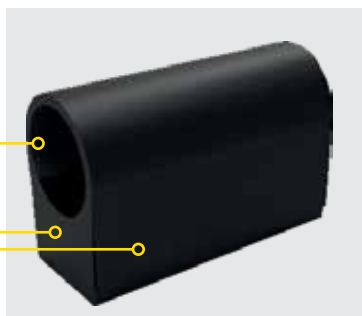

Temperaturanwendungsbereich: von 0 °C bis 85 °C

Premium-Isolierung K-FLEX® ST

Position Fitting

Selbstklebebeschichtung

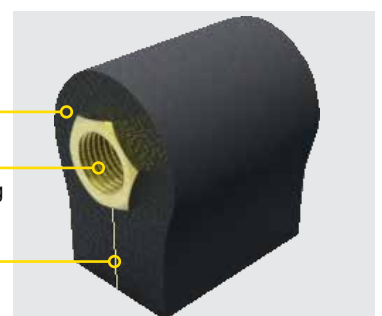

Temperaturanwendungsbereich: von -45 °C bis 85 °C



K-FLEX® K-BOX Isolierkappen werden passgenau für Armaturen, Ventile, Flansche und Kupplungen entwickelt, sodass Luftspalt zwischen Ventil und Isolierung vermieden wird. Dies ist ein großer Vorteil, insbesondere bei Wechseltemperaturen.. Die geschlossenzellige Struktur des verwendeten Premium-Isoliermaterials K-FLEX® ST kombiniert dabei hohe Dämmleistung mit einem hervorragenden Wasserdampfdiffusionswiderstand.

- ▶ besonders geeignet für Kälte- und Wechseltemperatur-Anwendungen
- ▶ zeitsparend bei Montage- und Revisionsarbeiten
- ▶ einfach, schnell und sicher in der Anwendung
- ▶ passgenau
- ▶ hochwertige Qualität, auch optisch ansprechend
- ▶ hergestellt in der EU

K-FLEX® K-BOX ▶ PRODUKTPALETTE			
	▼ Bauart ▼	▼ Dämmdicke ▼	▼ DN ▼
K-FLEX® K-BOX D	für Bauteile mit Gewinde für Bauteile mit Flansch	von 19 bis 40 mm von 32 bis 50 mm	15 bis 65 40 bis 150
K-FLEX® K-BOX	für Bauteile mit Gewinde für Bauteile mit Flansch	von 19 bis 40 mm von 32 bis 50 mm	15 bis 65 40 bis 150

K-FLEX® K-BOX

## ZUBEHÖR

07



K-FLEX® ALU TAPES



K-FLEX® ALU SCHWARZ  
CW TAPES



K-FLEX® ST ELASTOMER  
TAPES





K-FLEX® KLEBER K 467





**K-FLEX® K-BOX D ▶ REVISIONIERBARE ISOLIERKAPPEN FÜR ROHRBAUTEILE MIT GEWINDE ODER MIT LÖT- / PRESS-VERBINDUNG**



**SCHMUTZFÄNGER**

	▼ DN ▼	▼ Zoll ▼	Innen ø ▼ (mm) ▼	Dämmdicke ▼ (mm) ▼	▼ Artikelnummer ▼	▼ Bestellnummer ▼	▼ EUR/Stk ▼	
	15	1/2"	22	19	85BXRK19022CBT4	KBOX-FF-015D	80,21	
	20	3/4"	28	19	85BXRK19028CBT4	KBOX-FF-020D	89,91	
	25	1"	35	25	85BXRK25035CBT4	KBOX-FF-025D	134,49	
	32	1 1/4"	42	32	85BXRK32042CBT4	KBOX-FF-032D	158,91	
	40	1 1/2"	48	32	85BXRK32048CBT4	KBOX-FF-040D	188,25	
	50	2"	60	32	85BXRK32060CBT4	KBOX-FF-050D	208,41	



**KUGELHAHN**

	15	1/2"	22	19	85BXRK19022CBT7	KBOX-BS-015D	49,62	
	20	3/4"	28	19	85BXRK19028CBT7	KBOX-BS-020D	57,54	
	25	1"	35	25	85BXRK25035CBT7	KBOX-BS-025D	63,97	
	32	1 1/4"	42	32	85BXRK32042CBT7	KBOX-BS-032D	81,32	
	40	1 1/2"	48	32	85BXRK32048CBT7	KBOX-BS-040D	83,87	
	50	2"	60	32	85BXRK32060CBT7	KBOX-BS-050D	96,84	
	65	2 1/2"	76	40	85BXRK40076CBT7	KBOX-BS-065D	112,45	



**STAD STRANGREGULIERVENTIL OHNE SPÜLVENTIL**

	15	1/2"	22	19	85BXRK19022CBT0	KBOX-AD-015D	117,85	
	20	3/4"	28	19	85BXRK19028CBT0	KBOX-AD-020D	120,14	
	25	1"	35	25	85BXRK25035CBT0	KBOX-AD-025D	153,36	
	32	1 1/4"	42	32	85BXRK32042CBT0	KBOX-AD-032D	163,95	
	40	1 1/2"	48	32	85BXRK32048CBT0	KBOX-AD-040D	174,53	
	50	2"	60	32	85BXRK32060CBT0	KBOX-AD-050D	237,10	



**OVENTROP STRANGREGULIERVENTIL HYDROCONTROL VTR PN16**

	15	1/2"	22	19	85BXRK19022CBT9	KBOX-OV-015D	191,39	
	20	3/4"	28	19	85BXRK19028CBT9	KBOX-OV-020D	199,71	
	25	1"	35	25	85BXRK25035CBT9	KBOX-OV-025D	237,86	
	32	1 1/4"	42	32	85BXRK32042CBT9	KBOX-OV-032D	320,83	
	40	1 1/2"	48	32	85BXRK32048CBT9	KBOX-OV-040D	388,19	
	50	2"	60	32	85BXRK32060CBT9	KBOX-OV-050D	398,27	

**HONYWELL STRANGREGULIERVENTIL KOMBI 2 + FF**

	15	1/2"	22	19	85BXRK19022CBT8	KBOX-HW-015D	149,21	
	20	3/4"	28	19	85BXRK19028CBT8	KBOX-HW-020D	158,02	
	25	1"	35	25	85BXRK25035CBT8	KBOX-HW-025D	197,71	
	32	1 1/4"	42	32	85BXRK32042CBT8	KBOX-HW-032D	229,41	
	40	1 1/2"	48	32	85BXRK32048CBT8	KBOX-HW-040D	263,15	
	50	2"	60	32	85BXRK32060CBT8	KBOX-HW-050D	303,96	

**MMA STRANGREGULIERVENTIL TYP STV**

	15 - 20	1/2" - 3/4"	22 - 28	19	85BXRK19028CBTA	KBOX-SL-020D	155,76	
	25	1"	35	25	85BXRK25035CBTA	KBOX-SL-025D	157,15	
	32	1 1/4"	42	32	85BXRK32042CBTA	KBOX-SL-032D	194,53	
	40	1 1/2"	48	32	85BXRK32048CBTA	KBOX-SL-040D	250,70	
	50	2"	60	32	85BXRK32060CBTA	KBOX-SL-050D	279,16	

Alle hier aufgeführten Modelle sind auf Anfrage auch in der Ausführung K-BOX erhältlich.  
Bitte bestellen Sie die K-BOX frühzeitig, da diese individuell für Ihren Bedarf gefertigt wird.



**K-FLEX® K-BOX D ▶ ISOLIERKAPPEN FÜR GEFLANSCHTE ROHRBAUTEILE**
**FLANSCH ISO PN 16 GEMÄSS EN 1092**

▼ DN ▼	▼ Zoll ▼	Innen ø ▼ (mm) ▼	Dämmdicke ▼ (mm) ▼	▼ Artikelnummer ▼	▼ Bestellnummer ▼	▼ EUR/Stk ▼	
	40	1 1/2	48	32	85BXRK32048CBF1	KBOX-BD-040D	191,02
	50	2"	60	32	85BXRK32060CBF1	KBOX-BD-050D	211,91
	65	2 1/2	76	40	85BXRK40076CBF1	KBOX-BD-065D	234,45
	80	3"	89	40	85BXRK40089CBF1	KBOX-BD-080D	273,11
	100	4"	114	50	85BXRK50114CBF1	KBOX-BD-100D	315,54
	125	5"	140	50	85BXRK50140CBF1	KBOX-BD-125D	358,73
	150	6"	168	50	85BXRK50168CBF1	KBOX-BD-150D	477,10

**GUMMIKOMPENSATOR, WIE DILATOFLEX K**

	40	1 1/2	48	32	85BXRK32048CBF3	KBOX-DK-040D	282,17
	50	2"	60	32	85BXRK32060CBF3	KBOX-DK-050D	314,78
	65	2 1/2	76	40	85BXRK40076CBF3	KBOX-DK-065D	359,11
	80	3"	89	40	85BXRK40089CBF3	KBOX-DK-080D	406,97
	100	4"	114	50	85BXRK50114CBF3	KBOX-DK-100D	487,66
	125	5"	140	50	85BXRK50140CBF3	KBOX-DK-125D	555,78
	150	6"	168	50	85BXRK50168CBF3	KBOX-DK-150D	716,46

**ROHRKUPPLUNG (NUTSYSTEM) TYP 07**

	40	1 1/2	48	32	85BXRK32048CBF2	KBOX-CR-040D	221,49
	50	2"	60	32	85BXRK32060CBF2	KBOX-CR-050D	238,75
	65	2 1/2	76	40	85BXRK40076CBF2	KBOX-CR-065D	267,68
	80	3"	89	40	85BXRK40089CBF2	KBOX-CR-080D	301,43
	100	4"	114	50	85BXRK50114CBF2	KBOX-CR-100D	349,80
	125	5"	140	50	85BXRK50140CBF2	KBOX-CR-125D	388,31
	150	6"	168	50	85BXRK50168CBF2	KBOX-CR-150D	485,02

**ABSPERRKLAPPE ISO PN 16 GEMÄSS ISO 5211**

	40	1 1/2	48	32	-	-	Auf Anfrage
	50	2"	60	32	85BXRK32060CBF5	KBOX-PP-050D	270,57
	65	2 1/2	76	40	85BXRK40076CBF5	KBOX-PP-065D	311,14
	80	3"	89	40	85BXRK40089CBF5	KBOX-PP-080D	327,37
	100	4"	114	50	85BXRK50114CBF5	KBOX-PP-100D	371,21
	125	5"	140	50	85BXRK50140CBF5	KBOX-PP-125D	488,80
	150	6"	168	50	85BXRK50168CBF5	KBOX-PP-150D	621,01

**STAF EINREGULIERUNGSVENTIL GEMÄSS ISO 5752 UND EN 558-1**

	65	2 1/2	76	40	85BXRK40076CBF0	KBOX-AF-065D	1150,11
	80	3"	89	40	85BXRK40089CBF0	KBOX-AF-080D	1214,94
	100	4"	114	50	85BXRK50114CBF0	KBOX-AF-100D	1386,58
	125	5"	140	50	85BXRK50140CBF0	KBOX-AF-125D	1498,64
	150	6"	168	50	85BXRK50168CBF0	KBOX-AF-150D	1859,02

**SCHMUTZFÄNGER ISO PN 16 GEMÄSS DIN 3202 (EN558 SERIE 1)**

	50	2"	60	32	85BXRK32060CBF4	KBOX-FB-050D	931,77
	65	2 1/2	76	40	85BXRK40076CBF4	KBOX-FB-065D	1000,90
	80	3"	89	40	85BXRK40089CBF4	KBOX-FB-080D	1057,07
	100	4"	114	50	85BXRK50114CBF4	KBOX-FB-100D	1276,78
	125	5"	140	50	85BXRK50140CBF4	KBOX-FB-125D	1538,05

**HANDRADVENTIL GEMÄSS DIN 3202 (EN 558 SERIE 14)**

	65	2 1/2	76	40	85BXRK40076CBF6	KBOX-VC-065D	874,11
	80	3"	89	40	85BXRK40089CBF6	KBOX-VC-080D	918,41
	100	4"	114	50	85BXRK50114CBF6	KBOX-VC-100D	1025,46
	125	5"	140	50	85BXRK50140CBF6	KBOX-VC-125D	1157,54
	150	6"	168	50	-	-	Auf Anfrage

Alle hier aufgeführten Modelle sind auf Anfrage auch in der Ausführung K-BOX erhältlich.  
Bitte bestellen Sie die K-BOX frühzeitig, da diese individuell für Ihren Bedarf gefertigt wird.

# **K-FLEX<sup>®</sup>** **TAPES**

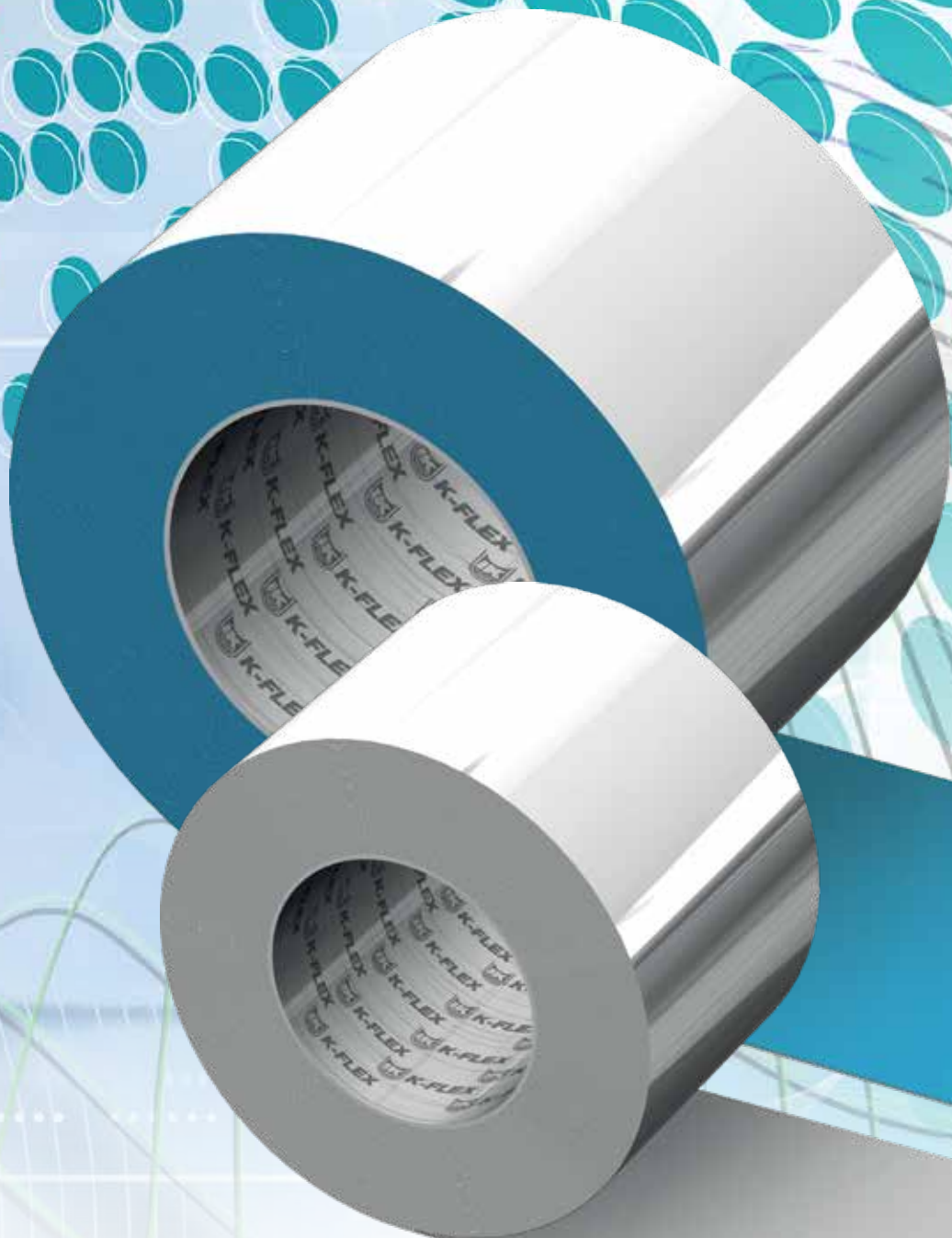



## **K-FLEX® TAPES**

- ▶ Klebebänder und Bänder für Sanitär, Heizung, Klima, technische Isolierung, Lüftung, Industrie und weitere













**VERPACKUNGS- UND TRANSPORTÜBERSICHT**

KARTONS	PRODUKTE	KARTONMAßE IN CM			KARTONS/ PALETTE	PALETTENMAßE IN CM			PALETTEN/ LKW	PALETTE
		LÄNGE	BREITE	HÖHE	MAX. ANZAHL	LÄNGE	BREITE	HÖHE	MAX. ANZAHL	
	K-FLEX®									
	ALU AA TAPE - 50 m	24	24	31	24	120	80	110	33	
	ALU AA TAPE - 100 m	29,5	29,5	32,5	72	97	97	200	-	
	K-FLEX® ALU AR TAPE	30	30	31	72	-	-	-	-	
	K-FLEX® ALU-KRAFT TAPE	30	30	31	72	-	-	-	-	
	K-FLEX® ST ELASTOMER TAPE	64	28	28	96	120	80	180	33	
	K-FLEX® H ELASTOMER TAPE	64	28	28	24	120	80	180	33	

TAPES (BÄNDER UND KLEBEBÄNDER)

08

## VERPACKUNGS- UND TRANSPORTÜBERSICHT

KARTONS	PRODUKTE	KARTONMAßE IN CM			KARTONS/ PALETTE	PALETTENMAßE IN CM			PALETTEN/ LKW	PALETTE
		LÄNGE	BREITE	HÖHE	MAX. ANZAHL	LÄNGE	BREITE	HÖHE	MAX. ANZAHL	
	K-FLEX® ECO ELASTOMER TAPE	64	28	28	24	120	80	180	-	
	K-FLEX® SOLAR HT ELASTOMER TAPE	64	28	28	24	120	80	180	-	
	K-FLEX® COLOR ELASTOMER TAPE	64	28	28	24	120	80	180	-	
	K-FLEX® BITUMEN-TAPE	62	21	25	24	120	80	180	-	
	K-FLEX® PANZER-TAPE GEWEBEBAND	24	24	31	96	97	97	200	-	
	K-FLEX® BUTYL-TAPE 50 mm 100 mm	15 15	29 29	32 32	40 40	120 120	80 80	143 143	- -	
	K-FLEX® PVC AT 070 TAPE	21	15	17	24	120	80	140	-	

Wichtiger Hinweis: die Transportmengen sind für komplette LKW-Ladungen kalkuliert. Sie können je nach LKW-Größe abweichen.  
Bitte informieren Sie sich bei unserem Customer Service über die für Ihren jeweiligen Auftrag gültigen Transportmengen.



# K-FLEX®

## ALU AA CW TAPES



Rein-Aluminiumfolie, kombiniert mit Acrylatkleber für extreme Witterungsbedingungen. Die Klebefläche ist wahlweise mit einem leicht abzulösenden Silikonpapier oder einer silikonisierten PE-Abziehfolie geschützt. Kaltwetter-Version (für niedrige Temperaturen).

### FUNKTIONEN

- ▶ Aluminiumfolie mit exzellenter Wärme- und Licht-Reflexion
- ▶ Hochwertiger Kleber mit intensiver Haftung für dauerhafte Nahtverklebungen und Verbindungen alu-kaschierter Dämmsysteme an Klimakanälen und Rohrleitungen
- ▶ Guter Alterungswiderstand
- ▶ Geeignet für Innen- und Außenanwendungen
- ▶ Hervorragende Leistung als Wasserdampfbremse

### ANWENDUNGEN

Insbesondere für die Verklebung von Schnittstellen von alu-kaschierten Dämmsystemen an Kanälen, Behältern und Rohrleitungen. Allgemeine Verwendung: Befestigung, Reparatur, Abdichtung und Abdeckung im Innen- und Außenbereich.

### LAGERUNGSHINWEIS

12 Monate bei Lagerung bei 21 °C und 50 % relativer Luftfeuchtigkeit ohne direkte Sonneneinstrahlung.

### VERARBEITUNGSHINWEIS

Klebefläche muss sauber, trocken und frei von Fett, Öl oder sonstigen Verschmutzungen sein.

Es ist wichtig, dass der Anwender vorab prüft, ob die Produkte für den Verwendungszweck und für die Anwendungsmethode geeignet sind. Gute Ergebnisse werden erzielt, wenn die Produkte mit angemessenem Druck auf einer sauberen, trockenen Oberfläche bei einer Temperatur zwischen +10 °C und etwa +40 °C angewandt werden.

TAPES (BÄNDER UND KLEBEBÄNDER)

08

#### K-FLEX® ALU AA CW TAPE ▶ TECHNISCHE DATEN

▼ Eigenschaft ▼	K-FLEX® ALU ▼ AA 130 CW ▼	K-FLEX® ALU ▼ AA 130 PLUS CW ▼	K-FLEX® ALU ▼ AA 140 CW ▼	K-FLEX® ALU ▼ AA 150 CW ▼	▼ Referenzstd. ▼
Trägerdicke	25 Mikrometer (0,025 mm)	30 Mikrometer (0,030 mm)	40 Mikrometer (0,040 mm)	50 Mikrometer (0,050 mm)	PSTC-133 / ASTM D 3652
Gesamtdicke	87 Mikrometer (0,087 mm)	92 Mikrometer (0,092 mm)	102 Mikrometer (0,102 mm)	112 Mikrometer (0,112 mm)	PSTC-133 / ASTM D 3652
Klebekraft auf Stahl	15 N / 25 mm	25 N / 25 mm	15 N / 25 mm	15 N / 25 mm	PSTC-101 / ASTM D 3330
Rolling Ball Hafttest	5 cm	5 cm	5 cm	5 cm	PSTC-6 / ASTM D 3121
Zugfestigkeit	40 N / 25 mm	45 N / 25 mm	55 N / 25 mm	75 N / 25 mm	PSTC-131 / ASTM D 3759
Dehnung	3.0 %	3.0 %	3.0 %	3.0 %	PSTC-131 / ASTM D 3759
Anwendungstemperatur	-35 ~ +120 °C	-35 ~ +120 °C	-35 ~ +120 °C	-35 ~ +120 °C	

Die oben genannten physikalischen Eigenschaften der Produkte wurden durch Test-Methoden technischer Überwachungsorganisationen sowie durch Qualitätssicherungs- und technische Kundendienstabteilungen definiert und sind keine Gewähr für die Produktleistung. Individuelle Klebebänder können von diesen Parametern abweichen. Der Benutzer muss bei allen Anwendungen vorab prüfen, ob das Produkt für den besonderen Verwendungszweck und die Anwendungsmethode geeignet ist.

K-FLEX® behält sich das Recht vor, die Daten und die technischen Eigenschaften ohne Vorankündigung zu ändern.

**K-FLEX® TAPES ▶ ALU AA CW**
**K-FLEX® ALU AA 130 CW TAPES**

Träger: ALU, glatt	Liner	Gesamtdicke	Breite (mm)	Länge (m)	Artikelnummer	Bestellnummer	Rollen/Karton	Verfügbarkeit	EUR/Rolle
Dicke 25 micron	Silikonpapier	87 micron	50	50	85NRCL50050AA25	TAPE-AA130-5050	24	Auf Anfrage	29,10
Dicke 25 micron	Silikonpapier	87 micron	75	50	85NRCL75050AA25	TAPE-AA130-5075	16	Auf Anfrage	43,59
Dicke 25 micron	Silikonpapier	87 micron	100	50	85NRCLA0050AA25	TAPE-AA130-50100	12	Auf Anfrage	58,29

**K-FLEX® ALU AA 130 PLUS CW TAPES**

Träger: ALU, glatt	Liner	Gesamtdicke	Breite (mm)	Länge (m)	Artikelnummer	Bestellnummer	Rollen/Karton	Verfügbarkeit	EUR/Rolle
Dicke 30 micron	Silikonpapier	92 micron	50	50	85NRCL50050AA30	TAPE-AA130P-5050	24	Auf Anfrage	30,36
Dicke 30 micron	Silikonpapier	92 micron	75	50	85NRCL75050AA30	TAPE-AA130P-5075	16	Auf Anfrage	45,09
Dicke 30 micron	Silikonpapier	92 micron	100	50	85NRCLA0050AA30	TAPE-AA130P-50100	12	Auf Anfrage	59,59

**K-FLEX® ALU AA 140 CW TAPES**

Träger: ALU, glatt	Liner	Gesamtdicke	Breite (mm)	Länge (m)	Artikelnummer	Bestellnummer	Rollen/Karton	Verfügbarkeit	EUR/Rolle
Dicke 40 micron	Silikonpapier	102 micron	50	50	85NRCL50050AA40	TAPE-AA140-5050	24	Auf Anfrage	36,75
Dicke 40 micron	Silikonpapier	102 micron	75	50	85NRCL75050AA40	TAPE-AA140-5075	16	Auf Anfrage	54,54
Dicke 40 micron	Silikonpapier	102 micron	100	50	85NRCLA0050AA40	TAPE-AA140-50100	12	Auf Anfrage	72,36

**K-FLEX® ALU AA 150 CW TAPES**

Träger: ALU, glatt	Liner	Gesamtdicke	Breite (mm)	Länge (m)	Artikelnummer	Bestellnummer	Rollen/Karton	Verfügbarkeit	EUR/Rolle
Dicke 50 micron	Silikonpapier	112 micron	50	50	85NRCL50050AA50	TAPE-AA150-5050	24	Auf Anfrage	44,29
Dicke 50 micron	Silikonpapier	112 micron	75	50	85NRCL75050AA50	TAPE-AA150-5075	16	Auf Anfrage	65,93
Dicke 50 micron	Silikonpapier	112 micron	100	50	85NRCLA0050AA50	TAPE-AA150-50100	12	Auf Anfrage	87,44

**K-FLEX® ALU AA 130 PE CW TAPE**

Träger: ALU, glatt	Liner	Gesamtdicke	Breite (mm)	Länge (m)	Artikelnummer	Bestellnummer	Rollen/Karton	Verfügbarkeit	EUR/Rolle
Dicke 25 micron	PE	87 micron	50	50	850CG020044	TAPE-AA130-5050PE	24	Auf Anfrage	29,98
Dicke 25 micron	PE	87 micron	75	50	850CG020045	TAPE-AA130-5075PE	16	Auf Anfrage	44,49
Dicke 25 micron	PE	87 micron	100	50	850CG020076	TAPE-AA130-50100PE	12	Auf Anfrage	58,81
Dicke 25 micron	PE	87 micron	50	100	850CG020048	TAPE-AA130-10050PE	24	Auf Anfrage	59,95
Dicke 25 micron	PE	87 micron	75	100	850CG020046	TAPE-AA130-10075PE	16	Auf Anfrage	88,95
Dicke 25 micron	PE	87 micron	100	100	850CG020047	TAPE-AA130-100100PE	12	Auf Anfrage	117,59

**K-FLEX® ALU AA 130 PE PLUS CW TAPE**

Träger: ALU, glatt	Liner	Gesamtdicke	Breite (mm)	Länge (m)	Artikelnummer	Bestellnummer	Rollen/Karton	Verfügbarkeit	EUR/Rolle
Dicke 30 micron	PE	92 micron	50	50	85NRPL50050AA30	TAPE-AA130P-5050PE	24	Auf Anfrage	32,31
Dicke 30 micron	PE	92 micron	75	50	85NRPL75050AA30	TAPE-AA130P-5075PE	16	Auf Anfrage	47,96
Dicke 30 micron	PE	92 micron	100	50	85NRPLA0050AA30	TAPE-AA130P-50100PE	12	Auf Anfrage	63,45
Dicke 30 micron	PE	92 micron	50	100	85NRPL50100AA30	TAPE-AA130P-10050PE	24	Auf Anfrage	64,63
Dicke 30 micron	PE	92 micron	75	100	85NRPL75100AA30	TAPE-AA130P-10075PE	16	Auf Anfrage	95,92
Dicke 30 micron	PE	92 micron	100	100	85NRPLA0100AA30	TAPE-AA130P-100100PE	12	Auf Anfrage	126,89

**K-FLEX® ALU AA 140 PE CW TAPES**

Träger: ALU, glatt	Liner	Gesamtdicke	Breite (mm)	Länge (m)	Artikelnummer	Bestellnummer	Rollen/Karton	Verfügbarkeit	EUR/Rolle
Dicke 40 micron	PE	102 micron	50	50	85NRPL50050AA40	TAPE-AA140-5050PE	24	Auf Anfrage	38,68
Dicke 40 micron	PE	102 micron	75	50	85NRPL75050AA40	TAPE-AA140-5075PE	16	Auf Anfrage	57,65
Dicke 40 micron	PE	102 micron	100	50	85NRPLA0050AA40	TAPE-AA140-50100PE	12	Auf Anfrage	76,23

**K-FLEX® ALU AA 150 PE CW TAPES**

Träger: ALU, glatt	Liner	Gesamtdicke	Breite (mm)	Länge (m)	Artikelnummer	Bestellnummer	Rollen/Karton	Verfügbarkeit	EUR/Rolle
Dicke 50 micron	PE	112 micron	50	50	85NRPL50050AA50	TAPE-AA150-5050PE	24	Auf Anfrage	46,23
Dicke 50 micron	PE	112 micron	75	50	85NRPL75050AA50	TAPE-AA150-5075PE	16	Auf Anfrage	68,86
Dicke 50 micron	PE	112 micron	100	50	85NRPLA0050AA50	TAPE-AA150-50100PE	12	Auf Anfrage	91,29

Mindestbestellmenge für Nichtlagerware: 1 Palette (96 Kartons)

**K-FLEX® TAPES ▶ ALU AA CW LINER OUTSIDE**
**K-FLEX® ALU AA 130 PE PLUS CW TAPE**

Träger: ALU, glatt	Liner	Gesamtdicke	Breite (mm)	Länge (m)	Artikelnummer	Bestellnummer	Rollen/Karton	Verfügbarkeit	EUR/Rolle
Dicke 30 micron	PE	92 micron	50	100	850CG020148	TAPE-AA130-10050PE/LO	24	Auf Anfrage	Auf Anfrage
Dicke 30 micron	PE	92 micron	75	100	850CG020146	TAPE-AA130-10075PE/LO	16	Auf Anfrage	Auf Anfrage
Dicke 30 micron	PE	92 micron	100	100	850CG020147	TAPE-AA130-100100PE/LO	12	Auf Anfrage	Auf Anfrage

Mindestbestellmenge für Nichtlagerware: 1 Palette (96 Kartons)

# K-FLEX®

## ALU HA CW TAPES



**NEU!**

**Extra starke Klebekraft**

Rein-Aluminiumfolie, kombiniert mit Acrylatkleber für extreme Witterungsbedingungen. High-adhesion Klebefläche, wahlweise mit einem leicht abzulösenden Silikonpapier oder einer silikonisierten PE-Abziehfolie geschützt. Kaltwetter-Version (für niedrige Temperaturen).

### FUNKTIONEN

- ▶ Höhere Klebekraft
- ▶ Aluminiumfolie mit exzellenter Wärme- und Licht-Reflexion
- ▶ Hochwertiger Kleber mit intensiver Haftung für dauerhafte Nahtverklebungen und Verbindungen alu-kaschierter Dämmsysteme an Klimakanälen und Rohrleitungen
- ▶ Guter Alterungswiderstand
- ▶ Geeignet für Innen- und Außenanwendungen
- ▶ Hervorragende Leistung als Wasserdampfbremse

### ANWENDUNGEN

Insbesondere für die Verklebung von Schnittstellen von alu-kaschierten Dämmsystemen an Kanälen, Behältern und Rohrleitungen. Allgemeine Verwendung: Befestigung, Reparatur, Abdichtung und Abdeckung im Innen- und Außenbereich.

### LAGERUNGSHINWEIS

12 Monate bei Lagerung bei 21 °C und 50 % relativer Luftfeuchtigkeit ohne direkte Sonneneinstrahlung.

### VERARBEITUNGSHINWEIS

Klebefläche muss sauber, trocken und frei von Fett, Öl oder sonstigen Verschmutzungen sein.

Es ist wichtig, dass der Anwender vorab prüft, ob die Produkte für den Verwendungszweck und für die Anwendungsmethode geeignet sind. Gute Ergebnisse werden erzielt, wenn die Produkte mit angemessenem Druck auf einer sauberen, trockenen Oberfläche bei einer Temperatur zwischen +10 °C und etwa +40 °C angewandt werden.

TAPES (BÄNDER UND KLEBEBÄNDER)

08

#### K-FLEX® ALU HA CW TAPE ▶ TECHNISCHE DATEN

▼ Eigenschaft ▼	K-FLEX® ALU ▼ HA 130 CW ▼	K-FLEX® ALU ▼ HA 130 PLUS CW ▼	K-FLEX® ALU ▼ HA 140 CW ▼	K-FLEX® ALU ▼ HA 150 CW ▼	▼ Referenzstd. ▼
Trägerdicke	25 Mikrometer (0,025 mm)	30 Mikrometer (0,030 mm)	40 Mikrometer (0,040 mm)	50 Mikrometer (0,050 mm)	PSTC-133 / ASTM D 3652
Gesamtdicke	87 Mikrometer (0,087 mm)	92 Mikrometer (0,092 mm)	102 Mikrometer (0,102 mm)	112 Mikrometer (0,112 mm)	PSTC-133 / ASTM D 3652
Klebekraft auf Stahl	25 N / 25 mm	25 N / 25 mm	25 N / 25 mm	25 N / 25 mm	PSTC-101 / ASTM D 3330
Rolling Ball Hafttest	5 cm	5 cm	5 cm	5 cm	PSTC-6 / ASTM D 3121
Zugfestigkeit	40 N / 25 mm	45 N / 25 mm	55 N / 25 mm	75 N / 25 mm	PSTC-131 / ASTM D 3759
Dehnung	3.0 %	3.0 %	3.0 %	3.0 %	PSTC-131 / ASTM D 3759
Anwendungstemperatur	-35 ~ +120 °C	-35 ~ +120 °C	-35 ~ +120 °C	-35 ~ +120 °C	

Die oben genannten physikalischen Eigenschaften der Produkte wurden durch Test-Methoden technischer Überwachungsorganisationen sowie durch Qualitätssicherungs- und technische Kundendienstabteilungen definiert und sind keine Gewähr für die Produktleistung. Individuelle Klebebänder können von diesen Parametern abweichen. Der Benutzer muss bei allen Anwendungen vorab prüfen, ob das Produkt für den besonderen Verwendungszweck und die Anwendungsmethode geeignet ist.

K-FLEX® behält sich das Recht vor, die Daten und die technischen Eigenschaften ohne Vorankündigung zu ändern.

**K-FLEX® TAPES ▶ HA 130 PE CW TAPES LINER OUTSIDE**
**K-FLEX® ALU HA 130 PE CW TAPES LINER OUTSIDE**

Träger: ▼ ALU, glatt ▼	▼ Liner ▼	▼ Gesamtdicke ▼	Breite (mm) ▼	Länge (m) ▼	▼ Artikelnummer ▼	▼ Bestellnummer ▼	▼ Rollen/Karton ▼	▼ Verfügbarkeit ▼	▼ EUR/Rolle ▼
Dicke 25 micron	PE	87 micron	50	100	85NRPL50100H025	TAPE-AA130HA-10050PE/LO	24	Auf Lager	Auf Anfrage
Dicke 25 micron	PE	87 micron	75	100	85NRPL75100H025	TAPE-AA130HA-10075PE/LO	16	Auf Lager	Auf Anfrage
Dicke 25 micron	PE	87 micron	100	100	85NRPLA0100H025	TAPE-AA130HA-100100PE/LO	12	Auf Lager	Auf Anfrage

Mindestbestellmenge für Nichtlagerware: 1 Palette (96 Kartons)

**K-FLEX® TAPES ▶ HA 130 CW TAPES**
**K-FLEX® ALU HA 130 CW TAPES**

Träger: ▼ ALU, glatt ▼	▼ Liner ▼	▼ Gesamtdicke ▼	Breite (mm) ▼	Länge (m) ▼	▼ Artikelnummer ▼	▼ Bestellnummer ▼	▼ Rollen/Karton ▼	▼ Verfügbarkeit ▼	▼ EUR/Rolle ▼
Dicke 25 micron	PE	87 micron	50	100	85NRPL50100HA25	TAPE-AA130HA-10050PE	24	Auf Anfrage	Auf Anfrage
Dicke 25 micron	PE	87 micron	75	100	85NRPL75100HA25	TAPE-AA130HA-10075PE	16	Auf Anfrage	Auf Anfrage
Dicke 25 micron	PE	87 micron	100	100	85NRPLA0100HA25	TAPE-AA130HA-100100PE	12	Auf Anfrage	Auf Anfrage

**K-FLEX® ALU HA 130 PLUS CW TAPES**

Träger: ▼ ALU, glatt ▼	▼ Liner ▼	▼ Gesamtdicke ▼	Breite (mm) ▼	Länge (m) ▼	▼ Artikelnummer ▼	▼ Bestellnummer ▼	▼ Rollen/Karton ▼	▼ Verfügbarkeit ▼	▼ EUR/Rolle ▼
Dicke 30 micron	Silikonpapier	92 micron	50	50	85NRCL50050HA30	TAPE-AA130PHA-5050	24	Auf Anfrage	Auf Anfrage
Dicke 30 micron	Silikonpapier	92 micron	75	50	85NRCL75050HA30	TAPE-AA130PHA-5075	16	Auf Anfrage	Auf Anfrage
Dicke 30 micron	Silikonpapier	92 micron	100	50	85NRCLA0050HA30	TAPE-AA130PHA-50100	12	Auf Anfrage	Auf Anfrage

Mindestbestellmenge für Nichtlagerware: 1 Palette (96 Kartons)

# K-FLEX®

## ALU AR CW TAPES

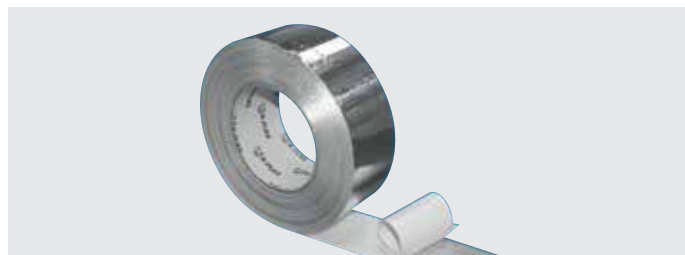

Gitternetzverstärktes Aluminiumklebeband. Die Klebefläche ist mit einem leicht abzulösenden Silikonpapier geschützt. K-FLEX® ALU AR CW TAPE ist mit einem Acrylatkleber ausgestattet und somit auch für kalte Witterungsbedingungen geeignet.

### FUNKTIONEN

- ▶ Das gitternetzverstärkte Aluminiumklebeband liefert eine exzellente Wärme- und Licht-Reflexion
- ▶ Hochwertiger Kleber mit starker Haft- und Klebekraft gewährt zuverlässige, dauerhafte und reißfeste Verbindungen und Nahtverklebung an alu-kaschierten Dämmungen für Klimakanäle und Rohrleitungen
- ▶ Die geringe Wasserdampfdurchlässigkeit macht das K-FLEX® ALU AR CW TAPES zu einer exzellenten Wasserdampfbremse

### ANWENDUNGEN

Insbesondere für die Verklebung von Schnittstellen von alu-kaschierten Dämmsystemen an Kanälen, Behältern und Rohrleitungen. Kann auch für andere industrielle Anwendungen verwendet werden, bei denen diese Eigenschaften und Vorteile benötigt werden.

### LAGERUNGSHINWEIS

12 Monate bei Lagerung bei 21 °C und 50 % relativer Luftfeuchtigkeit ohne direkte Sonneneinstrahlung.

### VERARBEITUNGSHINWEIS

Klebefläche muss sauber, trocken und frei von Fett, Öl oder sonstigen Verschmutzungen sein.

Es ist wichtig, dass der Anwender vorab prüft, ob die Produkte für einen bestimmten Verwendungszweck und eine Anwendungsmethode geeignet sind. Gute Ergebnisse werden erzielt, wenn die Produkte mit angemessenem Druck auf einer sauberen, trockenen Oberfläche bei einer Temperatur zwischen +10 °C und etwa +40 °C angewandt werden.



**K-FLEX® ALU AR CW TAPE ▶ TECHNISCHE DATEN**

▼ Eigenschaft ▼	K-FLEX® ALU ▼ AR 107 CW ▼	K-FLEX® ALU ▼ AR 107 PLUS CW ▼	K-FLEX® ALU ▼ AR 108 CW ▼	K-FLEX® ALU ▼ AR 108 PLUS CW ▼	▼ Referenzstd. ▼
Trägerdicke	25 Mikrometer (0,025 mm)	30 Mikrometer (0,030 mm)	40 Mikrometer (0,040 mm)	50 Mikrometer (0,050 mm)	PSTC-133 / ASTM D 3652
Klebekraft auf Stahl	15 N / 25 mm	15 N / 25 mm	17,5 N / 25 mm	17,5 N / 25 mm	PSTC-101 / ASTM D 3330
Rolling Ball Hafttest	5 cm	5 cm	5 cm	5 cm	PSTC-6 / ASTM D 3121
Zugfestigkeit	40 N / 25 mm	45 N / 25 mm	100 N / 25 mm	120 N / 25 mm	PSTC-131 / ASTM D 3759
Dehnung	3.0 %	3.0 %	3.0 %	3.0 %	PSTC-131 / ASTM D 3759
Anwendungstemperatur	-35 ~ +120 °C	-35 ~ +120 °C	-35 ~ +120 °C	-35 ~ +120 °C	

Die oben genannten physikalischen Eigenschaften der Produkte wurden durch Test-Methoden technischer Überwachungsorganisationen sowie durch Qualitätssicherungs- und technische Kundendienstabteilungen definiert und sind keine Gewähr für die Produktleistung. Individuelle Klebebänder können von diesen Parametern abweichen. Der Benutzer muss bei allen Anwendungen vorab prüfen, ob das Produkt für den besonderen Verwendungszweck und die Anwendungsmethode geeignet ist.

K-FLEX® behält sich das Recht vor, die Daten und die technischen Eigenschaften ohne Vorankündigung zu ändern.

**K-FLEX® TAPES ▶ ALU AR CW**
**K-FLEX® ALU AR 108 CW TAPE**

Träger: ▼ ALU, glatt ▼	▼ Liner ▼	▼ Gesamtdicke ▼	Breite (mm) ▼	Länge (m) ▼	▼ Artikelnummer ▼	▼ Bestellnummer ▼	▼ Rollen/Karton ▼	▼ Verfügbarkeit ▼	▼ EUR/Rolle ▼
Dicke 43 micron	Silikonpapier	83 micron	50	50	-	-	Auf Anfrage	Auf Anfrage	Auf Anfrage
Dicke 43 micron	Silikonpapier	83 micron	75	50	-	-	Auf Anfrage	Auf Anfrage	Auf Anfrage
Dicke 43 micron	Silikonpapier	83 micron	100	50	-	-	Auf Anfrage	Auf Anfrage	Auf Anfrage

**K-FLEX® ALU AR 108 PLUS CW TAPE**

Träger: ▼ ALU, glatt ▼	▼ Liner ▼	▼ Gesamtdicke ▼	Breite (mm) ▼	Länge (m) ▼	▼ Artikelnummer ▼	▼ Bestellnummer ▼	▼ Rollen/Karton ▼	▼ Verfügbarkeit ▼	▼ EUR/Rolle ▼
Dicke 50 micron	Silikonpapier	90 micron	50	50	-	-	Auf Anfrage	Auf Anfrage	Auf Anfrage
Dicke 50 micron	Silikonpapier	90 micron	75	50	-	-	Auf Anfrage	Auf Anfrage	Auf Anfrage
Dicke 50 micron	Silikonpapier	90 micron	100	50	-	-	Auf Anfrage	Auf Anfrage	Auf Anfrage

**K-FLEX® ALU AR 107 CW TAPE**

Träger: ▼ ALU, glatt ▼	▼ Liner ▼	▼ Gesamtdicke ▼	Breite (mm) ▼	Länge (m) ▼	▼ Artikelnummer ▼	▼ Bestellnummer ▼	▼ Rollen/Karton ▼	▼ Verfügbarkeit ▼	▼ EUR/Rolle ▼
Dicke 43 micron	Silikonpapier	83 micron	50	50	850NR020007	TAPE-AR107-5050	24	Auf Anfrage	38,30
Dicke 43 micron	Silikonpapier	83 micron	75	50	850NR020008	TAPE-AR107-5075	16	Auf Anfrage	56,88
Dicke 43 micron	Silikonpapier	83 micron	100	50	850NR020009	TAPE-AR107-50100	12	Auf Anfrage	75,43

**K-FLEX® ALU AR 107 PLUS CW TAPE**

Träger: ▼ ALU, glatt ▼	▼ Liner ▼	▼ Gesamtdicke ▼	Breite (mm) ▼	Länge (m) ▼	▼ Artikelnummer ▼	▼ Bestellnummer ▼	▼ Rollen/Karton ▼	▼ Verfügbarkeit ▼	▼ EUR/Rolle ▼
Dicke 50 micron	Silikonpapier	90 micron	50	50	85NRCL50050AR25	TAPE-AR107P-5050	24	Auf Anfrage	41,39
Dicke 50 micron	Silikonpapier	90 micron	75	50	85NRCL75050AR25	TAPE-AR107P-5075	16	Auf Anfrage	61,70
Dicke 50 micron	Silikonpapier	90 micron	100	50	85NRCLA0050AR25	TAPE-AR107P-50100	12	Auf Anfrage	81,65

Mindestbestellmenge für Nichtlagerware: 1 Palette (72 Kartons)

# K-FLEX®

## ALU-KRAFT TAPES

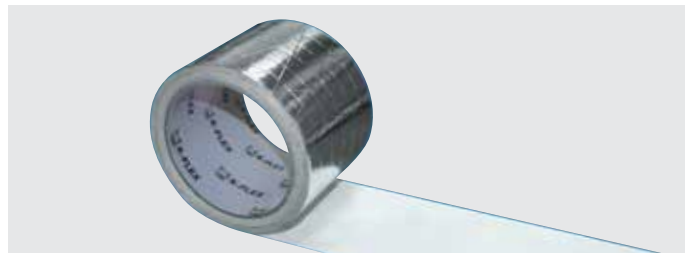

Gitternetzverstärktes Aluminium-Kraftklebeband, kombiniert mit einem extrem haftenden Acrylatkleber - auch für kalte Witterungsbedingungen. Klebefläche geschützt durch ein einfach zu lösendes Silikonpapier.

### FUNKTIONEN

- ▶ Gitternetzverstärkte Alu-Kraft-Folie mit exzellenter Wärme- und Licht-Reflexion
- ▶ Kaltwetter-Klebstoff mit besonders starker Haftkraft. Bietet gute Abdichtung und Verbindung auf ALU-Kraft-Folien und deren Nahtabdichtungen
- ▶ Guter Alterungswiderstand
- ▶ Geeignet für Innen- und Außenanwendungen
- ▶ Geringe Wasserdampfdurchlässigkeit gewährleistet hervorragende Abdichtungs- und Reparaturergebnisse

### ANWENDUNGEN

Heizung, Klima, Lüftung und Industrie zum Verbinden und Abdichten von beschichteten Glasfaserflächen, Leitungsfugen und Verbindungen. Kann auch für andere industrielle Anwendungen verwendet werden, bei denen diese Eigenschaften und Vorteile benötigt werden.

### LAGERUNGSHINWEIS

12 Monate bei Lagerung bei 21 °C und 50 % relativer Luftfeuchtigkeit ohne direkte Sonneneinstrahlung.

### VERARBEITUNGSHINWEIS

Klebeflächen müssen tragfähig, sauber, trocken, fett-, öl- und staubfrei sein.

Es ist wichtig, dass der Anwender vorab prüft, ob die Produkte für einen bestimmten Verwendungszweck und eine Anwendungsmethode geeignet sind. Gute Ergebnisse werden erzielt, wenn die Produkte mit angemessenem Druck auf einer sauberen, trockenen Oberfläche bei einer Temperatur zwischen +10 °C und etwa +40 °C angewandt werden.

**K-FLEX® ALU-KRAFT TAPES ▶ TECHNISCHE DATEN**

▼ Eigenschaft ▼	▼ Werten ▼	▼ Referenzstd. ▼
Trägerdicke	120 Mikrometer (0,120 mm)	PSTC-133 / ASTM D 3652
Gesamtdicke	170 Mikrometer (0,170 mm)	PSTC-133 / ASTM D 3652
Klebekraft auf Stahl	16 N / 25 mm	PSTC-101 / ASTM D 3330
Rolling Ball Hafttest	5 cm	PSTC-6 / ASTM D 3121
Zugfestigkeit	120 N / 25 mm	PSTC-131 / ASTM D 3759
Dehnung	2,00 %	PSTC-131 / ASTM D 3759
Anwendungstemperatur	-35 ~ +80 °C	

Die oben genannten physikalischen Eigenschaften der Produkte wurden durch Test-Methoden technischer Überwachungsorganisationen sowie durch Qualitätssicherungs- und technische Kundendienstabteilungen definiert und sind keine Gewähr für die Produktleistung. Individuelle Klebebänder können von diesen Parametern abweichen. Der Benutzer muss bei allen Anwendungen vorab prüfen, ob das Produkt für den besonderen Verwendungszweck und die Anwendungsmethode geeignet ist.

K-FLEX® behält sich das Recht vor, die Daten und die technischen Eigenschaften ohne Vorankündigung zu ändern.

**K-FLEX® TAPES ▶ FSK FACING**

Träger: ▼ ALU, glatt ▼	▼ Liner ▼	▼ Gesamtdicke ▼	Breite ▼ (mm) ▼	Länge ▼ (m) ▼	▼ Artikelnummer ▼	▼ Bestellnummer ▼	▼ Rollen/Karton ▼	▼ Verfügbarkeit ▼	▼ EUR/Rolle ▼
120 micron	Silikonpapier	170 micron	75	45,7	85NRCL76046KFA2	TAPE-ALU-KRAFT-45.775	16	Auf Anfrage	80,27
120 micron	Silikonpapier	170 micron	100	45,7	85NRCLA0046KFA2	TAPE-ALU-KRAFT-45.7100	12	Auf Anfrage	106,98
120 micron	Silikonpapier	170 micron	125	45,7	85NRCLA2046KFA2	TAPE-ALU-KRAFT-45.7125	12	Auf Anfrage	133,85

# K-FLEX® ST ELASTOMER-TAPES



Schwarzes, geschlossenzelliges Elastomer-Klebeband (K-FLEX® ST Elastomer für Kälteisolierung). Selbstklebebeschichtung mit Netzstruktur und Abziehfolie.

## ANWENDUNGEN

Zur Nahtabdeckung und -verklebung für alle Anwendungen mit Elastomer-Dämmstoffen (z.B. an Rohrleitungen, Kanälen, Behältern, Ventilen, Formteilen) zur Energieeinsparung und/oder zur Verhinderung von Tauwasserbildung.

TAPES (BÄNDER UND KLEBEBÄNDER)

08

### K-FLEX® ST ELASTOMER-TAPES ▶ TECHNISCHE DATEN

▼ Eigenschaft ▼	▼ Werte ▼										▼ Referenzstd. ▼
Maximale Anwendungstemperatur	+85 °C										
Mindest-Anwendungstemperatur	-40 °C										
Wasserdampf-Diffusionswiderstand	μ ≥ 7 000										EN 12086
Wasseraufnahme	< 0,1 %										EN 13472
Auslaugbarer Chloridgehalt (EN 13468)	< 500 ppm Getestet konform DIN1988/7, wasserlösliche Chloride < 0,05 %										EN 13468
pH-Wert	Neutral (7)										EN 13468
Brandverhalten	Euroclass B- s2,d0										EN 13501
Maßtoleranzen	nach EN14304										
Ökologische Daten	FCKW-HFCKW-frei										
Mediumstemperatur	-30 °C	-20 °C	-10 °C	0 °C	+10 °C	+20 °C	+30 °C	+40 °C	+50 °C	+70 °C	
Wärmeleitfähigkeit [W/(m °K)]	0.030	0.031	0.032	0.033	0.034	0.035	0.036	0.037	0.038	0.042	EN12667

K-FLEX® behält sich das Recht vor, die Daten und die technischen Eigenschaften ohne Vorankündigung zu ändern.

### K-FLEX® ST ELASTOMER-TAPES ▶

Dämmdicke ▼ (mm) ▼	Länge ▼ (m) ▼	Breite ▼ (mm) ▼	▼ Artikelnummer ▼	▼ Bestellnummer ▼	▼ Rollen/Karton ▼	▼ EUR/Rolle ▼
3	15	50	850NS020200	TAPE-ST-1550	12	93,27
3	15	75	850NS020237	TAPE-ST-1575	8	139,91
3	15	100	850NS020068	TAPE-ST-15100	6	186,57
3	10	50	850NS020100	TAPE-ST-1050	24	Auf Anfrage
3	10	100	850NS020006	TAPE-ST-10100	12	Auf Anfrage

Schwarzes, geschlossenzelliges Schaumgummiband (Elastomer ST für Kälteisolierung). Selbstklebebeschichtung mit Netzstruktur und Abziehfolie.

### K-FLEX® ST ELASTOMER-TAPES + ALU ▶

Dämmdicke ▼ (mm) ▼	Länge ▼ (m) ▼	Breite ▼ (mm) ▼	▼ Artikelnummer ▼	▼ Bestellnummer ▼	▼ Rollen/Karton ▼	▼ EUR/Rolle ▼
3	10	50	850NS020105	TAPE-ST-1050/ALU	24	52,69
3	15	50	850NS020106	TAPE-ST-1550/ALU	12	78,59
3	10	100	850NS020108	TAPE-ST-10100/ALU	12	104,76

# K-FLEX® H ELASTOMER-TAPES

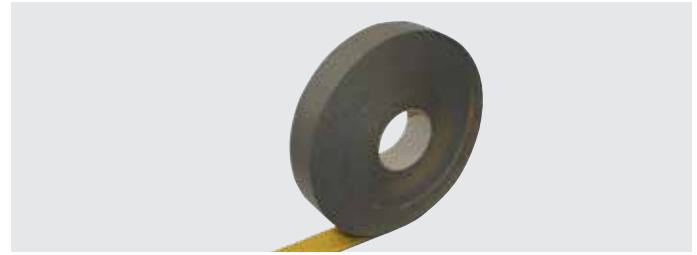

Graues, geschlossenzelliges Elastomer-Tape auf Basis K-FLEX® H für die Wärmeisolierung.  
Selbstklebebeschichtung mit Netzstruktur und Abziehfolie.

## ANWENDUNGEN

Für alle mit Elastomer-Dämmstoffen isolierten Anwendungen, z.B. im Bereich von Sanitär- und Heizungsanlagen.

K-FLEX® ST ELASTOMER-TAPES ▶ TECHNISCHE DATEN											
▼ Eigenschaft ▼	▼ Werte ▼										▼ Referenzstd. ▼
Maximale Anwendungstemperatur	+85 °C										
Mindest-Anwendungstemperatur	0 °C										
Wasserdampf-Diffusionswiderstand	$\mu \geq 7\ 000$										EN 12086
Wasseraufnahme	< 0,1 %										EN 13472
Auslaugbarer Chloridgehalt (EN 13468)	< 500 ppm Getestet konform DIN1988/7, wasserlösliche Chloride < 0,05 %										EN 13468
pH-Wert	Neutral (7)										EN 13468
Brandverhalten	Euroclass B- s3,d0										EN 13501
Maßtoleranzen	nach EN14304										
Mediumstemperatur	-30 °C	-20 °C	-10 °C	0 °C	+10 °C	+20 °C	+30 °C	+40 °C	+50 °C	+70 °C	
Wärmeleitfähigkeit [W/(m °K)]	0.030	0.031	0.032	0.033	0.034	0.035	0.036	0.037	0.038	0.042	EN12667

K-FLEX® behält sich das Recht vor, die Daten und die technischen Eigenschaften ohne Vorankündigung zu ändern.

K-FLEX® H ELASTOMER-TAPES ▶						
Dämmdicke ▼ (mm) ▼	Länge ▼ (m) ▼	Breite ▼ (mm) ▼	▼ Artikelnummer ▼	▼ Bestellnummer ▼	▼ Rollen/Karton ▼	▼ EUR/Rolle ▼
3	15	50	850NS020063	TAPE-H-1550	12	38,94



# K-FLEX® ECO ELASTOMER-TAPES (HALOGENFREI)



Elastomer-Tape auf Basis K-FLEX® ECO, zur warmen und kalten thermischen Isolierung geeignet. Frei von Halogen. Besonders geringe Toxizität im Brandfall.

## ANWENDUNGEN

Rohre, Leitungen, Tanks für Kühlung, Klimaanlage, Heiz- und Wasserinstallationen, Rohrverbindungen und Wasserleitungen, Industrieanwendungen zur Energieeinsparung oder zur Verhinderung von Kondenswasserbildung.

### K-FLEX® ECO ELASTOMER-TAPES ▶ TECHNISCHE DATEN

▼ Eigenschaft ▼	▼ Werte ▼										▼ Referenzstd. ▼
Maximale Anwendungstemperatur	+85 °C										
Mindest-Anwendungstemperatur	-40 °C										
Wasserdampf-Diffusionswiderstand	$\mu \geq 3\ 000$										EN 12086
Wasseraufnahme	< 0.1 %										EN 13472
Auslaugbarer Chloridgehalt	< 500 ppm Getestet konform DIN1988/7, wasserlösliche Chloride < 0,05 %										EN 13468
pH-Wert	Neutral (7)										EN 13468
Brandverhalten	Euroclass E										EN 13501
Maßtoleranzen	nach EN14304										
Ökologische Daten	FCKW-HFCKW-frei, halogenfrei										
Mediumtemperatur	-30 °C	-20 °C	-10 °C	0 °C	+10 °C	+20 °C	+30 °C	+40 °C	+50 °C	+70 °C	
Wärmeleitfähigkeit [W/(m °K)]	0.035	0.036	0.037	0.038	0.039	0.040	0.041	0.042	0.043	0.044	EN12667

K-FLEX® behält sich das Recht vor, die Daten und die technischen Eigenschaften ohne Vorankündigung zu ändern.

### K-FLEX® ECO ELASTOMER-TAPES ▶

Dämmdicke ▼ (mm) ▼	Länge ▼ (m) ▼	Breite ▼ (mm) ▼	▼ Artikelnummer ▼	▼ Bestellnummer ▼	▼ Rollen/Karton ▼	▼ EUR/Rolle ▼
3	15	50	850NS020274	TAPE-ECO-1550	12	101,57

Schwarzes, geschlossenzelliges Schaumgummiband (Elastomer ECO). Selbstklebebeschichtung mit Netzstruktur und Abziehfolie.

# K-FLEX® COLOR ELASTOMER-TAPES



Farbiges, hochflexibles Elastomer-Klebeband, witterungs- und UV-beständig durch die werkseitig aufgebraachte COLOR Schutzbeschichtung.

Wahlweise hergestellt auf Basis von K-FLEX® ST oder K-FLEX® ECO Elastomer-Dämmstoffen.

## ANWENDUNGEN

Zur Nahtabdeckung und -verklebung und zur farblichen Kennzeichnung für alle Anwendungen mit Elastomer-Dämmstoffen (z.B. an Rohrleitungen, Kanälen, Behältern, Ventilen, Formteilen), zur Energieeinsparung und / oder zur Verhinderung von Tauwasserbildung.

K-FLEX® COLOR ELASTOMER-TAPES ▶ TECHNISCHE DATEN		
UV-Beständigkeit ▼	Werte ▼	Referenzstd. ▼
Witterungsbeständigkeit (WOM)	> 2000 Stunden	DIN 53231
Atmosphärische Umwelt-Belastung (AZ)	> 2 Jahre	ASTM G 7-97
Gesamtgewicht ca.	50 g/m <sup>2</sup>	EN 12086
Stärke	45 µ	
Brandverhalten mit K-FLEX® ST	Euroclass C-s3,d0	EN 13501-1
Brandverhalten mit K-FLEX® ECO	Euroclass E	EN 13501-1
Brandverhalten mit K-FLEX® SOLAR HT	Euroclass E	EN 13501-1

K-FLEX® behält sich das Recht vor, die Daten und die technischen Eigenschaften ohne Vorankündigung zu ändern.

## FARBSORTIMENT

- RAL 7035 grau - Farbcode **G0**
- RAL 9002 weiß - Farbcode **G1**
- RAL 9011 schwarz - Farbcode **N0**
- RAL 5012 blau - Farbcode **B0**
- RAL 6032 grün - Farbcode **V0**
- RAL 3000 rot - Farbcode **R0**

K-FLEX® COLOR ELASTOMER-TAPES ▶						
Dämmdicke ▼ (mm) ▼	Länge ▼ (m) ▼	Breite ▼ (mm) ▼	Artikelnummer ▼	Bestellnummer ▼	Rollen/Karton ▼	EUR/Rolle ▼
3	15	50	87NS3K15050G1	TAPE-COLOR-1550WE	12	45,57
3	15	100	87NS3K15100G1	TAPE-COLOR-15100WE	6	91,17
6	7,5	50	87NS6K07050G1	TAPE-COLOR-7.550WE	12	45,57
6	7,5	100	87NS6K07100G1	TAPE-COLOR-7.5100WE	6	91,17

Schwarzes, geschlossenzelliges Schaumgummiband (Elastomer). Mit flexibler Beschichtung COLOR SYSTEM. Lieferbar in unterschiedlichen RAL-Farben. Selbstklebebeschichtung mit Netzstruktur und Abziehfolie.

# K-FLEX® BITUMEN-BAND

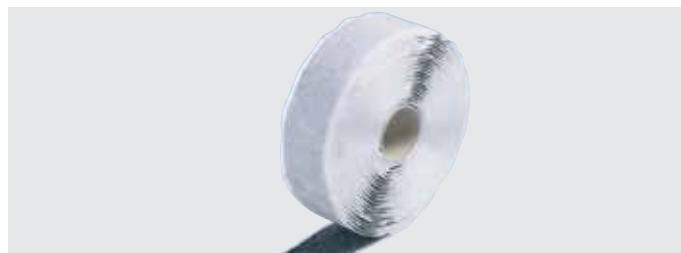

Faserfreies Band aus Butylkautschuk, Asphalt und Korkgranulat zur Isolierung und Tauwasser verhinderung.

## ANWENDUNGEN

Das Bitumenband wird verwendet zur thermischen Isolierung und Tauwasser verhinderung an Leitungen, Armaturen und Behältern, z.B. für Klimaanlage, Kühl- und Wasserinstallationen.

## VERARBEITUNGSHINWEIS

Das Produkt haftet ohne Bindemittel an den meisten sauberen, trockenen Oberflächen. Es ist ausreichend weich und biegsam und lässt sich um die meisten Armaturen und Verbindungen anbringen. Das Material behält seine Flexibilität und Haftung auch nach langer UV-Belastung und bei einem Temperaturbereich von -29 °C bis 88 °C. Das Band hat eine körnige, gummiähnliche Beschaffenheit.

## LAGERUNGSHINWEIS

Unbegrenzt lang bei Lagerung bei 21 °C und 50 % relativer Luftfeuchtigkeit ohne direkte Sonneneinstrahlung.

TAPES (BÄNDER UND KLEBEBÄNDER)

08

### K-FLEX® BITUMEN-BAND ▶ TECHNISCHE DATEN

▼ Eigenschaft ▼	▼ Werte ▼	▼ Referenzstd. ▼
Zusammensetzung	Korkpulver und synthetisches Elastomermaterial	
Materialfarbe	schwarz	ASTM D1729
Geruch	keine Geruchsentwicklung, kann ohne Gefahr einer Kontamination verwendet werden	
Anwendungstemperatur	-30 °C bis 100 °C	
% Feststoffgehalt	> 99 %	ASTM C771
spezifisches Gewicht	0.99 ± 0.05 g/cm <sup>3</sup>	ASTM D297
Haftzugfestigkeit	2,688 bar	ASTM C907
Dehnung	> 2 inches	TP-019

K-FLEX® behält sich das Recht vor, die Daten und die technischen Eigenschaften ohne Vorankündigung zu ändern.

### K-FLEX® BITUMEN-BAND ▶

Dämmdicke ▼ (mm) ▼	Länge ▼ (m) ▼	Breite ▼ (mm) ▼	▼ Artikelnummer ▼	▼ Bestellnummer ▼	▼ Rollen/Karton ▼	▼ EUR/Rolle ▼
3	9,15	50	850VR020004	BAND-BITUMEN	12	68,22

Es besteht aus einem Gemisch aus synthetischem Gummi Bitumen und Korkpulver. Ideal zur Vorbeugung gegen Kondensbildungen an den Rohrleitungen. Das Produkt haftet ohne Bindemittel an allen Oberflächen.

# K-FLEX® BUTYL TAPES

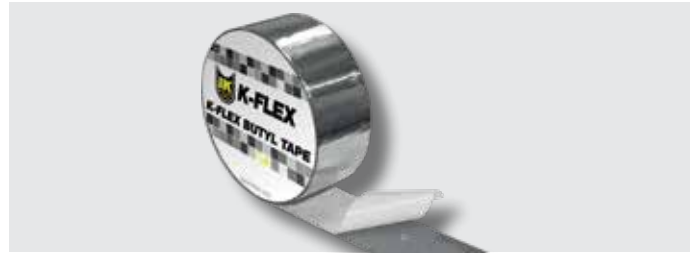

Selbsthaftendes Abdichtband aus einem Butyl-Kautschuk-Gemisch, geschützt durch verstärktes Aluminium. Das K-FLEX® Butyl Tape weist eine starke Haftkraft auf allen üblichen Baumaterialien auf - sogar bei niedrigen Temperaturen. Das K-FLEX® Butyl Tape ist hoch alterungsbeständig und UV-resistent.

## FUNKTIONEN

- ▶ reißfest
- ▶ kalt verarbeitbar
- ▶ wasserfest und selbstabdichtend
- ▶ wärmebeständig
- ▶ alterungs- und UV-beständig
- ▶ keine Ölmigration
- ▶ lösungsmittelfrei
- ▶ exzellente Haftkraft - auch bei niedrigen Temperaturen

## ANWENDUNGEN

Abdichten und Verbinden von Materialien wie Glas, Stahl, Plexiglas, Polycarbonat, Holz, Aluminium, PVC und vielen anderen gängigen Baustoffen. Einsatzgebiete für K-FLEX® Butyl Tape sind beispielsweise die Abdichtungen von Türen und Fensterrahmen, Wintergärten, Dachrinnen, Rohren und Kanälen, ferner auch von Bauteilen sowie Dächern und Vordächern, Schornsteinen und Oberlichtern.

## LAGERUNGSHINWEIS

Qualität und Eigenschaften der Materialien bleiben für einen sehr langen Zeitraum erhalten. Dennoch wird empfohlen, das Produkt innerhalb von 12 Monaten zu verbrauchen. In ungeöffneter Originalverpackung an einem trockenen und gut belüfteten Raum bei Temperaturen zwischen +5 °C und +40 °C lagern. Eine Lagerung über 50 °C kann das Ablösen des Schutzpapiers erschweren. Das Produkt ist nicht frostempfindlich.

## VERARBEITUNGSHINWEIS

Das Abdichtband muss auf einer sauberen, trockenen, glatten und staubfreien Oberfläche aufgebracht werden. Für Anwendungen zwischen 0 °C und 5 °C ist sicherzustellen, dass sich weder Frost noch Tauwasser auf der Oberfläche befinden. Im Falle eines porösen Untergrunds empfiehlt es sich, die Oberfläche zu stabilisieren. Zur Anbringung des K-FLEX® Butyl Tapes ist kein Spezialwerkzeug erforderlich. Das Band in passender Länge und Breite von der Rolle abwickeln, Schutzfolie nach und nach ablösen, Abdichtband positionieren und mit einer Walze oder einem Textilpad andrücken, um die Entstehung von Luftblasen zu verhindern. Sollen mehrere Streifen miteinander verbunden werden, ist eine Überlappung von mindestens 5 cm vorzunehmen.

TAPES (BÄNDER UND KLEBEBÄNDER)

08

### K-FLEX® BUTYL-TAPES ▶ TECHNISCHE DATEN

▼ Eigenschaft ▼	▼ Werte ▼	▼ Referenzstd. ▼
Filmart	Aluminium - PET	
Materialart / Farbe	Butyl-Kautschuk-Kleber / grau	
Standardstärke	0.8 mm	
Zugfestigkeit	Long. 185 N / 50 mm   Tras. 200 N / 50 mm	EN 12311-1
Bruchdehnung	Long. 10 %   Tras. 20 %	EN 12311-1
Feststoffe	100 %	
Abzugskraft 180°	20 N/cm	ASTM D 1000
Probe-Klebetest	8.0 N	ASTM D 2979
Vertikale Durchströmung	0 mm	ISO 7390
Anwendungsgrenztemperatur	0 °C / + 40 °C	
Verarbeitungstemperatur	- 30 °C / + 90 °C	
Prüfberichte	Klassifizierung zum Brandverhalten: E Faktor des Widerstands gegen die Diffusion des Wasserdampfs: $\mu = 2.720.000$ Gesamtgehalt an flüchtigen organischen Verbindungen (TVOC): 30 $\mu\text{g}/\text{m}^3$	EN 13501-1 UNI EN 1931 ISO 16000-6

Der Hersteller weist alle Haftungsansprüche für die Produktnutzung und Anwendungen von sich. Butyl-Bänder sind Kunststoffprodukte. Sie besitzen keine Elastizitätsrückgewinnung. Verwenden Sie diese nicht zur dauerhaften Fixierung oder in tragenden Anwendungen oder anstelle einer Klebe- oder einer mechanischen Befestigung. Butyl-Bänder sind lösemittelempfindlich. Es ist zu empfehlen, die chemische Kompatibilität des Butyl-Bands mit den Trägerklebstoffen zu prüfen.

K-FLEX® behält sich das Recht vor, die Daten und die technischen Eigenschaften ohne Vorankündigung zu ändern.

### K-FLEX® BUTYL-TAPES ▶

Länge ▼ (m) ▼	Breite ▼ (mm) ▼	▼ Artikelnummer ▼	▼ Bestellnummer ▼	▼ Rollen/Karton ▼	▼ EUR/Rolle ▼
10	50	850NS020198	TAPE-BUTYL-1050	12	34,44
10	100	850NS020199	TAPE-BUTYL-10100	6	65,58

Es wird kein zusätzlicher Kleber benötigt, da das Band selbstklebend ist und auf nahezu allen Oberflächen haftet. Lieferbar in Kartons.

# K-FLEX® PANZER-TAPES GEWEBEBAND



PE-Gewebe-Klebeband mit hochwertigem, farbigem Polyethylen-Deckband und extrem gut haftender, netzverstärkter Gummi-Harz-Klebebeschichtung. Das Produkt verfügt über eine hohe Zugfestigkeit und ist feuchtigkeitsresistent. Es passt sich unebenen Flächen sehr gut an. Das K-FLEX® PANZER-TAPE ist ein ausgezeichnetes Produkt zur Bündelung, für schwere Kartonverpackungen, allgemeine Wartung, Leitungsumwicklung, Teppichfixierung, zur Abdichtung von Lüftungsleitungen und zum Verbinden von Fugen.

## ANWENDUNGEN

Aufgrund der hohen Klebekraft eignet sich das Produkt für eine Vielzahl von Anwendungen. Ein Tape mit nahezu unbegrenzten Möglichkeiten.

## LAGERUNGSHINWEIS

12 Monate bei Lagerung bei 21 °C (70 °F) und 50 % relativer Luftfeuchtigkeit ohne direkte Sonneneinstrahlung.

## VERARBEITUNGSHINWEIS

Kann bei einer Temperatur von +10 °C bis etwa +40 °C angewandt werden.

### K-FLEX® DT-TAPES ▶ TECHNISCHE DATEN

	▼ K-FLEX® DT-STRONG ▼	▼ K-FLEX® DT-EXTREME ▼
Farbe	Rot, Blau, Silber, Schwarz	Rot, Blau, Silber, Schwarz
Stärke Mikrometer	229 (± 5%)	280 (± 5%)
Klebekraft auf Stahl N / 25 mm	20	25
Zugstärke N / 25 mm	90	100
Dehnung (%)	12	12
Anwendungsgrenztemperaturen (°C)	-20 ~ 60	-20 ~ 60

K-FLEX® behält sich das Recht vor, die Daten und die technischen Eigenschaften ohne Vorankündigung zu ändern.



**K-FLEX® TAPES ▶ DT-TAPES**
**K-FLEX® DT-STRONG**

▼ Farbe ▼	Stärke ▼ Mikrometer ▼	Länge ▼ (m) ▼	Breite ▼ (mm) ▼	▼ Artikelnummer ▼	▼ Bestellnummer ▼	▼ Rollen/Karton ▼	▼ EUR/Rolle ▼
Rot	229 micron	50	50	85NDAL50050207R	-	24	Auf Anfrage
Rot	229 micron	50	75	85NDAL75050207R	-	16	Auf Anfrage
Rot	229 micron	50	100	85NDALA0050207R	-	12	Auf Anfrage
Blau	229 micron	50	50	85NDAL50050207B	-	24	Auf Anfrage
Blau	229 micron	50	75	85NDAL75050207B	-	16	Auf Anfrage
Blau	229 micron	50	100	85NDALA0050207B	-	12	Auf Anfrage
Silber	229 micron	50	50	85NDAL50050207S	-	24	Auf Anfrage
Silber	229 micron	50	75	85NDAL75050207S	-	16	Auf Anfrage
Silber	229 micron	50	100	85NDALA0050207S	-	12	Auf Anfrage
Schwarz	229 micron	50	50	85NDAL50050207N	-	24	Auf Anfrage
Schwarz	229 micron	50	75	85NDAL75050207N	-	16	Auf Anfrage
Schwarz	229 micron	50	100	85NDALA0050207N	-	12	Auf Anfrage

**K-FLEX® DT-EXTREME**

▼ Farbe ▼	Stärke ▼ Mikrometer ▼	Länge ▼ (m) ▼	Breite ▼ (mm) ▼	▼ Artikelnummer ▼	▼ Bestellnummer ▼	▼ Rollen/Karton ▼	▼ EUR/Rolle ▼
Rot	280 micron	50	50	85NDAL50050287R	-	24	Auf Anfrage
Rot	280 micron	50	75	85NDAL75050287R	-	16	Auf Anfrage
Rot	280 micron	50	100	85NDALA0050287R	-	12	Auf Anfrage
Blau	280 micron	50	50	85NDAL50050287B	-	24	Auf Anfrage
Blau	280 micron	50	75	85NDAL75050287B	-	16	Auf Anfrage
Blau	280 micron	50	100	85NDALA0050287B	-	12	Auf Anfrage
Silber	280 micron	50	50	85NDAL50050287S	-	24	Auf Anfrage
Silber	280 micron	50	75	85NDAL75050287S	-	16	Auf Anfrage
Silber	280 micron	50	100	85NDALA0050287S	-	12	Auf Anfrage
Schwarz	280 micron	50	50	85NDAL50050287N	-	24	Auf Anfrage
Schwarz	280 micron	50	75	85NDAL75050287N	-	16	Auf Anfrage
Schwarz	280 micron	50	100	85NDALA0050287N	-	12	Auf Anfrage

Toleranzen: Stärke ± 5 %; Länge ± 20 cm; Breite ± 1 mm

# K-FLEX®

## PVC AT 070 TAPES

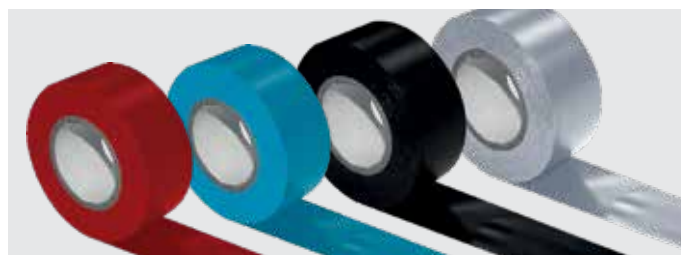

Ein dünnes, hochwertiges Weich-PVC, beschichtet mit einem extrem haftenden Klebstoff auf Gummibasis. Das Klebeband zeichnet sich durch eine gute Dehn- und Anpassungsfähigkeit aus. Es ist beständig gegen die meisten Chemikalien sowie gegen Feuchtigkeit. RoHS- und REACH-konform.

### ANWENDUNGEN

- ▶ Elektro bis 600 V
- ▶ Isolierband für elektrische Leitungen und Kabel
- ▶ Kennzeichnung von elektrischen Leitungen und Kabeln
- ▶ Geeignet für Innen- und Außenanwendungen

#### K-FLEX® PVC AT 070 TAPES ▶ TECHNISCHE DATEN

▼ Eigenschaft ▼	▼ Werte ▼	▼ Referenzstd. ▼
Gesamtdicke	0.10 mm	ASTM-D-1000
Zugfestigkeit	20 N/cm	ASTM-D-1000
Bruchdehnung	200 %	ASTM-D-1000
Haftstärke: auf Stahl auf Träger	1,5 N/cm 1,5 N/cm	ASTM-D-1000 ASTM-D-1000
Spannungsfestigkeit	600 V	UL510
Temperaturwiderstand	80 °C	ASTM-D-1000
Brandverhalten	< 2 s	ASTM-D-1000
Schwermetallgehalt: Blei, Cadmium Quecksilber, Chrom Polybromiertes Biphenyl	< 30 ppm < 10 ppm < 10 ppm	US EPA3052 US EPA3060A US EPA3540C

K-FLEX® behält sich das Recht vor, die Daten und die technischen Eigenschaften ohne Vorankündigung zu ändern.

#### K-FLEX® PVC AT 070 TAPES ▶

▼ Farbe ▼	Länge (m) ▼	Breite (mm) ▼	▼ Artikelnummer ▼	▼ Bestellnummer ▼	▼ Rollen/Karton ▼	▼ EUR/Rolle ▼
grau	25	25	850CG020007	TAPE-PVC-AT070-2525GY	36	8,42
schwarz	25	25	850CG020020	TAPE-PVC-AT070-2525BK	36	8,42
grau	25	30	-	-		Auf Anfrage
schwarz	25	30	-	-		Auf Anfrage
grau	25	38	850CG020008	TAPE-PVC-AT070-2538GY	24	12,98
schwarz	25	38	850CG020001	TAPE-PVC-AT070-2538BK	24	12,98
grau	25	50	850CG020009	TAPE-PVC-AT070-2550GY	18	16,61
schwarz	25	50	850CG020003	TAPE-PVC-AT070-2550BK	18	16,61

Spezialklebeband aus grauem / schwarzem PVC. Die Farben Rot und Blau auf Anfrage erhältlich.  
Geliefert in Kartons.

# K-FLEX® AL CLAD KLEBEBAND

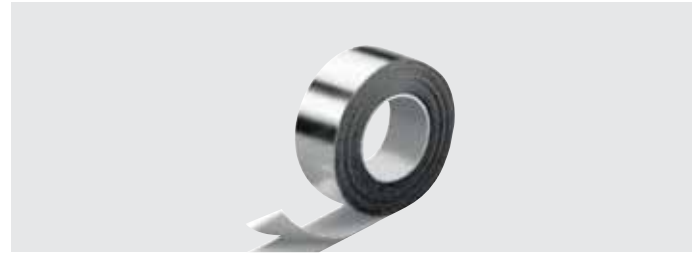

## K-FLEX® AL CLAD SYSTEM ▶ K-FLEX® AL CLAD KLEBEBAND

▼ Produktbeschreibung ▼	Breite ▼ (mm) ▼	Länge ▼ (m) ▼	▼ Artikelnummer ▼	▼ Bestellnummer ▼	▼ Rollen/Karton ▼	▼ EUR/Rolle ▼
KLEBEBAND 25 x 25 AL CLAD	25	25	85NSAL25025CL	TAPE-ALCLAD-2525	4	30,65
KLEBEBAND 35 x 25 AL CLAD	35	25	85NSAL25035CL	TAPE-ALCLAD-2535	4	42,91
KLEBEBAND 50 x 25 AL CLAD	50	25	85NSAL25050CL	TAPE-ALCLAD-2550	4	61,27
KLEBEBAND 75 x 25 AL CLAD	75	25	85NSAL25075CL	TAPE-ALCLAD-2575	4	91,88
KLEBEBAND 100 x 25 AL CLAD	100	25	85NSAL25100CL	TAPE-ALCLAD-25100	4	122,54

# K-FLEX® IN CLAD BAND



## K-FLEX® IN CLAD SYSTEM ▶ KLEBEBAND SCHWARZ (BK) ODER GRAU (GY)

▼ Produktbeschreibung ▼	Länge ▼ (m) ▼	Breite ▼ (mm) ▼	▼ Artikelnummer ▼	▼ Bestellnummer ▼	▼ Rollen/Karton ▼	▼ EUR/Rolle ▼
K-FLEX® IN CLAD BAND 50 BK	25	50	85NSOL25050IB	TAPE-INCLAD-2550BK	4	130,71
K-FLEX® IN CLAD BAND 100 BK	25	100	85NSOL25100IB	TAPE-INCLAD-25100BK	4	261,40
K-FLEX® IN CLAD BAND 50 GY	25	50	85NSOL25050IG	TAPE-INCLAD-2550GY	4	130,71
K-FLEX® IN CLAD BAND 100 GY	25	100	85NSOL25100IG	TAPE-INCLAD-25100GY	4	261,40

# K-FLEX® IC CLAD KLEBEBAND



## K-FLEX® IC CLAD SYSTEM ▶ KLEBEBAND IC CLAD - SILBER (SR) ODER SCHWARZ (BK)

▼ Produktbeschreibung ▼	Länge ▼ (m) ▼	Breite ▼ (mm) ▼	▼ Artikelnummer ▼	▼ Bestellnummer ▼	▼ Rollen/Karton ▼	▼ EUR/Rolle ▼
K-FLEX® IC CLAD BAND 50 SR	25	50	85NSAL25050CS	TAPE-ICCLAD-2550SR	4	66,29
K-FLEX® IC CLAD BAND 100 SR	25	100	85NSAL25100CS	TAPE-ICCLAD-25100SR	4	132,54
K-FLEX® IC CLAD BAND 50 BK	25	50	85NSAL25050CB	TAPE-ICCLAD-2550BK	4	43,46
K-FLEX® IC CLAD BAND 100 BK	25	100	85NSAL25100CB	TAPE-ICCLAD-25100BK	4	86,96

# K-FLEX® SRC/SRC ECO KLEBEBAND



## K-FLEX® SRC ▶ KLEBEBAND (OHNE ELASTOMER)



## K-FLEX® SRC ▶ KLEBEBAND (OHNE ELASTOMER)

▼ Produktbeschreibung ▼	Länge ▼ (m) ▼	Breite ▼ (mm) ▼	▼ Artikelnummer ▼	▼ Bestellnummer ▼	▼ Rolle/Packung ▼	▼ EUR/Rolle ▼
K-FLEX® SRC KLEBEBAND (ohne Elastomer)	25	50	85NSAL25050SRC	TAPE-SRC-2550A	4	62,66
K-FLEX® SRC KLEBEBAND (ohne Elastomer)	25	75	85NSAL25075SRC	TAPE-SRC-2575A	4	93,91
K-FLEX® SRC KLEBEBAND (ohne Elastomer)	25	100	85NSAL25100SRC	TAPE-SRC-25100A	4	125,32

## K-FLEX® SRC ▶ KLEBEBAND



## K-FLEX® SRC ▶ ELASTOMER-KLEBEBAND MIT SRC-BESCHICHTUNG

▼ Produktbeschreibung ▼	Länge ▼ (m) ▼	Breite ▼ (mm) ▼	▼ Artikelnummer ▼	▼ Bestellnummer ▼	▼ Rolle/Packung ▼	▼ EUR/Rolle ▼
K-FLEX® SRC KLEBEBAND	15	50	85NS3K15050SRC	TAPE-SRC-ST-1550	12	73,41

## K-FLEX® SRC ECO ▶ KLEBEBAND



## K-FLEX® SRC ECO ▶ ELASTOMER-KLEBEBAND MIT SRC-BESCHICHTUNG - S1 EXTREM RAUCHARM

▼ Produktbeschreibung ▼	Länge ▼ (m) ▼	Breite ▼ (mm) ▼	▼ Artikelnummer ▼	▼ Bestellnummer ▼	▼ Rolle/Packung ▼	▼ EUR/Rolle ▼
K-FLEX® SRC ECO KLEBEBAND	15	50	85NS3E15050BSRC	TAPE-SRC-ECO-1550	12	143,39

Technische Daten zu den hier aufgeführten Produkten finden Sie bei dem jeweiligen Ummantelungssystem aufgeführt.



# DER **UNTERSCHIED** LIEGT IN DEN **DETAILS**



***K-FLEX®***

***ELASTOMERFORMTEILE***

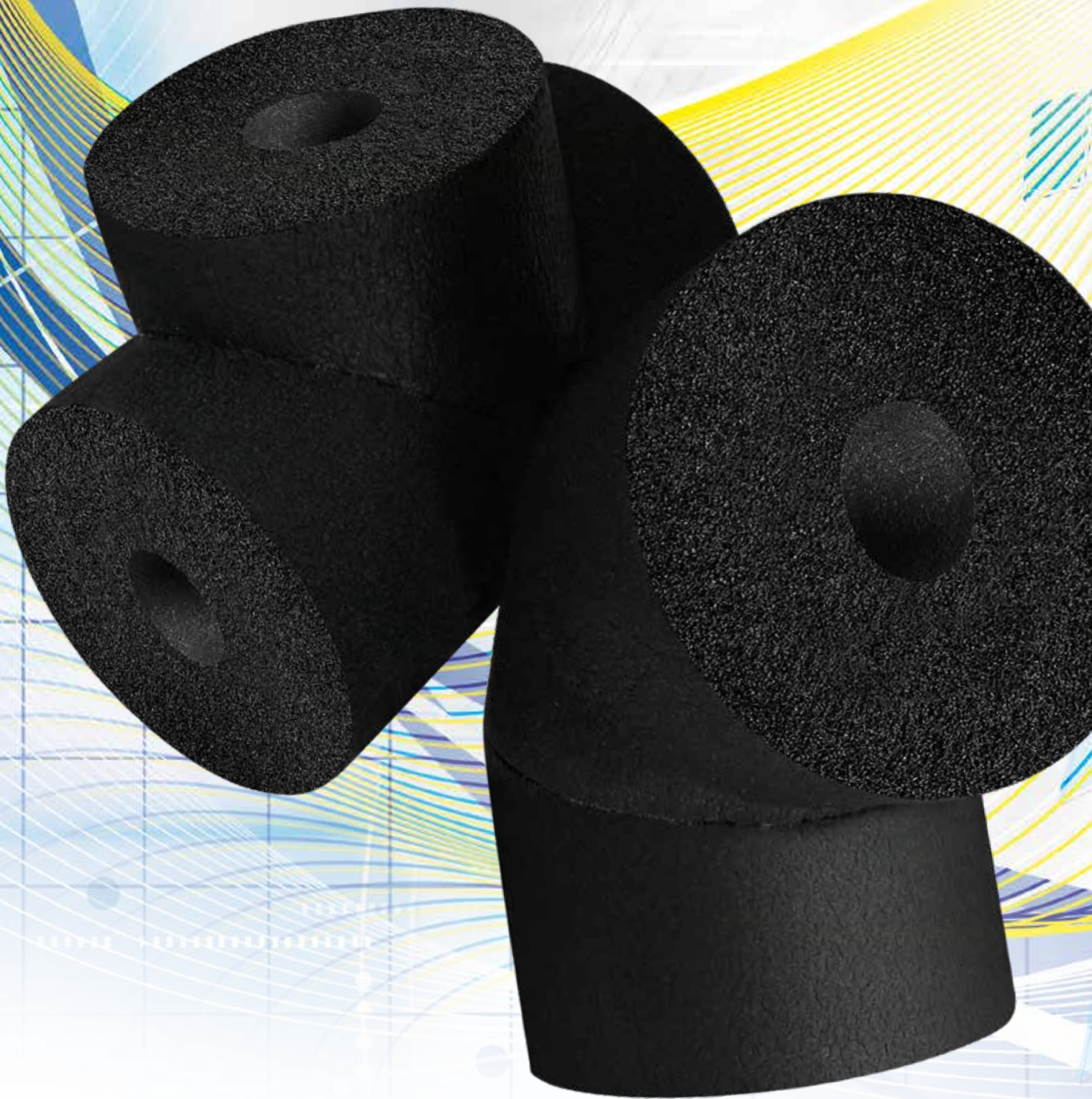



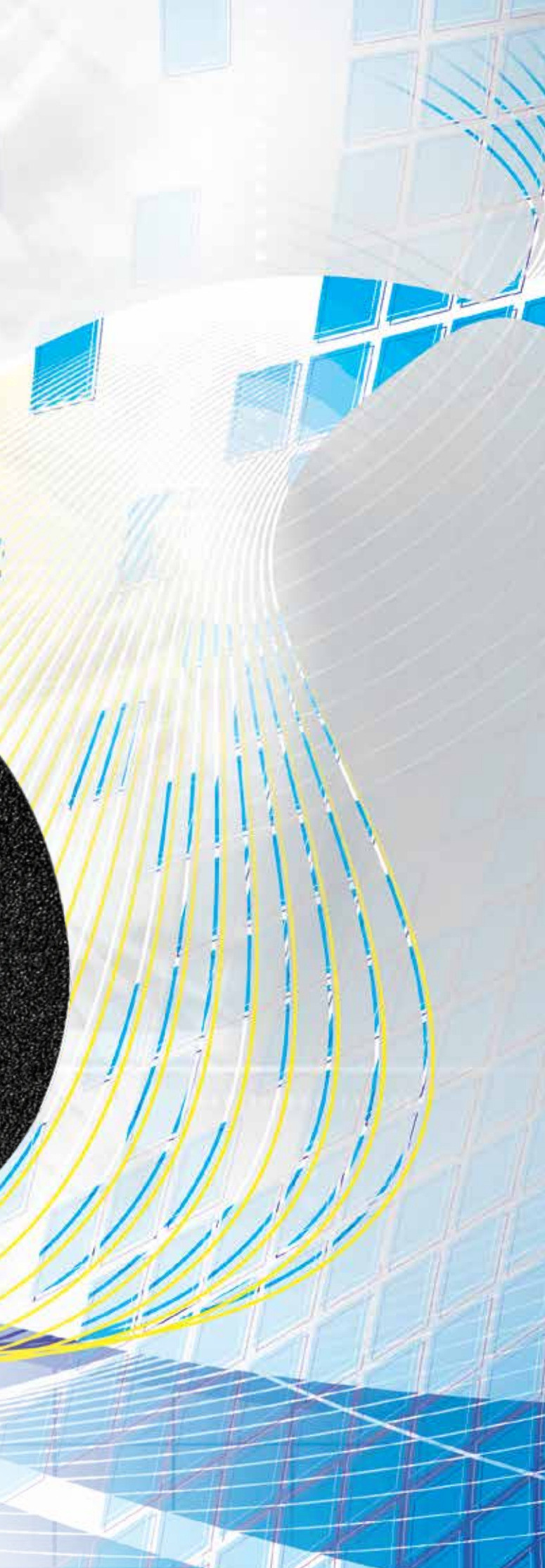

## **K-FLEX® ELASTOMER-FORMTEILE**

- ▶ Vorgefertigte Bögen und T-Stücke zur rationellen Arbeit auf der Baustelle



K-FLEX® ST ▶ BÖGEN

**K-FLEX® ▶ K-FLEX® ST ELASTOMER BÖGEN PASSEND ZU K-FLEX® AL CLAD VORKONFEKTIONIERTE UMMANTELUNG**

**DÄMMDICKE 9 MM**

KUPFERROHR CU			EISENROHR FE						
Außen-Ø ▼ (mm) ▼	Nennweite ▼ DN ▼	▼ Zoll ▼	Außen-Ø ▼ (mm) ▼	Nennweite ▼ DN ▼	Binnen-Ø ▼ (mm) ▼	▼ Artikelnummer ▼	▼ Bestellnummer ▼	▼ Stk/Karton ▼	▼ EUR/Stk ▼
18	15	3/8"	17,2	10	18	85K90K09018	ST09-018C	5	14,37
22	20	1/2"	21,3	15	22	85K90K09022	ST09-022C	5	15,63
28	25	3/4"	26,9	20	28	85K90K09028	ST09-028C	5	16,53
35	32	1"	33,7	25	35	85K90K09035	ST09-035C	5	16,75
42	40	1+1/4"	42,4	32	42	85K90K09042	ST09-042C	5	17,07
		1+1/2"	48,3	40	48	85K90K09048	ST09-048C	5	18,56
54	50		54		54	85K90K09054	ST09-054C	5	19,52
		2"	60,3	50	60	85K90K09060	ST09-060C	5	19,69
76,1	65	2+1/2"	76,1	65	76	85K90K09076	ST09-076C	5	21,02
88,9	80	3"	88,9	80	89	85K90K09089	ST09-089C	5	21,31
		3+1/2"	101,6		102	85K90K09102	ST09-102C	•	23,34
108	100		108		108	85K90K09108	ST09-108C	•	24,80
114	100	4"	114,3	100	114	85K90K09114	ST09-114C	•	26,27
			125		125	85K90K09125	ST09-125C	•	28,91
133	125		133		133	85K90K09133	ST09-133C	•	30,22
		5"	139,7	125	140	85K90K09140	ST09-140C	•	33,65
159	150		160		160	85K90K09160	ST09-160C	•	35,85

**DÄMMDICKE 13 MM**

KUPFERROHR CU			EISENROHR FE						
Außen-Ø ▼ (mm) ▼	Nennweite ▼ DN ▼	▼ Zoll ▼	Außen-Ø ▼ (mm) ▼	Nennweite ▼ DN ▼	Binnen-Ø ▼ (mm) ▼	▼ Artikelnummer ▼	▼ Bestellnummer ▼	▼ Stk/Karton ▼	▼ EUR/Stk ▼
18	15	3/8"	17,2	10	18	85K90K13018	ST13-018C	5	14,62
22	20	1/2"	21,3	15	22	85K90K13022	ST13-022C	5	15,94
28	25	3/4"	26,9	20	28	85K90K13028	ST13-028C	5	16,80
35	32	1"	33,7	25	35	85K90K13035	ST13-035C	5	17,20
42	40	1+1/4"	42,4	32	42	85K90K13042	ST13-042C	5	17,63
		1+1/2"	48,3	40	48	85K90K13048	ST13-048C	5	19,24
54	50		54		54	85K90K13054	ST13-054C	5	19,71
		2"	60,3	50	60	85K90K13060	ST13-060C	5	20,28
76,1	65	2+1/2"	76,1	65	76	85K90K13076	ST13-076C	5	21,49
88,9	80	3"	88,9	80	89	85K90K13089	ST13-089C	5	22,23
		3+1/2"	101,6		102	85K90K13102	ST13-102C	•	24,88
108	100		108		108	85K90K13108	ST13-108C	•	25,77
114	100	4"	114,3	100	114	85K90K13114	ST13-114C	•	28,89
			125		125	85K90K13125	ST13-125C	•	30,59
133	125		133		133	85K90K13133	ST13-133C	•	31,91
		5"	139,7	125	140	85K90K13140	ST13-140C	•	35,59
159	150		160		160	85K90K13160	ST13-160C	•	38,35

K-FLEX® AL CLAD SYSTEM ECO: Preisaufschlag + 30%

• Mengen auf Anfrage  
Mindestbestellmenge, Verfügbarkeit und Liefertermin bitte immer mit dem Customer Service oder Ihrem Kundenberater abstimmen.

ELASTOMER-FORMTEILE

09



Auf Anfrage liefern wir auch 2-teilige Bögen 1,5D aus Plattenmaterial in den Varianten flachliegender Zuschnitt oder als "Hut" vorkonfektioniert.

**K-FLEX® ▶ K-FLEX® ST ELASTOMER BÖGEN PASSEND ZU K-FLEX® AL CLAD VORKONFEKTIONIERTER UMMANTELUNG**
**DÄMMDICKE 19 MM**

KUPFERROHR CU			EISENROHR FE						
Außen-Ø ▼ (mm) ▼	Nennweite ▼ DN ▼	▼ Zoll ▼	Außen-Ø ▼ (mm) ▼	Nennweite ▼ DN ▼	Binnen-Ø ▼ (mm) ▼	▼ Artikelnummer ▼	▼ Bestellnummer ▼	▼ Stk/Karton ▼	▼ EUR/Stk ▼
18	15	3/8"	17,2	10	18	85K90K19018	ST19-018C	5	15,39
22	20	1/2"	21,3	15	22	85K90K19022	ST19-022C	5	16,87
28	25	3/4"	26,9	20	28	85K90K19028	ST19-028C	5	17,84
35	32	1"	33,7	25	35	85K90K19035	ST19-035C	5	18,37
42	40	1+1/4"	42,4	32	42	85K90K19042	ST19-042C	5	19,04
		1+1/2"	48,3	40	48	85K90K19048	ST19-048C	5	20,50
54	50		54		54	85K90K19054	ST19-054C	5	21,59
		2"	60,3	50	60	85K90K19060	ST19-060C	5	21,83
76,1	65	2+1/2"	76,1	65	76	85K90K19076	ST19-076C	5	24,63
88,9	80	3"	88,9	80	89	85K90K19089	ST19-089C	5	25,18
		3+1/2"	101,6		102	85K90K19102	ST19-102C	•	26,97
108	100		108		108	85K90K19108	ST19-108C	•	30,65
114	100	4"	114,3	100	114	85K90K19114	ST19-114C	•	33,03
			125		125	85K90K19125	ST19-125C	•	35,68
133	125		133		133	85K90K19133	ST19-133C	•	41,78
		5"	139,7	125	140	85K90K19140	ST19-140C	•	44,28
159	150		160		160	85K90K19160	ST19-160C	•	47,35

**DÄMMDICKE 25 MM**

KUPFERROHR CU			EISENROHR FE						
Außen-Ø ▼ (mm) ▼	Nennweite ▼ DN ▼	▼ Zoll ▼	Außen-Ø ▼ (mm) ▼	Nennweite ▼ DN ▼	Binnen-Ø ▼ (mm) ▼	▼ Artikelnummer ▼	▼ Bestellnummer ▼	▼ Stk/Karton ▼	▼ EUR/Stk ▼
18	15	3/8"	17,2	10	18	85K90K25018	ST25-018C	5	16,53
22	20	1/2"	21,3	15	22	85K90K25022	ST25-022C	5	17,91
28	25	3/4"	26,9	20	28	85K90K25028	ST25-028C	5	19,11
35	32	1"	33,7	25	35	85K90K25035	ST25-035C	5	19,93
42	40	1+1/4"	42,4	32	42	85K90K25042	ST25-042C	5	21,01
		1+1/2"	48,3	40	48	85K90K25048	ST25-048C	5	22,57
54	50		54		54	85K90K25054	ST25-054C	5	24,09
		2"	60,3	50	60	85K90K25060	ST25-060C	5	24,56
76,1	65	2+1/2"	76,1	65	76	85K90K25076	ST25-076C	5	27,27
88,9	80	3"	88,9	80	89	85K90K25089	ST25-089C	5	31,15
		3+1/2"	101,6		102	85K90K25102	ST25-102C	•	35,36
108	100		108		108	85K90K25108	ST25-108C	•	37,80
114	100	4"	114,3	100	114	85K90K25114	ST25-114C	•	42,59
			125		125	85K90K25125	ST25-125C	•	45,35
133	125		133		133	85K90K25133	ST25-133C	•	46,59
		5"	139,7	125	140	85K90K25140	ST25-140C	•	48,19
159	150		160		160	85K90K25160	ST25-160C	•	52,98

K-FLEX® AL CLAD SYSTEM ECO: Preisaufschlag + 30%

• Mengen auf Anfrage

Mindestbestellmenge, Verfügbarkeit und Liefertermin bitte immer mit dem Customer Service oder Ihrem Kundenberater abstimmen.



K-FLEX® ST ▶ BÖGEN

**K-FLEX® ▶ K-FLEX® ST ELASTOMER BÖGEN PASSEND ZU K-FLEX® AL CLAD VORKONFEKTIONIERTER UMMANTELUNG**

**DÄMMDICKE 32 MM**

KUPFERROHR CU			EISENROHR FE						
Außen-Ø ▼ (mm) ▼	Nennweite ▼ DN ▼	▼ Zoll ▼	Außen-Ø ▼ (mm) ▼	Nennweite ▼ DN ▼	Binnen-Ø ▼ (mm) ▼	▼ Artikelnummer ▼	▼ Bestellnummer ▼	▼ Stk/Karton ▼	▼ EUR/Stk ▼
18	15	3/8"	17,2	10	18	85K90K32018	ST32-018C	5	22,42
22	20	1/2"	21,3	15	22	85K90K32022	ST32-022C	5	22,71
28	25	3/4"	26,9	20	28	85K90K32028	ST32-028C	5	23,74
35	32	1"	33,7	25	35	85K90K32035	ST32-035C	5	25,16
42	40	1+1/4"	42,4	32	42	85K90K32042	ST32-042C	5	29,15
		1+1/2"	48,3	40	48	85K90K32048	ST32-048C	5	30,92
54	50		54		54	85K90K32054	ST32-054C	5	31,41
		2"	60,3	50	60	85K90K32060	ST32-060C	5	33,89
76,1	65	2+1/2"	76,1	65	76	85K90K32076	ST32-076C	5	37,04
88,9	80	3"	88,9	80	89	85K90K32089	ST32-089C	5	37,29
		3+1/2"	101,6		102	85K90K32102	ST32-102C	•	43,58
108	100		108		108	85K90K32108	ST32-108C	•	48,72
114	100	4"	114,3	100	114	85K90K32114	ST32-114C	•	54,76
			125		125	85K90K32125	ST32-125C	•	66,18
133	125		133		133	85K90K32133	ST32-133C	•	69,21
		5"	139,7	125	140	85K90K32140	ST32-140C	•	71,50
159	150		160		160	85K90K32160	ST32-160C	•	85,17

**DÄMMDICKE 40 MM**

KUPFERROHR CU			EISENROHR FE						
Außen-Ø ▼ (mm) ▼	Nennweite ▼ DN ▼	▼ Zoll ▼	Außen-Ø ▼ (mm) ▼	Nennweite ▼ DN ▼	Binnen-Ø ▼ (mm) ▼	▼ Artikelnummer ▼	▼ Bestellnummer ▼	▼ Stk/Karton ▼	▼ EUR/Stk ▼
18	15	3/8"	17,2	10	18	85K90K40018	ST40-018C	5	27,20
22	20	1/2"	21,3	15	22	85K90K40022	ST40-022C	5	27,69
28	25	3/4"	26,9	20	28	85K90K40028	ST40-028C	5	29,80
35	32	1"	33,7	25	35	85K90K40035	ST40-035C	5	32,63
42	40	1+1/4"	42,4	32	42	85K90K40042	ST40-042C	5	37,21
		1+1/2"	48,3	40	48	85K90K40048	ST40-048C	5	38,17
54	50		54		54	85K90K40054	ST40-054C	5	41,94
		2"	60,3	50	60	85K90K40060	ST40-060C	5	43,08
76,1	65	2+1/2"	76,1	65	76	85K90K40076	ST40-076C	5	52,44
88,9	80	3"	88,9	80	89	85K90K40089	ST40-089C	5	69,21
		3+1/2"	101,6		102	85K90K40102	ST40-102C	•	80,12
108	100		108		108	85K90K40108	ST40-108C	•	88,41
114	100	4"	114,3	100	114	85K90K40114	ST40-114C	•	92,63
			125		125	85K90K40125	ST40-125C	•	101,54
133	125		133		133	85K90K40133	ST40-133C	•	121,30
		5"	139,7	125	140	85K90K40140	ST40-140C	•	141,33
159	150		160		160	85K90K40160	ST40-160C	•	152,28

K-FLEX® AL CLAD SYSTEM ECO: Preisaufschlag + 30%

• Mengen auf Anfrage  
Mindestbestellmenge, Verfügbarkeit und Liefertermin bitte immer mit dem Customer Service oder Ihrem Kundenberater abstimmen.



**K-FLEX® ▶ K-FLEX® ST ELASTOMER BÖGEN PASSEND ZU K-FLEX® AL CLAD VORKONFEKTIONIERTER UMMANTELUNG**
**DÄMMDICKE 50 MM**

KUPFERROHR CU			EISENROHR FE						
Außen-Ø ▼ (mm) ▼	Nennweite ▼ DN ▼	▼ Zoll ▼	Außen-Ø ▼ (mm) ▼	Nennweite ▼ DN ▼	Binnen-Ø ▼ (mm) ▼	▼ Artikelnummer ▼	▼ Bestellnummer ▼	▼ Stk/Karton ▼	▼ EUR/Stk ▼
18	15	3/8"	17,2	10	18	85K90K50018	ST50-018C	5	35,67
22	20	1/2"	21,3	15	22	85K90K50022	ST50-022C	5	44,24
28	25	3/4"	26,9	20	28	85K90K50028	ST50-028C	5	46,21
35	32	1"	33,7	25	35	85K90K50035	ST50-035C	5	47,83
42	40	1+1/4"	42,4	32	42	85K90K50042	ST50-042C	5	54,04
		1+1/2"	48,3	40	48	85K90K50048	ST50-048C	5	55,94
54	50		54		54	85K90K50054	ST50-054C	5	57,25
		2"	60,3	50	60	85K90K50060	ST50-060C	5	65,97
76,1	65	2+1/2"	76,1	65	76	85K90K50076	ST50-076C	5	71,71
88,9	80	3"	88,9	80	89	85K90K50089	ST50-089C	5	95,25
		3+1/2"	101,6		102	85K90K50102	ST50-102C	•	107,26
108	100		108		108	85K90K50108	ST50-108C	•	117,30
114	100	4"	114,3	100	114	85K90K50114	ST50-114C	•	121,80
			125		125	85K90K50125	ST50-125C	•	177,46
						85K90K50133	ST50-133C	•	183,48
		5"	139,7	125	140	85K90K50140	ST50-140C	•	193,23
159	150		160		160	85K90K50160	ST50-160C	•	209,06

K-FLEX® AL CLAD SYSTEM ECO: Preiszuschlag + 30%

• Mengen auf Anfrage

Mindestbestellmenge, Verfügbarkeit und Liefertermin bitte immer mit dem Customer Service oder Ihrem Kundenberater abstimmen.



K-FLEX® ST ▶ T-STÜCK

**K-FLEX® ▶ K-FLEX® ST ELASTOMER T-STÜCK PASSEND ZU K-FLEX® AL CLAD VORKONFEKTIONIERTE UMMANTELUNG**

**DÄMMDICKE 9 MM**

KUPFERROHR CU			EISENROHR FE						
Außen-Ø ▼ (mm) ▼	Nennweite ▼ DN ▼	▼ Zoll ▼	Außen-Ø ▼ (mm) ▼	Nennweite ▼ DN ▼	Binnen-Ø ▼ (mm) ▼	▼ Artikelnummer ▼	▼ Bestellnummer ▼	▼ Stk/Karton ▼	▼ EUR/Stk ▼
18	15	3/8"	17,2	10	18	85T90K09018	ST09-018T	5	14,37
22	20	1/2"	21,3	15	22	85T90K09022	ST09-022T	5	14,47
28	25	3/4"	26,9	20	28	85T90K09028	ST09-028T	5	14,60
35	32	1"	33,7	25	35	85T90K09035	ST09-035T	5	14,71
42	40	1+1/4"	42,4	32	42	85T90K09042	ST09-042T	5	15,06
		1+1/2"	48,3	40	48	85T90K09048	ST09-048T	5	15,21
54	50		54		54	85T90K09054	ST09-054T	5	15,83
		2"	60,3	50	60	85T90K09060	ST09-060T	5	17,95
76,1	65	2+1/2"	76,1	65	76	85T90K09076	ST09-076T	5	18,73
88,9	80	3"	88,9	80	89	85T90K09089	ST09-089T	5	19,24
		3+1/2"	101,6		102	85T90K09102	ST09-102T	•	19,68
108	100		108		108	85T90K09108	ST09-108T	•	21,02
114	100	4"	114,3	100	114	85T90K09114	ST09-114T	•	22,90
			125		125	85T90K09125	ST09-125T	•	23,22
133	125		133		133	85T90K09133	ST09-133T	•	24,14
		5"	139,7	125	140	85T90K09140	ST09-140T	•	27,01
159	150		160		160	85T90K09160	ST09-160T	•	27,48

**DÄMMDICKE 13 MM**

KUPFERROHR CU			EISENROHR FE						
Außen-Ø ▼ (mm) ▼	Nennweite ▼ DN ▼	▼ Zoll ▼	Außen-Ø ▼ (mm) ▼	Nennweite ▼ DN ▼	Binnen-Ø ▼ (mm) ▼	▼ Artikelnummer ▼	▼ Bestellnummer ▼	▼ Stk/Karton ▼	▼ EUR/Stk ▼
18	15	3/8"	17,2	10	18	85T90K13018	ST13-018T	5	14,62
22	20	1/2"	21,3	15	22	85T90K13022	ST13-022T	5	14,70
28	25	3/4"	26,9	20	28	85T90K13028	ST13-028T	5	14,90
35	32	1"	33,7	25	35	85T90K13035	ST13-035T	5	15,17
42	40	1+1/4"	42,4	32	42	85T90K13042	ST13-042T	5	15,46
		1+1/2"	48,3	40	48	85T90K13048	ST13-048T	5	15,67
54	50		54		54	85T90K13054	ST13-054T	5	16,01
		2"	60,3	50	60	85T90K13060	ST13-060T	5	16,61
76,1	65	2+1/2"	76,1	65	76	85T90K13076	ST13-076T	5	18,84
88,9	80	3"	88,9	80	89	85T90K13089	ST13-089T	5	20,26
		3+1/2"	101,6		102	85T90K13102	ST13-102T	•	21,02
108	100		108		108	85T90K13108	ST13-108T	•	22,08
114	100	4"	114,3	100	114	85T90K13114	ST13-114T	•	22,70
			125		125	85T90K13125	ST13-125T	•	25,36
133	125		133		133	85T90K13133	ST13-133T	•	25,70
		5"	139,7	125	140	85T90K13140	ST13-140T	•	26,10
159	150		160		160	85T90K13160	ST13-160T	•	29,91

K-FLEX® AL CLAD SYSTEM ECO: Preisaufschlag + 30%

• Mengen auf Anfrage  
Mindestbestellmenge, Verfügbarkeit und Liefertermin bitte immer mit dem Customer Service oder Ihrem Kundenberater abstimmen.

**K-FLEX® ▶ K-FLEX® ST ELASTOMER T-STÜCK PASSEND ZU K-FLEX® AL CLAD VORKONFEKTIONIERTE UMMANTELUNG**
**DÄMMDICKE 19 MM**

KUPFERROHR CU			EISENROHR FE						
Außen-Ø ▼ (mm) ▼	Nennweite ▼ DN ▼	▼ Zoll ▼	Außen-Ø ▼ (mm) ▼	Nennweite ▼ DN ▼	Binnen-Ø ▼ (mm) ▼	▼ Artikelnummer ▼	▼ Bestellnummer ▼	▼ Stk/Karton ▼	▼ EUR/Stk ▼
18	15	3/8"	17,2	10	18	85T90K19018	ST19-018T	5	15,29
22	20	1/2"	21,3	15	22	85T90K19022	ST19-022T	5	15,54
28	25	3/4"	26,9	20	28	85T90K19028	ST19-028T	5	15,94
35	32	1"	33,7	25	35	85T90K19035	ST19-035T	5	16,22
42	40	1+1/4"	42,4	32	42	85T90K19042	ST19-042T	5	16,87
		1+1/2"	48,3	40	48	85T90K19048	ST19-048T	5	17,20
54	50		54		54	85T90K19054	ST19-054T	5	17,75
		2"	60,3	50	60	85T90K19060	ST19-060T	5	18,78
76,1	65	2+1/2"	76,1	65	76	85T90K19076	ST19-076T	5	22,27
88,9	80	3"	88,9	80	89	85T90K19089	ST19-089T	5	23,39
		3+1/2"	101,6		102	85T90K19102	ST19-102T	•	25,96
108	100		108		108	85T90K19108	ST19-108T	•	26,42
114	100	4"	114,3	100	114	85T90K19114	ST19-114T	•	28,55
			125		125	85T90K19125	ST19-125T	•	30,49
133	125		133		133	85T90K19133	ST19-133T	•	33,43
		5"	139,7	125	140	85T90K19140	ST19-140T	•	34,69
159	150		160		160	85T90K19160	ST19-160T	•	37,55

**DÄMMDICKE 25 MM**

KUPFERROHR CU			EISENROHR FE						
Außen-Ø ▼ (mm) ▼	Nennweite ▼ DN ▼	▼ Zoll ▼	Außen-Ø ▼ (mm) ▼	Nennweite ▼ DN ▼	Binnen-Ø ▼ (mm) ▼	▼ Artikelnummer ▼	▼ Bestellnummer ▼	▼ Stk/Karton ▼	▼ EUR/Stk ▼
18	15	3/8"	17,2	10	18	85T90K25018	ST25-018T	5	17,58
22	20	1/2"	21,3	15	22	85T90K25022	ST25-022T	5	17,80
28	25	3/4"	26,9	20	28	85T90K25028	ST25-028T	5	18,37
35	32	1"	33,7	25	35	85T90K25035	ST25-035T	5	18,83
42	40	1+1/4"	42,4	32	42	85T90K25042	ST25-042T	5	19,78
		1+1/2"	48,3	40	48	85T90K25048	ST25-048T	5	20,21
54	50		54		54	85T90K25054	ST25-054T	5	21,28
		2"	60,3	50	60	85T90K25060	ST25-060T	5	22,43
76,1	65	2+1/2"	76,1	65	76	85T90K25076	ST25-076T	5	24,94
88,9	80	3"	88,9	80	89	85T90K25089	ST25-089T	5	28,23
		3+1/2"	101,6		102	85T90K25102	ST25-102T	•	29,87
108	100		108		108	85T90K25108	ST25-108T	•	30,47
114	100	4"	114,3	100	114	85T90K25114	ST25-114T	•	31,45
			125		125	85T90K25125	ST25-125T	•	38,20
133	125		133		133	85T90K25133	ST25-133T	•	38,72
		5"	139,7	125	140	85T90K25140	ST25-140T	•	39,52
159	150		160		160	85T90K25160	ST25-160T	•	43,22

K-FLEX® AL CLAD SYSTEM ECO: Preisaufschlag + 30%

• Mengen auf Anfrage

Mindestbestellmenge, Verfügbarkeit und Liefertermin bitte immer mit dem Customer Service oder Ihrem Kundenberater abstimmen.



K-FLEX® ST ▶ T-STÜCK

**K-FLEX® ▶ K-FLEX® ST ELASTOMER T-STÜCK PASSEND ZU K-FLEX® AL CLAD VORKONFEKTIONIERTE UMMANTELUNG**

**DÄMMDICKE 32 MM**

KUPFERROHR CU			EISENROHR FE						
Außen-Ø ▼ (mm) ▼	Nennweite ▼ DN ▼	▼ Zoll ▼	Außen-Ø ▼ (mm) ▼	Nennweite ▼ DN ▼	Binnen-Ø ▼ (mm) ▼	▼ Artikelnummer ▼	▼ Bestellnummer ▼	▼ Stk/Karton ▼	▼ EUR/Stk ▼
18	15	3/8"	17,2	10	18	85T90K32018	ST32-018T	5	23,19
22	20	1/2"	21,3	15	22	85T90K32022	ST32-022T	5	23,54
28	25	3/4"	26,9	20	28	85T90K32028	ST32-028T	5	24,59
35	32	1"	33,7	25	35	85T90K32035	ST32-035T	5	25,36
42	40	1+1/4"	42,4	32	42	85T90K32042	ST32-042T	5	26,12
		1+1/2"	48,3	40	48	85T90K32048	ST32-048T	5	28,54
54	50		54		54	85T90K32054	ST32-054T	5	28,95
		2"	60,3	50	60	85T90K32060	ST32-060T	5	29,34
76,1	65	2+1/2"	76,1	65	76	85T90K32076	ST32-076T	5	34,46
88,9	80	3"	88,9	80	89	85T90K32089	ST32-089T	5	35,99
		3+1/2"	101,6		102	85T90K32102	ST32-102T	•	38,20
108	100		108		108	85T90K32108	ST32-108T	•	43,41
114	100	4"	114,3	100	114	85T90K32114	ST32-114T	•	45,51
			125		125	85T90K32125	ST32-125T	•	47,45
133	125		133		133	85T90K32133	ST32-133T	•	49,18
		5"	139,7	125	140	85T90K32140	ST32-140T	•	52,13
159	150		160		160	85T90K32160	ST32-160T	•	55,33

**DÄMMDICKE 40 MM**

KUPFERROHR CU			EISENROHR FE						
Außen-Ø ▼ (mm) ▼	Nennweite ▼ DN ▼	▼ Zoll ▼	Außen-Ø ▼ (mm) ▼	Nennweite ▼ DN ▼	Binnen-Ø ▼ (mm) ▼	▼ Artikelnummer ▼	▼ Bestellnummer ▼	▼ Stk/Karton ▼	▼ EUR/Stk ▼
18	15	3/8"	17,2	10	18	85T90K40018	ST40-018T	5	31,66
22	20	1/2"	21,3	15	22	85T90K40022	ST40-022T	5	34,74
28	25	3/4"	26,9	20	28	85T90K40028	ST40-028T	5	35,01
35	32	1"	33,7	25	35	85T90K40035	ST40-035T	5	35,54
42	40	1+1/4"	42,4	32	42	85T90K40042	ST40-042T	5	37,55
		1+1/2"	48,3	40	48	85T90K40048	ST40-048T	5	38,46
54	50		54		54	85T90K40054	ST40-054T	5	42,92
		2"	60,3	50	60	85T90K40060	ST40-060T	5	44,03
76,1	65	2+1/2"	76,1	65	76	85T90K40076	ST40-076T	5	48,99
88,9	80	3"	88,9	80	89	85T90K40089	ST40-089T	5	52,55
		3+1/2"	101,6		102	85T90K40102	ST40-102T	•	63,18
108	100		108		108	85T90K40108	ST40-108T	•	67,02
114	100	4"	114,3	100	114	85T90K40114	ST40-114T	•	68,70
			125		125	85T90K40125	ST40-125T	•	72,08
133	125		133		133	85T90K40133	ST40-133T	•	76,49
		5"	139,7	125	140	85T90K40140	ST40-140T	•	79,62
159	150		160		160	85T90K40160	ST40-160T	•	104,59

K-FLEX® AL CLAD SYSTEM ECO: Preisaufschlag + 30%

• Mengen auf Anfrage  
Mindestbestellmenge, Verfügbarkeit und Liefertermin bitte immer mit dem Customer Service oder Ihrem Kundenberater abstimmen.

**K-FLEX® ▶ K-FLEX® ST ELASTOMER T-STÜCK PASSEND ZU K-FLEX® AL CLAD VORKONFEKTIONIERTE UMMANTELUNG**
**DÄMMDICKE 50 MM**

KUPFERROHR CU			EISENROHR FE						
Außen-Ø ▼ (mm) ▼	Nennweite ▼ DN ▼	▼ Zoll ▼	Außen-Ø ▼ (mm) ▼	Nennweite ▼ DN ▼	Binnen-Ø ▼ (mm) ▼	▼ Artikelnummer ▼	▼ Bestellnummer ▼	▼ Stk/Karton ▼	▼ EUR/Stk ▼
18	15	3/8"	17,2	10	18	85T90K50018	ST50-018T	5	46,31
22	20	1/2"	21,3	15	22	85T90K50022	ST50-022T	5	49,50
28	25	3/4"	26,9	20	28	85T90K50028	ST50-028T	5	50,98
35	32	1"	33,7	25	35	85T90K50035	ST50-035T	5	52,74
42	40	1+1/4"	42,4	32	42	85T90K50042	ST50-042T	5	54,89
		1+1/2"	48,3	40	48	85T90K50048	ST50-048T	5	56,07
54	50		54		54	85T90K50054	ST50-054T	5	62,29
		2"	60,3	50	60	85T90K50060	ST50-060T	5	63,67
76,1	65	2+1/2"	76,1	65	76	85T90K50076	ST50-076T	5	70,57
88,9	80	3"	88,9	80	89	85T90K50089	ST50-089T	5	72,95
		3+1/2"	101,6		102	85T90K50102	ST50-102T	•	87,09
108	100		108		108	85T90K50108	ST50-108T	•	91,19
114	100	4"	114,3	100	114	85T90K50114	ST50-114T	•	97,33
			125		125	85T90K50125	ST50-125T	•	102,78
133	125		133		133	85T90K50133	ST50-133T	•	106,80
		5"	139,7	125	140	85T90K50140	ST50-140T	•	112,57
159	150		160		160	85T90K50160	ST50-160T	•	126,12

K-FLEX® AL CLAD SYSTEM ECO: Preiszuschlag + 30%

• Mengen auf Anfrage

Mindestbestellmenge, Verfügbarkeit und Liefertermin bitte immer mit dem Customer Service oder Ihrem Kundenberater abstimmen.



# **K-FLEX® ZUBEHÖR**





## **K-FLEX® ZUBEHÖR**

- ▶ Vollständiges Angebot für alle Montageanforderungen

# K-FLEX® BEFESTIGUNGS- WERKZEUG

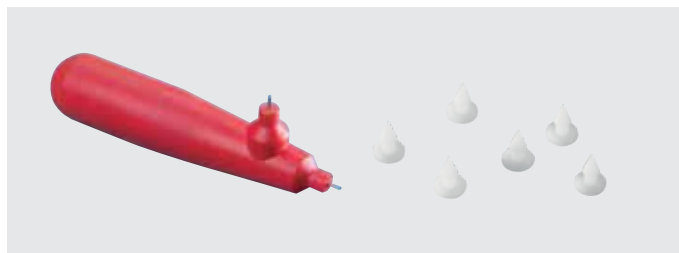

Unentbehrlich zur korrekten und kraftschlüssigen Verbindung von Folien aus PVC und AL CLAD-KUNSTSTOFF-NIETEN: 100 Nieten pro Pack in den Farben weiß und grau.

NIETEN-TREIBER: Gerade / Winkel

Montage:

K-FIX mit Klebeband: Die Oberfläche muss fettfrei und trocken sein. Den Schutzfilm abziehen und fest auf die Oberfläche drücken, um ein vollständiges Haften zu ermöglichen. Die gewünschte Isolierung anbringen und die selbstsperrende Scheibe aufstecken. Den eventuell überstehenden Nagel abschneiden.

K-FLEX® ZUBEHÖR ► BEFESTIGUNGSWERKZEUG			
▼ Produktbeschreibung ▼	▼ Artikelnummer ▼	▼ Bestellnummer ▼	▼ EUR/Stk ▼
K-FIX Kunststoffnieten 1000 Stk/Pack weiß	850CH020003	PIN-1000	27,87
K-FIX Kunststoffnieten 1000 Stk/Pack grau	850CH020001	PIN-1000	27,87
K-FIX Nieten-Treiber gerade und winkelförmig	850PT020001	KFIX-ANGULAR PUNCH	19,53
Unentbehrlich zur korrekten Befestigung von Folien aus PVC und AL CLAD			

# K-FLEX® KLEBERPUMPE



Praktisches Werkzeug mit regulierbarer Pumpe und Pinsel für das einfache und gleichmäßige Auftragen des Klebers auf K-FLEX® Schläuche und Platten. Zweckmäßigerweise wird der Behälter mit verdünntem Kleber befüllt, der durch eine manuell betätigte Pumpe zum Pinsel gefördert wird. Das Werkzeug ist nach Gebrauch sorgfältig mit dem K-FLEX® Spezialreiniger zu reinigen.

K-FLEX® ZUBEHÖR ► KLEBERPUMPE			
▼ Produktbeschreibung ▼	▼ Artikelnummer ▼	▼ Bestellnummer ▼	▼ EUR/Stk ▼
Kleberpumpe für K-FLEX® Kleber	850VR020195	GLUEPUMP	Auf Anfrage
Ersatz-Pinsel für Kleberpumpe	850VR020094	BRUSH-REPLACEMENT	110,04

# K-FLEX® FLANSCH-SCHLAG- WERKZEUG

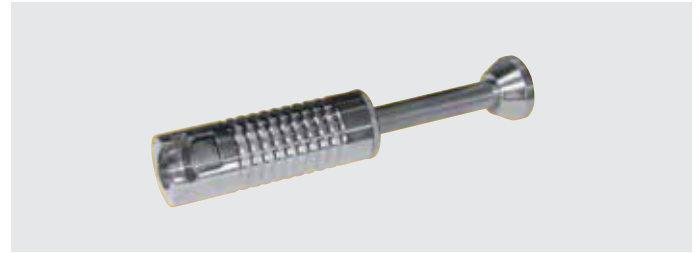

Zum Herstellen einer flachen Oberfläche am Solar-Edelstahl-Wellrohr; bei Verwendung einer traditionellen Kupplung mit flachdichtendem Dichtring (s. Zubehör zu K-FLEX® TWIN SOLAR SYSTEM Wellrohr).

K-FLEX® ZUBEHÖR ▶ FLANSCH-SCHLAGWERKZEUG			
Produktbeschreibung	Artikelnummer	Bestellnummer	EUR/Stk
K-FLEX® Flansch-Schlagwerkzeug für DN 16 und DN 20	850VR020424	TS-W1620/Flange	429,25
K-FLEX® Flansch-Schlagwerkzeug für DN 25	850VR020322	TS-W25/Flange	891,43

# K-FLEX® MESSER K-FLEX® ZOLLSTOCK



Superscharfes Messer für Profis zur sauberen und schnellen Arbeit. Klinge aus rostfreiem, extra hartem Edelstahl ("High Carbon-Technology" © Dick). Leichtes Arbeiten durch ergonomischen Handgriff.  
Zollstock mit Umfang- und Winkelmesser.

K-FLEX® ZUBEHÖR ▶ MESSER UND ZOLLSTOCK			
Produktbeschreibung	Artikelnummer	Bestellnummer	EUR/Stk
K-FLEX® Messer groß (Metallklinge 15 cm)	850VR020485	KNIFE-15	Auf Anfrage
K-FLEX® Messer klein (Metallklinge 11 cm)	850VR020484	KNIFE-11	Auf Anfrage
K-FLEX® Zollstock mit Umfangteilung und Winkelgradskala	850VR020483	W-ZS2M	Auf Anfrage

# K-FLEX® MW MESSER



Messer für faserige Materialien, doppelseitiger Wellenschliff für verschiedene Arten und Dichten von Mineralwolle: Bügelsägeblatt für Platten und Schläuche mit hoher Dichte, und klassische Messerklinge für Schläuche, Rollen und leichte Platten. Ergonomischer Griff für Rutschfestigkeit und Griffigkeit, Klingenslänge 280 mm.

K-FLEX® ZUBEHÖR ▶ MW MESSER			
Produktbeschreibung	Artikelnummer	Bestellnummer	EUR/Stk
K-FLEX® MW Messer (Metallklinge 28 cm)	850VRMK0006	KNIFE-MW-28	Auf Anfrage



# K-FLEX® KLEBER

**K-FLEX® K 420**  
Brandverhalten  
Class 0 BS476



Die K-FLEX® Kleber K40, K420, K425, K467 sowie der K-FLEX® Spezialkleber sind speziell für K-FLEX®-Isoliermaterialien aus geschlossenzelligem Elastomerschaum entwickelt worden. Sie fügen Verbindungen fest zusammen. Die Klebung ist wärmeschweißbar, alterungs- und witterungsbeständig, sodass die technischen Eigenschaften des behandelten Isolierstoffes wiederhergestellt werden.

## GESCHÄTZTER KLEBSTOFFVERBRAUCH

	1-seitiger Auftrag ▼ (m²) ▼	2-seitiger Auftrag ▼ (m²) ▼
Deckung aus einer Dose - 0.25 Liter	1,7	0,85
Deckung aus einer Dose - 0.5 Liter	3,4	1,7
Deckung aus einer Dose - 0.8 Liter	5,44	2,72
Deckung aus einer Dose - 2.6 Liter	17,68	8,84
Deckung aus 1 Liter	7	3,5

Diese Werte beziehen sich auf die Verklebung von Rohrisolierungsabschnitten (Umfangverklebung ist nicht enthalten - nur Längsverklebung).  
Für eine umlaufende Verklebung ist die angegebene Menge um ca. 10 % zu reduzieren.

## Länge der Rohrisolierung, die mit 1 Liter Klebstoff verklebt werden kann (Auftrag auf den 2 Kanten des Schlauchs)

Isolierdicke ▼ (mm) ▼	Laufende Meter (lfm) ▼
6	567
9	378
13	262
19	179
25	136
32	106
40	85
50	68

K-FLEX® übernimmt keine Haftung für Abweichungen von den angegebenen Werten.

## K-FLEX® ZUBEHÖR ► KLEBER

### K-FLEX® KLEBER K 420 FÜR NORMALANWENDUNGEN

▼ Produktbeschreibung ▼	▼ Artikelnummer ▼	▼ Bestellnummer ▼	▼ Stück/Karton ▼	▼ EUR/Stk ▼
K-FLEX® KLEBER K 420, 0,25 L m Pinsel	850CL020039	GLUE-K420/0.26L	24	23,09
K-FLEX® KLEBER K 420, 0,5 L	850CLK4200500	GLUE-K420/0.5L	20	28,36
K-FLEX® KLEBER K 420, 1,0 L	850CLK4201000	GLUE-K420/1.0L	20	50,20
K-FLEX® KLEBER K 420, 2,6 L	850CL020038	GLUE-K420/2.6L	6	98,00

### K-FLEX® K 467 KLEBER FÜR NORMALANWENDUNGEN (OPTIMALE VISKOSITÄT)

▼ Produktbeschreibung ▼	▼ Artikelnummer ▼	▼ Bestellnummer ▼	▼ Stück/Karton ▼	▼ EUR/Stk ▼
K-FLEX® KLEBER K 467, 2,6 L	850CL020045	GLUE-K467/2.6L	6	98,00
K-FLEX® KLEBER K 467, 1 L	850CL020058	GLUE-K467/1.0L	20	50,20

### K-FLEX® SPEZIALKLEBER AUCH FÜR HOHE TEMPERATUREN (HT)

▼ Produktbeschreibung ▼	▼ Artikelnummer ▼	▼ Bestellnummer ▼	▼ Stück/Karton ▼	▼ EUR/Stk ▼
K-FLEX® SPEZIALKLEBER 220 g m Pinsel	850CL020020	GLUE-Spezial220g	24	25,38
K-FLEX® SPEZIALKLEBER 450 g	850CL020019	GLUE-Spezial450g	20	28,53
K-FLEX® SPEZIALKLEBER 660 g	850CL020018	GLUE-Spezial660g	20	55,23
K-FLEX® SPEZIALKLEBER 2200 g	850CL020017	GLUE-Spezial2200g	6	107,81

### K-FLEX® KLEBER K425 INKL. 2-KOMPONENTENKLEBER

▼ Produktbeschreibung ▼	▼ Artikelnummer ▼	▼ Bestellnummer ▼	▼ Stück/Karton ▼	▼ EUR/Stk ▼
K-FLEX® KLEBER K 425, 0,85 L	850CL020054	GLUE-K425/0.85L	20	Auf Anfrage

### K-FLEX® K712 LVOC KLEBER LEED-KONFORM

▼ Produktbeschreibung ▼	▼ Artikelnummer ▼	▼ Bestellnummer ▼	▼ Stück/Karton ▼	▼ EUR/Stk ▼
K-FLEX® KLEBER K 712, 2,6 L	850CLK7122600	GLUE-K712/2.6L	6	66,97



## VERPACKUNGS- UND TRANSPORTÜBERSICHT

PRODUKTE	INHALT	KARTONMAßE IN CM			KARTONS/ PALETTE	PALETTENMAßE IN CM			PALETTEN/ LKW
		LÄNGE	BREITE	HÖHE	MAX. ANZAHL	LÄNGE	BREITE	HÖHE	MAX. ANZAHL
K-FLEX® KLEBER K 420	0,25 lt	310	235	185	78	150	80	120	33
	0,5 lt	565	230	185	42	150	80	120	33
	0,8 lt	229	564	287	21	120	80	96	22/33
	2,6 lt	305	365	195	24	120	80	69	22/33
K-FLEX® KLEBER K 467	2,6 lt	305	365	195	24	120	80	69	22/33
	1 lt	-	-	-	-	-	-	-	-
K-FLEX® SPEZIALKLEBER	220 g	310	235	185	78	120	80	150	33
	450 g	505	208	210	35	120	80	92	22/33
	660 g	505	208	290	21	120	80	82	22/33
	2200 g	305	365	195	24	120	80	69	22/33
K-FLEX® KLEBER K 425	0,85 lt	564	229	267	21	120	80	80	33
K-FLEX® KLEBER K 712	2,6 lt	305	365	195	24	120	80	69	22/33

# 3M™ FAST TACK WATER BASED ADHESIVE 1000NF 3,8 L



Nutzen Sie die Vorteile einer schnellen Soforthaftung und die Vorteile, den Kleber nur einseitig aufzutragen - geringere Verarbeitungszeit bedeutet einen Zugewinn an Produktivität. 3M™ Fast Tack 1000NF, lösungsmittelfreier Kleber, ist nicht brennbar, frei von Polychloroprenen, enthält keine flüchtigen organischen Verbindungen (VOC\*) und verbessert so die Arbeitsplatzsicherheit. Die Anwendung dieses wasserbasierten Klebers weicht stark von der Anwendung der üblichen K-FLEX® Kleber ab. Wir empfehlen daher dringend eine Schulung des Montagepersonals vor der erstmaligen Anwendung. Bitte kontaktieren Sie hierfür den K-FLEX® Anwendungsberater. \*0% VOC basiert auf Tests nach der EPA Methode 24.

3M ▶ FAST TACK WATER BASED ADHESIVE 1000NF				
▼ Produktbeschreibung ▼	▼ Artikelnummer ▼	▼ Bestellnummer ▼	▼ Stück/Karton ▼	▼ EUR/Stk ▼
3M Fast Tack Kleber 1000NF - 3,8 L	850CL020121	GLUE-3MFASTTACK/3.8L	4	Auf Anfrage

# K-FLEX® REINIGER



Vor der Verklebung der zu isolierenden Oberflächen ist es ratsam, diese mit dem K-FLEX® Spezialreiniger zu reinigen, der in seiner Zusammensetzung eine Ergänzung der K-FLEX® Kleber darstellt. Die Reinigung aller mit K-FLEX® Spezialreiniger behandelten Oberflächen garantiert das perfekte Haften des Klebers. Der K-FLEX® Spezialreiniger kann auch zum Säubern der Werkzeuge (Pinsel und Spachtel) verwendet werden, die zum Auftragen des Klebers benutzt worden sind. Doseninhalt: 1 Liter.

K-FLEX® ZUBEHÖR ▶ REINIGER			
▼ Artikelnummer ▼	▼ Bestellnummer ▼	▼ Stück/Karton ▼	▼ EUR/Stk ▼
850VR020001	CLEANER-1L	12	31,85

## VERPACKUNGS- UND TRANSPORTÜBERSICHT

PRODUKTE	INHALT	KARTONMAßE IN CM			KARTONS/ PALETTE	PALETTENMAßE IN CM			PALETTEN/ LKW
		LÄNGE	BREITE	HÖHE	MAX. ANZAHL	LÄNGE	BREITE	HÖHE	MAX. ANZAHL
K-FLEX® REINIGER	1 L	270	350	250	50	80	120	150	33

K-FLEX® ZUBEHÖR

10

# K-FLEX® COLOR LACK



Spezial-Lack zur Ausbesserung der COLOR-Oberfläche bei Kratzern, Rissen oder Schnittstellen während der Montage. Der Lack ist gebrauchsfertig zur Auftragung mit weichem Pinsel.  
Doseninhalt: 0,5 Liter

K-FLEX® ZUBEHÖR ▶ SCHUTZANSTRICHE - K-FLEX® COLOR LACK - 0,5 L				
Farbe	Artikelnummer	Bestellnummer	Stücke	EUR/Stk
RAL 7035 GRAU 0,5 L	850VR022105	PAINT-COLOR-GY	1	148,27
RAL 9002 WEIß 0,5 L	850VR022115	PAINT-COLOR-WE	1	148,27
RAL 6032 GRÜN 0,5 L	850VR022116	PAINT-COLOR-GN	1	148,27
RAL 3000 ROT 0,5 L	850VR022117	PAINT-COLOR-RD	1	192,42
RAL 5012 BLAU 0,5 L	850VR022118	PAINT-COLOR-BE	1	148,27
RAL 9011 SCHWARZ 0,5 L	850VR022114	PAINT-COLOR-BK	1	148,27

Schwarz, grau und weiß: auf Lager  
Andere Farben: auf Anfrage; Mindestbestellmenge, Verfügbarkeit und Liefertermin bitte immer mit dem Customer Service oder Ihrem Kundenberater abstimmen.

7 Standardfarben erhältlich:

- RAL 7035 Grau
- RAL 9002 Weiß
- RAL 9011 Schwarz
- RAL 5012 Blau
- RAL 6032 Englisch-grün
- RAL 3000 Rot

# K-FLEX® K-FINISH



K-FINISH ist eine Wasserlackfarbe zur Endbehandlung von Innen- und Außenanlagen, die mit K-FLEX® Materialien isoliert sind. Der Anstrich K-FINISH auf der Basis von Acrylpolymerisat ist ungiftig und geruchlos und eignet sich besonders für alle Verarbeitungen in geschlossenen Räumen. Der Anstrich zeichnet sich durch schnelles Trocknen, exzellente Streichfähigkeit und hervorragende Widerstandsfähigkeit aus. Die weißen Lackschichten, die auf die K-FINISH-Schicht aufgetragen werden, behalten im Laufe der Zeit und auch im Dunkeln ihre ursprünglichen Farben bei; außerdem sind sie lichtbeständig. Es wird empfohlen, die isolierten Oberflächen von Rohrleitungen im Freien zu streichen, um sie vor Witterungseinflüssen und UV-Strahlen zu schützen. Außerdem ist es ratsam, als weiteren Schutz den Anstrich K-FINISH doppelt aufzutragen.

K-FLEX® ZUBEHÖR ▶ SCHUTZANSTRICHE- K-FINISH				
Produktbeschreibung	Artikelnummer	Bestellnummer	Stück/Karton	EUR/Stk
SCHUTZANSTRICH K-FINISH 2,5 L	850VR020105	K-FINISH-2.5L	4	199,86

# K-FLEX®

## ENDMANSCHETTEN AUS ALUMINIUM AUF ROLLEN



Spezialbänder aus beripptem Aluminium als Endmanschetten, um die Kopfenden der isolierten Rohre abzudecken. Erhältlich in den Farben: aluminium, hellgrau, blau und rot. TIPP: Diese Bänder können auch zur sauberen Abdeckung der Kanten auf Bögen von Flachkanälen verwendet werden, wenn diese z.B. mit beschichteten K-FLEX®-Dämmstoffen (siehe K-FLEX® SYSTEME) isoliert wurden.

### K-FLEX® ZUBEHÖR ▶ ENDMANSCHETTE

▼ Produktbeschreibung ▼	▼ Typ ▼	▼ Artikelnummer ▼	▼ Bestellnummer ▼	▼ Stück/Karton ▼	▼ EUR/Stk ▼
ENDMANSCHETTE 10X18X32 ALUMINIUM	18 mm x 32 mm	850NA020001	Endcapping-101832/ALU	5	20,90
ENDMANSCHETTE 10X23X32 ALUMINIUM	23 mm x 32 mm	850NA020002	Endcapping-102332/ALU	5	21,86
ENDMANSCHETTE 10X28X32 ALUMINIUM	28 mm x 32 mm	850NA020003	Endcapping-102832/ALU	5	22,80
ENDMANSCHETTE 10X38X42 ALUMINIUM	38 mm x 42 mm	850NA020004	Endcapping-103832/ALU	5	33,28
ENDMANSCHETTE 10X48X42 ALUMINIUM	48 mm x 42 mm	850NA020005	Endcapping-104832/ALU	5	36,10
ENDMANSCHETTE 10X58X42 ALUMINIUM	58 mm x 42 mm	850NA020006	Endcapping-105832/ALU	5	39,89
ENDMANSCHETTE 10X18X32 ROT	18 mm x 32 mm	850NA020021	Endcapping-101832	5	28,52
ENDMANSCHETTE 10X23X32 ROT	23 mm x 32 mm	850NA020022	Endcapping-102332	5	29,47
ENDMANSCHETTE 10X28X32 ROT	28 mm x 32 mm	850NA020023	Endcapping-102832	5	31,35
ENDMANSCHETTE 10X38X42 ROT	38 mm x 42 mm	850NA020024	Endcapping-103832	5	42,71
ENDMANSCHETTE 10X48X42 ROT	48 mm x 42 mm	850NA020025	Endcapping-104832	5	44,66
ENDMANSCHETTE 10X58X42 ROT	58 mm x 42 mm	850NA020026	Endcapping-105832	5	47,52

K-FLEX® ZUBEHÖR

10

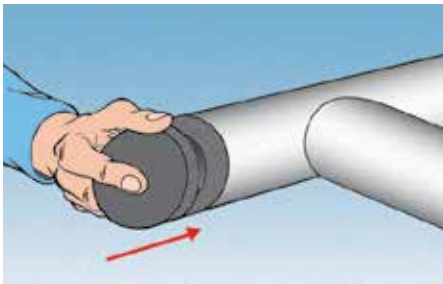

Mit einem Deckel aus Isoliermaterial die Isolationsöffnung schließen.

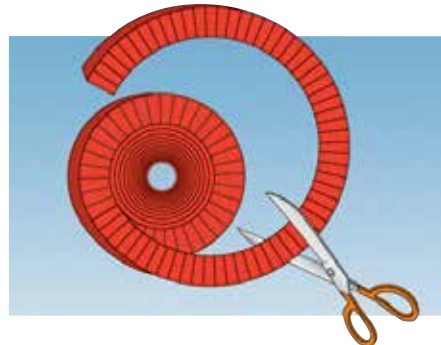

Einen Streifen des Bandes für die Endmanschette abschneiden, der in seiner Länge der Isolationsöffnung entspricht.

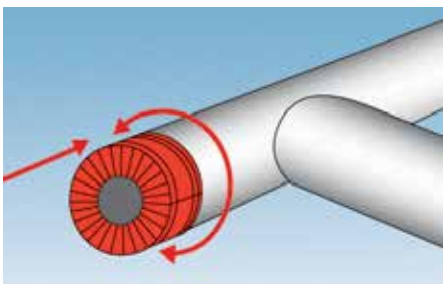

Das Band um das Kopfende kleben, sodass es am Isolationsmaterial haftet.

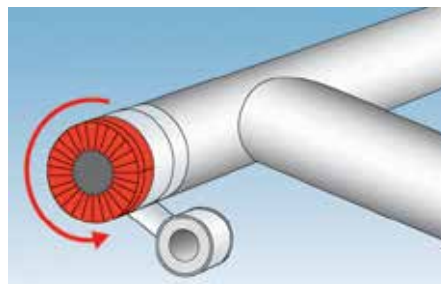

Das Band für die Endmanschette mit einem entsprechenden Klebeband einmal umwickeln und somit am Isolationsmaterial befestigen.

# K-FLEX® TOOLBOX!

K-FLEX® freut sich, seine speziell auf jede Installationsart zugeschnittenen Werkzeugsätze im Zubehörsortiment vorstellen zu können. Nach umfangreichen Recherchen hat das K-FLEX®-Team die besten Werkzeuge zum Messen, Schneiden und Kleben ausgewählt - alles, was für die Anwendung unserer Isolierprodukte erforderlich ist!

## K-FLEX® TOOLBOX BASIC SET



K-FLEX® ZUBEHÖR ▶ TOOLBOX - BASIC SET				
▼ Produktbeschreibung ▼	Abmessungen ▼ (L x B x T) ▼	▼ Artikelnummer ▼	▼ Bestellnummer ▼	▼ EUR/Stk ▼
<b>MESSER</b> 3 K-FLEX® Messer mit Edelstahlklingen Chrom-Molybdän-Vanadium: 1 Messer mit 10 cm Klinge, 1 Messer mit 20 cm Klinge und 1 Messer mit 36 cm Klinge. Halbstarre und rutschfester Kunststoffgriff mit Klingenschutz.	53 x 27 x 7 cm	850VRMK0001	TOOLBOX-B	Auf Anfrage
<b>CUTTER + ERSATZMESSER</b> 18 mm K-FLEX® Cutter + 1 Pack mit 10 Ersatzklingen.				
<b>WETZSTEIN</b> Ovaler, sich verjüngender Schärffstein.				
<b>SCHNEIDVORLAGE</b> K-FLEX® A4 PVC-Schneideschablone 1 mm dick, 21 x 29,7 cm.				

## K-FLEX® TOOLBOX MEDIUM SET



K-FLEX® ZUBEHÖR ▶ TOOLBOX - MEDIUM SET				
▼ Produktbeschreibung ▼	Abmessungen ▼ (L x B x T) ▼	▼ Artikelnummer ▼	▼ Bestellnummer ▼	▼ EUR/Stk ▼
<b>MESSER</b> 3 K-FLEX® Messer mit Edelstahlklingen Chrom-Molybdän-Vanadium: 1 Messer mit 10 cm Klinge, 1 Messer mit 20 cm Klinge und 1 Messer mit 36 cm Klinge. Halbstarre und rutschfester Kunststoffgriff mit Klingenschutz.	62 x 30 x 25 cm	850VRMK0002	TOOLBOX-M	Auf Anfrage
<b>CUTTER + ERSATZMESSER</b> 18 mm K-FLEX® Cutter + 1 Pack mit 10 Ersatzklingen.				
<b>WETZSTEIN</b> Ovaler, sich verjüngender Schärffstein.				
<b>SCHNEIDVORLAGE</b> K-FLEX® A4 PVC-Schneideschablone 1 mm dick, 21 x 29,7 cm.				
<b>GEHRUNGS-SCHNEIDBOX</b> Stanley / K-FLEX® ABS Gehrungs-Schneidbox, 230 mm lang und 95 mm breit.				
<b>PINSEL</b> 2 K-FLEX® Pinsel mit gelbem Kunststoffgriff, 3 cm und 7 cm breit.				
<b>ALUMINIUM-LINEAL und MABAND</b> K-FLEX® ABS 3 m Maßband mit imperialen und metrischen Maßen. K-FLEX® 30 cm Aluminium-Lineal.				
<b>MESSTASTER und ZIRKEL</b> K-FLEX® 300 mm Taster aus Metall zur Messung der Außengröße. K-FLEX® Zimmermannszirkel mit Metallbogen und Fixierschraube zum Einstellen des gewünschten Öffnungsgrades.				
<b>GELBER MARKER</b> Marker Edding / K-FLEX®: wasserdichter gelber Markierstift, schnell trocknend, geruchsarm, lichtecht und langlebig.				
<b>NIETENTREIBER</b> K-FLEX® Nagelstanze, gerade / eckig zum kraftschlüssigen Verbinden von PVC- und K-FLEX® AL CLAD-Folie.				

Informationen zur Verfügbarkeit des Lagers erhalten Sie von der zuständigen Verkaufsstelle.



# K-FLEX® TOOLBOX MEASUREMENT SET



## K-FLEX® ZUBEHÖR ▶ TOOLBOX - MEASUREMENT SET

▼ Produktbeschreibung ▼	Abmessungen ▼ (L x B x T) ▼	▼ Artikelnummer ▼	▼ Bestellnummer ▼	▼ EUR/Stk ▼
<p><b>CUTTER + ERSATZMESSER</b> 18 mm K-FLEX® Cutter + 1 Pack mit 10 Ersatzklingen.</p>	24 x 4 x 35 cm	850VRMK0005	TOOLBOX-MS	Auf Anfrage
<p><b>SCHNEIDVORLAGE</b> K-FLEX® A4 PVC-Schneideschablone 1 mm dick, 21 x 29,7 cm.</p>				
<p><b>ALUMINIUM-LINEAL und MAßBAND</b> K-FLEX® ABS 3 m Maßband mit imperialen und metrischen Maßen. K-FLEX® 30 cm Aluminium-Lineal.</p>				
<p><b>MESSTASTER und ZIRKEL</b> K-FLEX® 300 mm Taster aus Metall zur Messung der Außengröße. K-FLEX® Zimmermannszirkel mit Metallbogen und Fixierschraube zum Einstellen des gewünschten Öffnungsgrades.</p>				



# ***WEITERE INFORMATIONEN***



## **K-FLEX® K-TRAINING**

### **SCHULUNGSPROGRAMM**

Gut geschulte Mitarbeiter sind das Kernstück eines jeden Unternehmens.

Der Schutz von Umwelt und Gesundheit durch optimale Energieeinsparung, CO<sub>2</sub>-Reduzierung und Emissionsfreiheit sowie die Reduzierung der Montage- und Instandhaltungskosten mittels intelligenter Systemlösungen ist unser Ziel. Hierfür bietet K-FLEX® seinen Kunden innovative Dämm Lösungen auf hohem Niveau.

Damit Sie unsere Systeme und Lösungen optimal einsetzen und davon profitieren können, bieten wir Ihnen das passende Schulungsprogramm.

Mit der Teilnahme an K-FLEX® K-TRAINING Schulungen erhalten Sie praxisgerechte und technisch fundierte Trainings.

Gerne entwickeln wir mit Ihnen zusätzlich individuelle, kundenspezifische Schulungen, die auch bei Ihnen vor Ort durchgeführt werden. Bitte sprechen Sie hierzu Ihren Vertriebsbeauftragten an.

## **K-FLEX® K-TRAINING SCHULUNGSPROGRAMM**

### **K-FLEX® PARTNER SCHULUNGEN**

Zielgruppen: WKS-Monteur, Verkäufer, Einkäufer, Planer, Architekten

- ▶ K-FLEX® Partner Produkte und Systeme
- ▶ K-FLEX® Partner Kälteisolierung
- ▶ K-FLEX® Partner Wärmeisolierung
- ▶ K-FLEX® Partner Schallschutzisolierung
- ▶ K-FLEX® Partner Brandschutzisolierung
- ▶ K-FLEX® SHK Partner (Verkaufsschulung)
- ▶ K-FLEX® SHK Partner Fortgeschrittene (Verkaufsschulung)

### **K-FLEX® PRAXIS – PARTNER SCHULUNGEN**

Zielgruppen: WKS-Monteur (Verarbeiter) > K-FLEX® Partner Produkte und Systeme

- ▶ K-FLEX® Junior Praxis-Partner
- ▶ K-FLEX® Senior Praxis-Partner
- ▶ K-FLEX® Praxis-Partner Special

### **K-FLEX® EXPERTE**

Zielgruppen: WKS-Monteur (Verarbeiter), Voraussetzung: K-FLEX® Praxis-Partner

- ▶ K-FLEX® Experte für K-FLEX® AL CLAD Ummantelung und Isoliersystem
- ▶ K-FLEX® Experte für K-FLEX® IN CLAD, Ummantelung und Isoliersystem
- ▶ K-FLEX® Experte für K-FLEX® IC CLAD Ummantelung und Isoliersystem
- ▶ K-FLEX® Experte für Spezial-Anwendungen (Tiefkälte)

Gerne stimmen unsere Anwendungsberater besondere inhaltliche Schwerpunkte auf Ihre Bedürfnisse ab.

- ▶ K-FLEX® Inhouse-Schulungen
- ▶ K-FLEX® Baustellen-Schulungen



## K-FLEX® K-TRAINING SCHULUNGSPROGRAMM

### TIPCHECK® SONDERPROGRAMM FÜR INDUSTRIEKUNDEN UND ISOLIERBETRIEBE IN DER INDUSTRIE

TIPCHECK® steht für Technical Insulation Performance. Der durch den EiiF zertifizierte K-FLEX® TIPCHECK® Engineer<sup>1</sup> prüft Ihre Anlage auf Energieeinsparpotential durch eine geeignete thermische Dämmung.

#### TIPCHECK®

- ▶ Der durch die EiiF-Stiftung zertifizierte K-FLEX® TIPCHECK® Engineer besucht Sie in Ihrem Unternehmen.
- ▶ Lassen Sie sich für Ihren speziellen Fall zeigen, wo und wie Sie Ihre thermische Isolierung optimieren können.
- ▶ Der TIPCHECK® Engineer prüft bestehende Anlagen auf den Zustand der Dämmung und Energieeffizienz (Technical Insulation Performance). Auf dieser Basis berechnet er für Sie mit Hilfe eines standardisierten, produktneutralen Programms, welche Maßnahmen ergriffen werden können und wie schnell sich die Investition in die Optimierung der vorhandenen Dämmung oder in eine neue thermische Isolierung amortisiert.
- ▶ Sparen Sie in Zukunft Energie und Kosten.
- ▶ Reduzieren Sie die CO<sub>2</sub> Emission Ihres Industrieunternehmens.
- ▶ Per TBI App können schnelle Analysen zu Schwachstellen in zu dämmenden Anlagen erstellt werden. Sie können daraus ganz einfach mögliche Energie- und CO<sub>2</sub>-Einsparungen berechnen.

<sup>1</sup> Zertifizierungsfähig sind Dipl.Ing. oder Isoliermeister (zzgl. einer Eignungsprüfung)



Sprechen Sie Ihren K-FLEX® Anwendungsberater zur Bereitstellung der TBI App, einer schnellen Analyse oder zur Erstellung eines TIPCHECK® an.



WEITERE INFORMATIONEN

11

**K-FLEX POLSKA SP. Z.O.O. - POLAND**



**K-FLEX PORTUGAL - PORTUGAL**





**K-FLEX SAGI S.A. - FRANCE**

WEITERE INFORMATIONEN

11



**L'ISOLANTE K-FLEX UK LTD. - UK**

# ALLGEMEINE VERTRIEBS- UND LIEFERBEDINGUNGEN (AVLB)

## 1. Allgemeines / Verbindlichkeit der AVLB

Allen Aufträgen und Lieferungsvereinbarungen liegen die nachstehenden AVLB zu Grunde. Das Abgehen von diesen Geschäftsbedingungen, insbesondere Einkaufsbedingungen des Käufers und mündliche Nebenabreden sowie sonstige nachträgliche Abänderungen bedürfen zu ihrer Gültigkeit stets unserer schriftlichen Bestätigung. Erfolgt eine Bestellung unter Zugrundelegung von Einkaufsbedingungen des Käufers, so sind nachfolgende Lieferungen unsererseits nicht als Annahme der Einkaufsbedingungen anzusehen, sondern als Anbot auf Abschluss des Vertrages unter Zugrundelegung unserer allgemeinen Geschäftsbedingungen. Mit vorbehaltloser Entgegennahme der Lieferung bzw. Leistung anerkennt der Käufer jedenfalls die Geltung unserer allgemeinen Geschäftsbedingungen, unter gleichzeitigem Verzicht auf die Geltung seiner Einkaufsbedingungen.

## 2. Angebote und Lieferung

Unsere Angebote sind bezüglich Preis, Lieferfrist, Liefermöglichkeit und Menge freibleibend und verstehen sich ohne Umsatzsteuer, basierend auf den bei Angebots-erstellung zugrunde liegenden Kosten. Wird kein Angebot erstellt, im Angebot kein Preis genannt oder auf den jeweils gültigen Listenpreis verwiesen, gilt der am Tag der Lieferung gültige Listenpreis. Soweit nichts anderes vereinbart ist, verstehen sich alle Preise ab Werk, unverladen und abholbereit für den Käufer. Sobald mit dem Verladen der Waren im Werk oder Auslieferungslager begonnen wurde, gehen in allen Fällen der Lieferung Gefahr und Zufall auf den Käufer über. In Ermangelung einer anderen schriftlichen Vereinbarung erfolgt der Versand stets unversichert und auf Rechnung und Gefahr des Käufers. Dies bezieht sich auch auf Frei-Haus-Lieferungen. Soweit nichts anderes vereinbart, verstehen sich alle Preise ab Werk, ausschließlich Paletten und Transporthilfsmittel und sonstiger Nebenkosten.

(a) Hinsichtlich der von uns bekannt gegebenen Lieferzeiten weisen wir darauf hin, dass es sich hierbei grundsätzlich um unverbindliche Angaben handelt, die nur annähernd gültig sind, für deren Einhaltung jedoch keine Gewähr übernommen wird. Wir behalten uns die schriftliche Vereinbarung einer Lieferfrist für jeden einzelnen Auftrag vor, wobei hierzu immer der Bereitstellungszeitpunkt im Werk maßgeblich ist. Unsere Lieferpflicht gilt als erfüllt, sobald die Ware unser Werk oder Lager verlassen hat oder dem Transportunternehmen übergeben wurde oder - falls den Käufer die Abholpflicht trifft - mit der Mitteilung der Versandbereitschaft. Wir haften nicht für Lieferverzögerung, der von einem Spediteur verursacht wurde. In Falle einer Lieferfrist-Vereinbarung ist bei einer Überschreitung der vereinbarten Fristen der Käufer berechtigt, unter Festsetzung einer Nachfrist von mindestens 4 Wochen per Einschreiben vom Vertrag zurückzutreten. Schadenersatzansprüche, ausgenommen wegen groben Vorsatz, sind ausgeschlossen. Im Übrigen gelten Punkt 3.e) und f) sinngemäß.

(b) Die vereinbarte Lieferung frei Baustelle oder Lager setzt voraus, dass die Anfahrstraße mit schwerem Lastzug befahrbar ist. In jedem Fall hat der Käufer dafür zu sorgen, dass die Ware auf seine Kosten sachgerecht und unverzüglich abgeladen wird. Teillieferungen sind zulässig. Bei Abschlüssen über bestimmte Liefermengen müssen diese innerhalb des vereinbarten Zeitraums durch möglichst gleichmäßige Abrufe abgenommen werden. Kommt der Käufer seiner Abrufverpflichtung nicht nach, sind wir vorbehaltlich weitergehender Rechte zur Weiterbelastung der uns entstandenen höheren Kosten berechtigt. Im Falle unseres Leistungsverzugs oder der von uns zu vertretenden Unmöglichkeit der Leistung sind Schadenersatzansprüche des Käufers ausgeschlossen, sofern sie nicht auf Vorsatz oder grobe Fahrlässigkeit beruhen.

(c) Der Käufer ist zugleich mit der Mitteilung der Versandbereitschaft zur Annahme verpflichtet. Formänderungen des Liefergegenstandes bleiben vorbehalten, soweit der Liefergegenstand nicht erheblich geändert wird und die Änderungen für den Kunden zumutbar sind. Bei Annahmeverzug sind wir berechtigt, die gegenständlichen Waren auf Kosten und Gefahr des Käufers einzulagern, zu verrechnen und den Kaufpreis gemäß der Vereinbarung fällig zustellen oder vom Vertrag unter Setzung einer Nachfrist zurückzutreten.

(d) Von unserer Lieferverpflichtung entbinden uns Fälle höherer Gewalt. Höhere Gewalt sind unvorhersehbare Ereignisse, wie insbesondere Feuer, Explosion, Unruhen, Krieg, Erdbeben und sonstige Naturgewalten sowie Streik.

## 3. Gewährleistung und Schadenersatz

(a) Der Käufer hat stets die nachteiligen Folgen unrichtiger Bestellangaben zu tragen.

(b) Bei Selbstabholung sind Mängel vom Käufer sofort zu rügen. Palettenmengen und Verpackungsmengen per Palette und per Fuhr sind ebenfalls sofort zu überprüfen und zu rügen.

(c) Lieferungen sind bei Übernahme vom Käufer oder ihm zurechenbarer Personen mit der gebotenen Sorgfalt zu überprüfen. Für den Fall, dass der Käufer nicht persönlich oder durch eine ihm zurechenbare Person übernimmt, gilt die Ware als mangelfrei zugestellt. In jedem Fall sind die auf dem Lieferschein aufgeführten Verpackungsmengen sofort zu überprüfen und auf dem Lieferschein oder Frachtbrief schriftlich zu vermerken. Allfällige Mängel einer Lieferung (auch bei Palettenmenge abweichend vom Packzettel oder bei Entfernung oder Beschädigung der Umverpackung einer Ware oder Palette) sind vom Käufer unverzüglich am Zustellort festzustellen und auf den Frachtdokumenten zu vermerken und dem Verkäufer innerhalb einer Ausschlussfrist von 5 Tagen anzuzeigen. Versteckte Mängel sind sofort nach deren Auftreten bei sonstigem Haftungsausschluss schriftlich dem Verkäufer anzuzeigen. Spätere Reklamationen sind unzulässig. Die Ware ist bis zur endgültigen, einvernehmlich schriftlichen oder rechtskräftigen Klärung bei sonstigem Ausschluss unserer Haftung nicht zu verwenden und beim Käufer so zu lagern, dass Beschädigungen ausgeschlossen sind.

(d) Ist die Mängelrüge ordnungsgemäß und rechtzeitig eingebracht sowie berechtigt, können wir nach unserer Wahl innerhalb angemessener Frist eine Verbesserung (Nachbesserung oder Nachtrag des Fehlenden), den Austausch der Sache, die Gewährung einer angemessenen Gutschrift oder die Aufhebung des Vertrages (Wandlung) vornehmen. Sämtliche Gewährleistungsansprüche sind der Höhe nach auf den Wert des mangelhaften, von uns gelieferten Produktes eingeschränkt. Die Verarbeitung unserer Ware muss im Einklang mit von uns allenfalls ausgearbeiteten Verarbeitungsrichtlinien bzw. den anerkannten Regeln der Bautechnik erfolgt sein. Es obliegt dem Käufer, sich allenfalls vorerwähnte Richtlinien zu besorgen. Weitergehende Ansprüche aus dem Titel der Gewährleistung, soweit dies nicht gegen zwingende Rechtsvorschriften verstößt, sind ausgeschlossen.

(e) Der Käufer ist verpflichtet die Ware sachgemäß zu lagern, soweit die werkseitige Verpackung nicht ausdrücklich für die Lagerung im Freien geeignet ist, vor Feuchtigkeit, Nässe und UV-Strahlung zu schützen

(f) Schadenersatzansprüche, gleich aus welchem Rechtsgrund sie hergeleitet werden, können nur bei grobem Verschulden (Vorsatz, grobe Fahrlässigkeit) des Verkäufers und wegen Fehlens vertragsmäßig zugesicherter Eigenschaften geltend gemacht werden. In jedem Fall umfassen Schadenersatzansprüche nur die reine Schadensbehebung, nicht aber auch weitere Ansprüche wie z.B. wegen Folgeschäden und entgangener Gewinn, soweit dies nicht gegen zwingende Rechtsvorschriften verstößt.

(g) Alle Gewährleistungsansprüche erlöschen in sechs Monaten ab Gefahrenübergang. Sofern von uns nicht ausdrücklich schriftlich anerkannt, verjähren Schadenersatzansprüche innerhalb von 6 Monaten nach Kenntnis des Käufers von Schaden und Schädiger, spätestens aber 3 Jahre nach Gefahrenübergang.

(h) Bei ungerechtfertigten Mängelrügen hat der Käufer sämtliche mit der Behandlung und Überprüfung derartiger Mängel verbundenen Spesen und Kosten zu ersetzen.

(i) Etwaige in Katalogen, technischen Merkblättern, Kalkulationsprogrammen, Prospekten oder Abbildungen enthaltene Maße, Gewichte oder Qualitätsangaben sind ebenso wie Muster- oder Probestücke Richtwerte unserer jeweiligen durchschnittlichen Produktion. Alle Zeichnungen, Pläne, Mengenzüge, Bedarfsermittlungen, die wir dem Käufer zur Verfügung stellen, sind unverbindlich. Sie sind unser Eigentum und dürfen, schriftliche Sondervereinbarung vorbehalten, Dritten nicht zur Verfügung gestellt werden.

(j) Generell dürfen unsere Produkte nur nach den jeweiligen gültigen Normen und einschlägigen Verlegerichtlinien verarbeitet werden. Bei Nichtbeachtung entfällt jegliche Haftung unsererseits.

(k) Für Verarbeitungs- und Beratungshinweise o.ä. wird von uns eine Haftung (Punkt 3.f und g) aus welchem Rechtsgrund auch immer nur übernommen, wenn diese Hinweise von uns verbindlich, schriftlich und bezogen auf ein bestimmtes, uns in allen relevanten Details bekanntes Bauvorhaben gegeben werden. In jedem Fall bleibt der Käufer

verpflichtet, unsere Hinweise unter Berücksichtigung der Produktbeschreibungen und Eigenschaften unserer Waren und des konkreten Verwendungszweckes zu prüfen und bei Zweifeln gegebenenfalls einen Fachmann zuzuziehen.

(l) Der Käufer ist verpflichtet, Fehlmengen bis zu 1 % zu dulden, zumal gelegentlich auch Mehrmengen verladen werden. Die Geltendmachung größerer Fehlmengen setzt die Vorlage einer Bescheinigung des Transporteurs voraus.

(m) Auf die Geltendmachung besonderer Rückgriffsansprüche wird seitens des Käufers verzichtet. Davon kann nur einvernehmlich schriftlich abgegangen werden, indem eine gerichtliche Geltendmachung innerhalb von zwei Monaten ab Erfüllung der Gewährleistungspflicht des Käufers vereinbart wird.

(n) Zu Reklamationen jeder Art ist auch unsere Reklamationsrichtlinie zu beachten, die, zusammen mit dem Reklamationsformular jederzeit beim Verkäufer angefordert werden kann. Generell muss das werkseitige Reklamationsformular ausgefüllt werden, zu dem eine Reklamationsnummer vergeben wird. Die Reklamationsnummer ist bei jeder Korrespondenz anzugeben. Bei Nichtbeachtung dieser Reklamationsrichtlinie und bei Nichtangabe der Reklamationsnummer in Korrespondenzen übernehmen wir keine Haftung zu Schäden aufgrund daraus resultierender Nichtbearbeitung oder Verzögerung.

## 4. Produkthaftung

(a) Im gesetzlich zulässigen Ausmaß haften wir gegen über dem Vertragspartner nicht für eingetretene Sachschäden aus Produkthaftungsfällen. Der Käufer ist verpflichtet, in allen produkthaftungsrechtlichen Belangen mitzuwirken, um Schaden abzuwenden bzw. zu mindern. Dies bedeutet, dass eigene Wahrnehmungen oder Wahrnehmungen bzw. Mitteilungen von Käufern, die auf produkthaftungsrelevante Ursachen schließen lassen, uns unverzüglich mitzuteilen sind. Für den Fall, dass wir uns zu einer Produktrückholung entschließen, verpflichtet sich der Käufer, den Verkauf der von uns bezeichneten Waren sofort einzustellen und am Austausch der rückgeholten Ware durch neue mitzuwirken.

Wir werden, so schnell dies möglich ist, die rückgeholte Ware durch möglichst gleichwertige austauschen. Ansprüche des Käufers aus solchen Rückholaktionen sind ausdrücklich ausgeschlossen.

(b) Eine über die Ersatzpflicht nach dem PHG hinausgehende Haftung nach anderen gesetzlichen Vorschriften trifft uns nur, sofern uns Vorsatz oder grobe Fahrlässigkeit nachgewiesen werden kann. In jedem Fall ist Voraussetzung für unsere Haftung, dass der Käufer bzw. seine allfälligen Abnehmer sämtliche Warnhinweise, Gebrauchsanleitungen und sonstigen Produktdeklarationen etc. einhält. Der Käufer ist überdies verpflichtet, diese Warnhinweise und sonstigen Anleitungen in vollständiger und jeweils aktueller Fassung, tunlichst in Schriftform, dem Endabnehmer bekannt zu geben.

## 5. Preise und Zahlungsbedingungen

(a) Sofern nichts anderes vereinbart ist, sind sämtliche Rechnungen 30 Tage nach Erhalt, spesenfrei und ohne jeden Abzug zu bezahlen. Bei Zahlung innerhalb von 14 Tagen nach Rechnungsausstellung werden 2 % Skonto gewährt.

(b) Die Gewährung eines Skontos setzt voraus, dass alle früheren Rechnungen, sofern ihnen nicht berechnete Einwendungen des Käufers entgegenstehen, bezahlt sind. Bei Teilrechnungen wird Skonto nur dann gewährt, wenn alle Rechnungen innerhalb der vierzehntägigen Frist bezahlt werden.

(c) Sind mehrere gleichartige Verbindlichkeiten unseres Kunden nicht erfüllt, ist dieser nicht berechtigt, zu bestimmen, auf welche Schuld er zahlt. Vielmehr können wir eingehende Zahlungen gem. §§ 366, 367 BGB auf offene Verbindlichkeiten des Kunden nebst Kosten und Zinsen anrechnen.

(d) Der Käufer darf gegenüber unseren Ansprüchen nicht aufrechnen, es sei denn, der zur Aufrechnung gestellte Anspruch sei unbestritten, rechtskräftig festgestellt oder entscheidungsreif. Ein Zurückbehaltungsrecht gegenüber unseren Ansprüchen darf nur geltend gemacht werden, wenn der zugrunde liegende Anspruch unbestritten, rechtskräftig festgestellt oder entscheidungsreif ist. Dies gilt auch für das unternehmerische Zurückbehaltungsrecht aus den §§ 369 – 372 HGB.

(e) Bei Zahlungsverzug ist der Käufer verpflichtet, uns Verzugszinsen in der Höhe von 5 % über dem Basiszinsatz der Europäischen Zentralbank per anno zu zahlen. Im Falle seiner Säumigkeit hat er weiter Mahnspesen in der Höhe von

1% des aushaftenden Forderungsbetrages, mindestens aber EUR 15,- zu begleichen, weiter muss er für die entstandenen Inkassospesen und anwaltlichen Interventionskosten aufkommen.

(f) Ist die Gegenleistung, insbesondere wegen der schlechten Vermögenslage des Käufers gefährdet, sind wir berechtigt, unsere Lieferung zu verweigern und für weitere Lieferungen Vorauszahlungen oder Sicherheiten zu verlangen. Kommt der Käufer mit der Erfüllung seiner Verpflichtung in Rückstand, so sind wir vorbehaltlich weitergehender Ansprüche zur LieferEinstellung und zum Vertragsrücktritt berechtigt. Uns bis zu diesem Zeitpunkt entstandene Forderungen werden sofort zur Zahlung fällig.

## 6. Eigentumsvorbehalt

(a) Die Ware bleibt bis zur vollständigen Bezahlung sämtlicher Forderungen unsererseits gegen den Käufer, gleich aus welchem Rechtsgrund und einschließlich sämtlicher Nebengebühren, sowie bis zum Ablauf etwaiger Scheck- und Wechselobligos, unser Eigentum. Den Käufer trifft die Verpflichtung, die unter Eigentumsvorbehalt stehende Ware vor Wertminderung zu schützen und auf eigene Kosten gegen Feuer und Einbruchsdiebstahl ausreichend zu versichern. Er ist weiters nur befugt, über die Ware im Rahmen des regelmäßigen Geschäftsverkehrs zu verfügen und darf sie weder verpfänden noch zur Sicherheit übereignen. Von einer Pfändung oder einer anderen Beeinträchtigung muss uns der Käufer unverzüglich benachrichtigen.

(b) Im Falle der Weiterveräußerung bzw. -verarbeitung erstreckt sich der Eigentumsvorbehalt auf den hierfür erzielten vermögenswerten Vorteil.

(c) Zur Geltendmachung unseres Eigentumsvorbehalts im Insolvenzfall bedarf es keiner vorhergehenden Rücktrittserklärung.

(d) Solange der Eigentumsvorbehalt besteht, erfolgt die Bearbeitung oder Verarbeitung der Vorbehaltsware für uns. Uns steht das Eigentum oder Miteigentum an der hierdurch entstehenden neuen Sache zu. Bei Verbindung bzw. Vermischung der Vorbehaltsware mit anderen Sachen steht uns das Miteigentum an der neuen Sache im Verhältnis des Wertes der Vorbehaltsware zum Wert der anderen Sachen im Zeitpunkt der Verbindung bzw. der Vermischung zu.

(f) Auf unser Verlangen ist der Käufer verpflichtet, uns den Zutritt zu seinem Lager oder sonstigen Räumlichkeiten zum Zwecke der Feststellung unserer Eigentumsware zu gestatten, die Eigentumsware gesondert zu lagern, zu kennzeichnen oder herauszugeben.

## 7. Urheberrechte

a) Urheberrechte und sonstige gewerbliche Schutzrechte werden von uns bei Angeboten, Verkäufen oder Lieferungen an den Käufer weder übertragen noch zur Benutzung überlassen. Nach Vereinbarung können eingeschränkte Werknutzungsbewilligungen bei Anfertigung einer Ware gemäß Konstruktionsangaben, Zeichnungen oder Modellen von Käufern ohne Verletzung von Schutzrechten Dritter gewährt werden.

(b) Fertigen wir eine Ware gemäß Konstruktionsangaben, Zeichnungen oder Modellen von Käufern an, erstreckt sich unsere Haftung nur darauf, dass die Werksausführung den Kundenangaben entspricht. Hinsichtlich der Konstruktion selbst, insbesondere hinsichtlich der dem Stand der Technik entsprechenden Entwicklung, Planung und Ausführung, trifft uns weder eine Haftung, noch eine Prüf- oder Warnpflicht. Folglich muss der Käufer den Verkäufer hinsichtlich allfälliger Verletzungen von Schutzrechten vollkommen schad- und klaglos halten. Unsererseits besteht keine Prüfpflicht, ob bei derartigen Ausführungen Schutzrechte Dritter verletzt werden.

(c) Wir verpflichten uns, sofern nicht gesetzliche Meldepflichten der Geheimhaltungspflicht entgegenstehen, zur Geheimhaltung des Auftrages und der in Ausführung des Auftrages erlangten Kenntnisse, insbesondere über betriebliche und geschäftliche Belange des Käufers sowie zur Überbindung dieser Verpflichtung an allfällige Erfüllungsgehilfen.

(d) Konstruktionen und sonstige Vorschläge, Entwürfe, Zeichnungen und Werkzeuge, die von uns geliefert werden, bleiben unser Eigentum. Es ist folglich nicht gestattet, diese sowie auch andere Unterlagen, die unsererseits zur Verfügung gestellt wurden, an Mitbewerber bzw. sonstige Dritte, wenn auch nur auszugsweise, weiterzuleiten oder diesbezügliche Informationen Dritten bekannt zu geben.

## 8. Verpackung

(a) Paletten (Standard, Euro, Werkseigene) werden dem Käufer in Rechnung gestellt und sind von diesem auch zu bezahlen.

(b) Werden die Paletten innerhalb von 4 Wochen retourniert, erhält der Käufer eine Gutschrift. Ausgenommen von dieser Regelung sind aber Einwegpaletten.

(c) Unsere Standardverpackungen können kostenlos über das INTERSEROH-Rücknahmesystem bzw. nach gesonderter Mitteilung bei einem gleichwertigen Entsorger entsorgt werden.

## 9. Retouroware

(a) Die Rücknahme bereits ausgelieferter, nicht mangelhafter Ware (Retouroware) erfolgt in Ausnahmefällen nach Vereinbarung ausschließlich in einwandfreiem Zustand. Die Rücksendungskosten sind vom Käufer zu tragen. Manipulationskosten in Höhe von 15% vom Bruttolistenpreis zum Zeitpunkt der Auslieferung werden dem Käufer in Rechnung gestellt.

(b) Jegliche Beschädigung der Ware durch den Käufer oder Frachtführer schließt regelmäßig die Rücknahme aus.

## 10. Datenverarbeitung

Der Käufer erteilt ausdrücklich seine Zustimmung zur Verarbeitung und Übermittlung seiner Daten innerhalb der Unternehmensgruppe des Verkäufers für die Zwecke der Erbringung aller in diesen allgemeinen Geschäftsbedingungen erfassten Leistungen sowie zu Gläubigerschutz- und Werbezwecken. Dem Käufer steht ein jederzeitiges Recht auf Widerruf zu.

## 11.1 Erfüllungsort, Gerichtsstand und anzuwendendes Recht bei Lieferung auf Rechnung von

### L'ISOLANTE K-FLEX SpA., Roncello (Italien)

(a) Für Lieferungen und Zahlungen gilt als Erfüllungsort der Sitz der Verkäuferin in Roncello auch dann, wenn die Übergabe vereinbarungsgemäß an einem anderen Ort erfolgt.

(b) Für das außergerichtliche Mahnverfahren und eine eventuell nachfolgende Zahlungsklage wird als Gerichtsstand Ravensburg (Deutschland) vereinbart. Für alle sonstigen mittelbar oder unmittelbar im Zusammenhang mit dem gegenständlichen Vertragsverhältnis bzw. seinem Zustandekommen stehenden Streitigkeiten, welcher Art auch immer, wird als Gerichtsstand Monza (Italien) vereinbart.

(c) Es gilt ausschließlich deutsches Recht. Die Anwendbarkeit des UN-Abkommens über den internationalen Warenkauf wird ausgeschlossen.

### 11.2 Erfüllungsort, Gerichtsstand und anzuwendendes Recht bei Lieferung auf Rechnung von

#### K-FLEX POLSKA Sp. z o.o., Uniejów (Polen)

(d) Für Lieferungen und Zahlungen gilt als Erfüllungsort der Sitz der Verkäuferin in Danzig auch dann, wenn die Übergabe vereinbarungsgemäß an einem anderen Ort erfolgt.

(e) Für das außergerichtliche Mahnverfahren und eine eventuell nachfolgende Zahlungsklage wird als Gerichtsstand Ravensburg (Deutschland) vereinbart. Für alle sonstigen mittelbar oder unmittelbar im Zusammenhang mit dem gegenständlichen Vertragsverhältnis bzw. seinem Zustandekommen stehenden Streitigkeiten, welcher Art auch immer, wird als Gerichtsstand Danzig (Polen) vereinbart.

(f) Es gilt ausschließlich deutsches Recht. Die Anwendbarkeit des UN-Abkommens über den internationalen Warenkauf wird ausgeschlossen.

### 11.3 Erfüllungsort, Gerichtsstand und anzuwendendes Recht bei Lieferung auf Rechnung von

#### L'ISOLANTE K-FLEX GmbH, Bodnegg (Deutschland)

(a) Für Lieferungen und Zahlungen gilt als Erfüllungsort der Sitz der Verkäuferin in Bodnegg auch dann, wenn die Übergabe vereinbarungsgemäß an einem anderen Ort erfolgt.

(b) Als Gerichtsstand wird Köln (Deutschland) vereinbart. Dies gilt auch für alle sonstigen mittelbar oder unmittelbar im Zusammenhang mit dem gegenständlichen Vertragsverhältnis bzw. seinem Zustandekommen stehenden Streitigkeiten, welcher Art auch immer.

(c) Es gilt ausschließlich deutsches Recht. Die Anwendbarkeit des UN-Abkommens über den internationalen Warenkauf wird ausgeschlossen.

## 12. Unwirksamkeit/Schlussbestimmungen

(a) Sollte eine Bestimmung bzw. sollten mehrere Bestimmungen dieser allgemeinen Geschäftsbedingungen unwirksam sein, so berührt dies die Wirksamkeit der übrigen Bestimmungen nicht. Ungültige Bestimmungen sind durch

solche zu ersetzen, die dem Sinn und Zweck der ungültigen Bestimmung am nächsten kommen.

(b) Nebenabreden sowie nachträgliche Änderungen oder etwaige mündlich gegebene Zusicherungen, besonders solche unserer Vertreter und sonstigen Mitarbeiter, bedürfen stets zu ihrer Gültigkeit unsere schriftliche Bestätigung.

(c) Sämtliche Verständigungen, insbesondere Mängelrügen, haben schriftlich per Telefax, Mail oder mittels eingeschriebenen Briefes zu erfolgen. Bei Mängelrügen ist insbesondere die Anforderung gem. Punkt 3 (n) zu beachten.

Stand: November 2019







## KONTAKT

### L'ISOLANTE K-FLEX S.p.A. - Hauptsitz

Via Don Locatelli, 35 - 20877 Roncello (MB) Italy

**T** +39 039 6824-1 · **F** +39 039 6824-560

[www.kflex.com](http://www.kflex.com)

### K-FLEX Polska Sp. z o.o. - Sitz

Pucka 112 81-154 Gdynia Poland

### K-FLEX Polska Sp. z o.o. - Produktionsstätte

Wielenin-Kolonia 50b 99-210 Uniejów Poland

**T** +48 63 28802-00 · **F** +48 63 28802-36

### L'ISOLANTE K-FLEX GmbH - Direktion

Birkenstraße 6/1 - D-88285 Bodnegg-Rotheidlen

**T** +49 7520 20593-0 · **F** +49 7520 20593-28

### L'ISOLANTE K-FLEX GmbH - Logistikzentrum

Leipzig-Halle

Wegastr. 8b - D-06116 Halle

**T** +49 345 782390-39 · **F** +49 345 782390-52

Ansprechpartner für Anwendungsberatung, technische Beratung, Vor-Ort-Service und Schulungen siehe Ansprechpartnerliste im Downloadbereich von [www.kflex.com](http://www.kflex.com)



### Auftragsannahme, Versand, Logistik

#### Kundenservice Deutschland

**T** +49 345 782390-39

**F** +49 345 782390-52

**E** [IK-Leipzig-Halle@kflex.com](mailto:IK-Leipzig-Halle@kflex.com)

#### Kundenservice Wielenin

**T** +48 63 28802-57

**F** +48 63 28802-36

### Vertrieb, Marketing + Organisation

#### Direktion

**T** +49 7520 20593-0

**F** +49 7520 20593-28

**E** [IK-Germany@kflex.com](mailto:IK-Germany@kflex.com)

#### Vertrieb

**E** [sales-dach@kflex.com](mailto:sales-dach@kflex.com)

WE INNOVATE TO CREATE  
MORE EFFICIENT, SAFE  
AND COMFORTABLE PLACES  
AROUND THE WORLD